

Муниципальное бюджетное общеобразовательное учреждение
основная общеобразовательная школа № 22
муниципального образования Усть-Лабинский район

УТВЕРЖДЕНО
решением педагогического совета
МБОУ СОШ № 22
МО Усть-Лабинский район
от 23.03.2022 г. протокол № 9
Председатель педсовета
Н.М. Аксёнов



**Основная образовательная
программа основного общего образования**

2022 год

СОДЕРЖАНИЕ

Общие положения	5
1 Целевой раздел	8
1 1 Пояснительная записка	8
1 2 Общая характеристика программы начального образования	11
1 3 Общая характеристика планируемых результатов освоения основной образовательной программы	12
1 4 Система оценки достижения планируемых результатов освоения программы начального общего образования	13
1 4 1 Общие положения	13
1 4 2 Особенности оценки метапредметных и предметных результатов	16
1 4 3 Организация и содержание оценочных процедур	20
2 Содержательный раздел	
2 1 Примерные рабочие программы учебных предметов	24
Русский язык	24
Литературное чтение	63
Английский язык	96
Немецкий язык	127
Французский язык	155
Испанский язык	183
Китайский язык	224
Родной язык (русский)	265
Литературное чтение на родном (русском) языке	288
Математика	314
Окружающий мир	341

Основы религиозных культур и светской этики	367
Изобразительное искусство	390
Музыка	424
Технология	482
Физическая культура	511
2 2 Примерная программа формирования универсальных учебных действий	528
2 2 1 Значение сформированных универсальных учебных действий для успешного обучения и развития младшего школьника	528
2 2 2 Характеристика универсальных учебных действий	529
2 2 3 Интеграция предметных и метапредметных требований как механизм конструирования современного процесса образования	531
2 2 4 Место универсальных учебных действий в примерных рабочих программах	535
2 3 Примерная программа воспитания	537
2 3 1 Пояснительная записка	537
2 3 2 Особенности организуемого в образовательной организации воспитательного процесса	540
2 3 3 Виды, формы и содержание деятельности	547
2 3 4 Основные направления самоанализа воспитательной работы	566
3 Организационный раздел	
3 1 Примерный учебный план начального общего образования	569
3 2 Календарный учебный график организации, осуществляющей образовательную деятельность	584
3 3 Примерный план внеурочной деятельности	585

3 4	Календарный план воспитательной работы	593
3 5	Система условий реализации программы начального общего образования	603
3 5 1	Кадровые условия реализации основной образовательной программы начального общего образования	605
3 5 2	Психолого-педагогические условия реализации основной образовательной программы начального общего образования	609
3 5 3	Финансово-экономические условия реализации образовательной программы начального общего образования	611
3 5 4	Информационно-методические условия реализации программы начального общего образования	617
3 5 5	Материально-технические условия реализации основной образовательной программы	619
3 5 6	Механизмы достижения целевых ориентиров в системе условий	625

ОБЩИЕ ПОЛОЖЕНИЯ

Данный документ — основная образовательная программа начального общего образования (далее ООП НОО) предназначен для сопровождения деятельности образовательной организации по созданию программы начального общего образования и отражает вариант конкретизации требований Федерального государственного образовательного стандарта начального общего образования (далее ФГОС НОО), предъявляемых к данному уровню общего образования. В соответствии с Федеральным законом «Об образовании в Российской Федерации» ПООП включает набор учебно-методической документации, которая определяет наполняемость и характеристику целевого, содержательного и организационного разделов программы начального общего образования.

Любой образовательной организации целесообразно использовать ПООП как документ, определяющий стратегию образовательной деятельности конкретного уровня образования. Вместе с тем такой вариант представления программы начального общего образования не предполагает механического, формального её копирования. Это связано с тем, что при создании своей программы начального общего образования образовательная организация должна учитывать следующие требования.

1 Программа строится с учётом особенностей социально-экономического развития региона, специфики географического положения, природного окружения, этнокультурных особенностей и истории края; конкретного местоположения образовательной организации.

2 При подготовке программы учитываются статус младшего школьника, его типологические психологические особенности и возможности, что гарантирует создание комфортных условий для осуществления учебной деятельности без вреда для здоровья и эмоционального благополучия каждого ребёнка.

3 При необходимости программа начального общего образования предполагает создание индивидуальных учебных планов, особенно в случаях поддержки одарённых младших школьников (в том числе для ускоренного обучения) или детей, входящих в особые социальные группы (дети мигрантов; дети с особым состоянием здоровья, с девиантным поведением и др.)

4 Обязательным требованием является учёт запросов родителей (законных представителей) обучающегося: организация курсов внеурочной деятельности, факультативные занятия, индивидуальные консультации и др.

5 Образовательная организация обязана учитывать санитарно-эпидемиологические правила и гигиенические нормативы к организации обучения. С учётом современной действительности в образовательной программе должны быть прописаны требования к обучению в дистанционном режиме.

Примерная основная образовательная программа построена в соответствии с логикой представления образовательной организацией программы начального общего образования и раскрывает возможный вариант наполнения следующих разделов: целевой, содержательный, организационный.

Целевой раздел ПООП отражает основные цели начального общего образования, те психические и личностные новообразования, которые могут быть сформированы у младшего школьника к концу его обучения на первом школьном уровне. Раздел включает рекомендации по учёту специфики региона, особенностей функционирования образовательной организации и характеристику контингента обучающихся. Обязательной частью целевого раздела является характеристика планируемых результатов обучения, которые должны быть достигнуты обучающимся-выпускником начальной школы, независимо от типа, специфики и других особенностей образовательной организации. Планируемые результаты в соответствии с ФГОС НОО включают личностные, метапредметные и предметные достижения младшего школьника на конец его обучения в начальной школе. Личностные результаты отражают новообразования ребёнка, отражающие его социальный статус: сформированность гражданской идентификации, готовность к самообразованию, сформированность учебно-познавательной мотивации и др. Метапредметные результаты характеризуют уровень становления универсальных учебных действий (познавательных, коммуникативных, регулятивных) как показателей умений обучающегося учиться, общаться со взрослыми и сверстниками, регулировать своё поведение и деятельность. Предметные результаты отражают уровень и качество овладения содержанием учебных предметов, которые изучаются в начальной школе.

Даются рекомендации к возможному расширению и уточнению планируемых результатов с учётом особенностей функционирования образовательной организации (наличие индивидуальных программ обучения, модульный принцип обучения, кадровый состав преподавателей высокой квалификации, родной язык обучения др.).

В целевом разделе представлены единые подходы к системе оценивания достижений планируемых результатов освоения

программы начального общего образования. Даются рекомендации по контролю метапредметных результатов обучения и требования к его организации.

Содержательный раздел ПООП включает характеристику основных направлений урочной деятельности образовательной организации (рабочие программы учебных предметов, модульных курсов), обеспечивающих достижение обучающимися личностных, предметных и метапредметных результатов. Раскрываются подходы к созданию индивидуальных учебных планов, соответствующих «образовательным потребностям и интересам обучающихся» (пункт 6.3 ФГОС НОО). В раздел включены требования к разработке индивидуальных учебных планов для обучающихся, проявляющих особые способности в освоении программы начального общего образования, а также требования к разработке программ обучения для детей особых социальных групп. Раскрываются общие подходы к созданию рабочих программ по учебным предметам, даётся пример их конкретной разработки. Рассматриваются подходы к созданию образовательной организацией программы формирования универсальных учебных действий на основе интеграции предметных и метапредметных результатов обучения. Характеризуется вклад учебного предмета в становление и развитие УУД младшего школьника.

В ПООП представлен возможный вариант рабочих программ по всем учебным предметам начальной школы. Тематическое планирование выделено в отдельный документ, который не входит в текст данного документа, но его можно найти на сайте <https://edsoo.ru>

Представлен вариант программы воспитания, который образовательная организация может использовать как образец для создания своей программы с возможной корректировкой в соответствии с условиями жизнедеятельности образовательной организации, преемственности и перспективности построения системы воспитательной работы с обучающимися.

Организационный раздел даёт характеристику условий организации образовательной деятельности, раскрывает особенности построения учебного плана и плана внеурочной деятельности, календарных учебных графиков и планов воспитательной работы. Предлагаются рекомендации по учёту особенностей функционирования образовательной организации, режима её работы и местных условий. Раскрываются возможности дистанционного обучения и требования к его организации в начальной школе.

1. ЦЕЛЕВОЙ РАЗДЕЛ

1.1. ПОЯСНИТЕЛЬНАЯ ЗАПИСКА

В соответствии с Федеральным законом «Об образовании в Российской Федерации» начальное общее образование относится к основным образовательным программам (наряду с образовательной программой дошкольного образования и образовательной программой основного общего образования, статья 12 Закона) и характеризует первый этап школьного обучения. Образовательная программа понимается в Законе «Об образовании в Российской Федерации» как комплекс основных характеристик образования (объём, содержание, планируемые результаты) и организационно-педагогических условий, реализация которых обеспечивает успешность выполнения ФГОС каждого уровня образования.

Программа начального общего образования, которая создаётся образовательной организацией, является основным документом, регламентирующим образовательную деятельность образовательной организации в единстве урочной и внеурочной деятельности, при учёте правильного соотношения обязательной части программы и части, формируемой участниками образовательного процесса.

Целями реализации программы начального общего образования являются:

1 Обеспечение успешной реализации конституционного права каждого гражданина РФ, достигшего возраста 6,5—7 лет, на получение качественного образования, включающего обучение, развитие и воспитание каждого обучающегося

2 Организация учебного процесса с учётом целей, содержания и планируемых результатов начального общего образования, отражённых в обновленном ФГОС НОО

3 Создание условий для свободного развития каждого младшего школьника с учётом его потребностей, возможностей и стремления к самореализации; отражение в программе начального общего образования деятельности педагогического коллектива по созданию индивидуальных программ и учебных планов для одарённых, успешных обучающихся или для детей социальных групп, нуждающихся в особом внимании и поддержке педагогов

4 Возможность для коллектива образовательной организации проявить своё педагогическое мастерство, обогатить опыт деятельности, активно участвовать в создании и утверждении традиций школьного коллектива

Достижение поставленных целей предусматривает решение следующих основных задач: — формирование общей культуры, духовно-нравственное, гражданское, социальное, личностное и интеллектуальное развитие, развитие творческих способностей, сохранение и укрепление здоровья; — обеспечение планируемых результатов по освоению выпускником целевых установок, приобретению знаний, умений, навыков, компетенций и компетентностей, определяемых личностными, семейными, общественными, государственными потребностями и возможностями обучающегося младшего школьного возраста, индивидуальными особенностями его развития и состояния здоровья; — становление и развитие личности в ее индивидуальности, самобытности, уникальности и неповторимости; — обеспечение преемственности начального общего и основного общего образования; — достижение планируемых результатов освоения основной образовательной программы начального общего образования всеми обучающимися, в том числе детьми с ограниченными возможностями здоровья (далее — дети с ОВЗ); — обеспечение доступности получения качественного начального общего образования; — выявление и развитие способностей обучающихся, в том числе лиц, проявивших выдающиеся способности, через систему клубов, секций, студий и кружков, организацию общественно полезной деятельности; — организация интеллектуальных и творческих соревнований, научно-технического творчества и проектно-исследовательской деятельности; — участие обучающихся, их родителей (законных представителей), педагогических работников и общественности в проектировании и развитии внутришкольной социальной среды; — использование в образовательной деятельности современных образовательных технологий деятельностного типа; — предоставление обучающимся возможности для эффективной самостоятельной работы; — включение обучающихся в процессы познания и преобразования внешкольной социальной среды (населенного пункта, района, города)

Создавая программу начального общего образования, образовательная организация учитывает следующие принципы её формирования

Принцип учёта ФГОС НОО: программа начального общего образования базируется на требованиях, предъявляемых ФГОС НОО к целям, содержанию, планируемым результатам и условиям обучения в начальной школе: учитывается также ПООП НОО

Принцип учёта языка обучения: с учётом условий функционирования образовательной организации программа характеризует право получения образования на родном языке из числа языков народов РФ и отражает механизмы реализации данного принципа в учебных планах, а также планах внеурочной деятельности

Принцип учёта ведущей деятельности младшего школьника: программа обеспечивает конструирование учебного процесса в структуре учебной деятельности, предусматривает механизмы формирования всех компонентов учебной деятельности (мотив, цель, учебная задача, учебные операции, контроль и самоконтроль)

Принцип индивидуализации обучения: программа предусматривает возможность и механизмы разработки индивидуальных программ и учебных планов для обучения детей с особыми способностями, потребностями и интересами. При этом учитываются запросы родителей (законных представителей) обучающегося.

Принцип преемственности и перспективности: программа должна обеспечивать связь и динамику в формировании знаний, умений и способов деятельности между этапами начального образования, а также успешную адаптацию обучающихся к обучению в основной школе, единые подходы между их обучением и развитием на начальном и основном этапах школьного обучения.

Принцип интеграции обучения и воспитания: программа предусматривает связь урочной и внеурочной деятельности, разработку разных мероприятий, направленных на обогащение знаний, воспитание чувств и познавательных интересов обучающихся, нравственно-ценностного отношения к действительности.

Принцип здоровьесбережения: при организации образовательной деятельности по программе начального общего образования не допускается использование технологий, которые могут нанести вред физическому и психическому здоровью обучающихся, приоритет использования здоровьесберегающих педагогических технологий. Объём учебной нагрузки, организация всех учебных и внеучебных мероприятий должны соответствовать требованиям действующих санитарных правил и гигиенических нормативов.

В программе определяются основные механизмы её реализации, наиболее целесообразные с учётом традиций коллектива образовательной организации, потенциала педагогических кадров и контингента обучающихся. Среди механизмов, кото-

рые возможно использовать в начальной школе, следует отметить: организацию внеурочной деятельности с разработкой учебных курсов, факультативов, различных форм совместной познавательной деятельности (конкурсы, диспуты, интеллектуальные марафоны и т.п.) Положительные результаты даёт привлечение к образовательной деятельности школы организаций культуры (к примеру, музеев, библиотек, стадионов), художественных и театральных студий. Эффективным механизмом реализации программ является использование индивидуальных программ и учебных планов для отдельных обучающихся или небольших групп.

1.2. ОБЩАЯ ХАРАКТЕРИСТИКА ПРОГРАММЫ НАЧАЛЬНОГО ОБРАЗОВАНИЯ

Программа начального общего образования является стратегическим документом образовательной организации, выполнение которого обеспечивает успешность организации образовательной деятельности, т.е. гарантию реализации статьи 12 Федерального закона «Об образовании в Российской Федерации». В соответствии с законодательными актами образовательная организация самостоятельно определяет технологии обучения, формы его организации (включая модульные курсы), а также систему оценивания с соблюдением принципа здоровьесберегающего обучения.

Программа строится с учётом психологических особенностей обучающегося младшего школьного возраста. Наиболее адаптивным сроком обучения в начальной школе, установленным в РФ, является 4 года. Общее число учебных часов не может составлять менее 2954 ч и более 3190 ч. Соблюдение этих требований ФГОС НОО связано с необходимостью оберегать обучающихся от перегрузок, утомления, отрицательного влияния обучения на здоровье. При создании программы начального образования следует особо учитывать статус ребёнка младшего школьного возраста. В первый класс приходят дети с разным уровнем готовности к обучению, у многих не сформирована произвольная деятельность, они с трудом принимают требования учителя, часто отвлекаются, быстро устают. Желание учиться поддерживается школьными успехами, но неудачи быстро разрушают познавательные мотивы. Всё это побуждает учителя особенно бережно относиться к младшим школьникам, оказывать помощь и поддержку, помогать адаптироваться к новой — учебной деятельности, которая становится ведущей в этом возрасте.

Разные виды индивидуально-дифференцированного подхода характеризуются в программе начального общего образования, причём внимание учителя уделяется каждому обучающемуся, независимо от уровня его успешности. С учётом темпа обучаемости, уровня интеллектуального развития, особенностей познавательных психических процессов педагог оказывает поддержку каждому учащемуся.

В исключительных случаях образовательная организация может с учётом особых успехов обучающихся, высокого темпа обучаемости или особых условий развития ребёнка сократить срок обучения в начальной школе. В этом случае обучение осуществляется по индивидуально разработанным учебным планам. Вместе с тем образовательная организация должна учитывать, что чем более длителен срок обучения в начальной школе (во многих западных странах начальное звено — шестилетнее), тем более качественным становится фундамент, который закладывается начальным уровнем обучения как предпосылка дальнейшего успешного образования, поэтому сокращение срока обучения в первом школьном звене возможно в исключительных случаях.

1.3. ОБЩАЯ ХАРАКТЕРИСТИКА ПЛАНИРУЕМЫХ РЕЗУЛЬТАТОВ ОСВОЕНИЯ ОСНОВНОЙ ОБРАЗОВАТЕЛЬНОЙ ПРОГРАММЫ

Всё наполнение программы начального общего образования (содержание и планируемые результаты обучения, условия организации образовательной среды) подчиняется современным целям начального образования, которые представлены во ФГОС как система личностных, метапредметных и предметных достижений обучающегося. Личностные результаты включают ценностные отношения обучающегося к окружающему миру, другим людям, а также к самому себе как субъекту учебно-познавательной деятельности (осознание её социальной значимости, ответственность, установка на принятие учебной задачи и др.). Метапредметные результаты характеризуют уровень сформированности познавательных, коммуникативных и регулятивных универсальных действий, которые обеспечивают успешность изучения учебных предметов, а также становление способности к самообразованию и саморазвитию. В результате освоения содержания различных предметов, курсов, модулей обучающиеся овладевают рядом междисциплинарных понятий, а также различными знаково-символическими средствами, которые помогают обучающимся применять знания как в типовых, так и в новых, нестандартных учебных ситуациях.

В специальном разделе программы начального общего образования характеризуется система оценки достижений планируемых результатов освоения основной образовательной программы. При определении подходов к контрольно-оценочной деятельности младших школьников учитываются формы и виды контроля, а также требования к объёму и числу проводимых контрольных, проверочных и диагностических работ. Ориентиром в этом направлении служат «Рекомендации для системы общего образования по основным подходам к формированию графика проведения оценочных процедур в общеобразовательных организациях», подготовленные в 2021 г. Федеральной службой по надзору в сфере образования и науки РФ.

Для первого уровня школьного образования очень важно целесообразно организовать образовательную среду. Все особенности её конструирования прописываются в организационном разделе программы: учебный план, внеурочная деятельность, воспитательные мероприятия, возможность использования предметных кабинетов (изобразительного искусства, музыки, технологии), специально оборудованных территорий для занятий физической культурой и спортом и т. п.

1.4. СИСТЕМА ОЦЕНКИ ДОСТИЖЕНИЯ ПЛАНИРУЕМЫХ РЕЗУЛЬТАТОВ ОСВОЕНИЯ ПРОГРАММЫ НАЧАЛЬНОГО ОБЩЕГО ОБРАЗОВАНИЯ

1.4.1. Общие положения

В ФГОС НОО отмечается, что «независимо от формы получения начального общего образования и формы обучения ФГОС является основой объективной оценки соответствия установленным требованиям образовательной деятельности и подготовки обучающихся, освоивших программу начального общего образования». Это означает, что ФГОС задаёт основные требования к образовательным результатам и средствам оценки их достижения.

Система оценки достижения планируемых результатов (далее — система оценки) является частью системы оценки и управления качеством образования в образовательной организации и служит основой при разработке образовательной организацией собственного «Положения об оценке образовательных достижений обучающихся».

Система оценки призвана способствовать поддержанию единства всей системы образования, обеспечению преемственности в системе непрерывного образования. Её основными **функция-**

ми являются **ориентация образовательного процесса** на достижение планируемых результатов освоения основной образовательной программы начального общего образования и обеспечение эффективной **обратной связи**, позволяющей осуществлять **управление образовательным процессом**

Основными направлениями и целями оценочной деятельности в образовательной организации являются:

- оценка образовательных достижений обучающихся на различных этапах обучения как основа их промежуточной и итоговой аттестации, а также основа процедур внутреннего мониторинга образовательной организации, мониторинговых исследований муниципального, регионального и федерального уровней; оценка результатов деятельности педагогических кадров как основа аттестационных процедур;
- оценка результатов деятельности образовательной организации как основа аккредитационных процедур

Основным объектом системы оценки, её содержательной и критериальной базой выступают требования ФГОС, которые конкретизируются в планируемых результатах освоения обучающимися основной образовательной программы образовательной организации. Эти требования конкретизированы в разделе «Общая характеристика планируемых результатов освоения основной образовательной программы» настоящего документа.

Система оценки включает процедуры внутренней и внешней оценки

Внутренняя оценка включает:

- стартовую педагогическую диагностику;
- текущую и тематическую оценку;
- портфолио;
- психолого-педагогическое наблюдение;
- внутришкольный мониторинг образовательных достижений

К внешним процедурам относятся:

- независимая оценка качества образования;
- мониторинговые исследования муниципального, регионального и федерального уровней

Особенности каждой из указанных процедур описаны в п. 1.4.3 настоящей программы

В соответствии с ФГОС НОО система оценки образовательной организации реализует системно-деятельностный, уровневый и комплексный подходы к оценке образовательных достижений

Системно-деятельностный подход к оценке образовательных достижений проявляется в оценке способности обучающихся

к решению учебно-познавательных и учебно-практических задач, а также в оценке уровня функциональной грамотности обучающихся. Он обеспечивается содержанием и критериями оценки, в качестве которых выступают планируемые результаты обучения, выраженные в деятельностной форме.

Уровневый подход служит важнейшей основой для организации индивидуальной работы с обучающимися. Он реализуется как по отношению к содержанию оценки, так и к представлению и интерпретации результатов измерений.

Уровневый подход реализуется за счёт фиксации различных уровней достижения обучающимися планируемых результатов базового уровня и уровней выше и ниже базового. Достижение базового уровня свидетельствует о способности обучающихся решать типовые учебные задачи, целенаправленно отрабатываемые со всеми обучающимися в ходе учебного процесса. Владение базовым уровнем является границей, отделяющей знание от незнания, выступает достаточным для продолжения обучения и усвоения последующего материала.

Комплексный подход к оценке образовательных достижений реализуется путём:

- оценки предметных и метапредметных результатов;
- использования комплекса оценочных процедур (стартовой, текущей, тематической, промежуточной) как основы для оценки динамики индивидуальных образовательных достижений обучающихся и для итоговой оценки; использования контекстной информации (об особенностях обучающихся, условиях и процессе обучения и др.) для интерпретации полученных результатов в целях управления качеством образования;
- использования разнообразных методов и форм оценки, взаимно дополняющих друг друга: стандартизированных устных и письменных работ, проектов, практических (в том числе исследовательских) и творческих работ;
- использования форм работы, обеспечивающих возможность включения младших школьников в самостоятельную оценочную деятельность (самоанализ, самооценка, взаимооценка);
- использования мониторинга динамических показателей освоения умений и знаний, в том числе формируемых с использованием ИКТ (цифровых), технологий

1 Описание системы универсальных действий для каждого предмета приводится в разделе «Программа формирования универсальных учебных действий» настоящей Примерной основной образовательной программы.

1.4.2. Особенности оценки метапредметных и предметных результатов

Особенности оценки метапредметных результатов

Оценка метапредметных результатов представляет собой оценку достижения планируемых результатов освоения основной образовательной программы, которые представлены в программе формирования универсальных учебных действий обучающихся и отражают совокупность познавательных, коммуникативных и регулятивных универсальных учебных действий

Формирование метапредметных результатов обеспечивается за счёт всех учебных предметов и внеурочной деятельности

Оценка метапредметных результатов проводится с целью определения сформированности:

- универсальных учебных познавательных действий;
- универсальных учебных коммуникативных действий;
- универсальных учебных регулятивных действий

Овладение универсальными учебными познавательными действиями согласно ФГОС НОО предполагает формирование и оценку у обучающихся следующих групп умений:

1) базовые логические действия:

- сравнивать объекты, устанавливать основания для сравнения, устанавливать аналогии;
- объединять части объекта (объекты) по определённому признаку;
- определять существенный признак для классификации, классифицировать предложенные объекты;
- находить закономерности и противоречия в рассматриваемых фактах, данных и наблюдениях на основе предложенного педагогическим работником алгоритма;
- выявлять недостаток информации для решения учебной (практической) задачи на основе предложенного алгоритма;
- устанавливать причинно-следственные связи в ситуациях, поддающихся непосредственному наблюдению или знакомых по опыту, делать выводы;

2) базовые исследовательские действия:

- определять разрыв между реальным и желательным состоянием объекта (ситуации) на основе предложенных педагогическим работником вопросов;
- с помощью педагогического работника формулировать цель, планировать изменения объекта, ситуации;
- сравнивать несколько вариантов решения задачи, выбирать наиболее подходящий (на основе предложенных критериев);

- проводить по предложенному плану опыт, несложное исследование по установлению особенностей объекта изучения и связей между объектами (часть — целое, причина — следствие);
 - формулировать выводы и подкреплять их доказательствами на основе результатов проведённого наблюдения (опыта, измерения, классификации, сравнения, исследования);
 - прогнозировать возможное развитие процессов, событий и их последствия в аналогичных или сходных ситуациях;
- 3) работа с информацией:

- выбирать источник получения информации;
- согласно заданному алгоритму находить в предложенном источнике информацию, представленную в явном виде;
- распознавать достоверную и недостоверную информацию самостоятельно или на основании предложенного педагогическим работником способа её проверки;
- соблюдать с помощью взрослых (педагогических работников, родителей (законных представителей) несовершеннолетних обучающихся) элементарные правила информационной безопасности при поиске информации в Интернете;
- анализировать и создавать текстовую, видео-, графическую, звуковую информацию в соответствии с учебной задачей;
- самостоятельно создавать схемы, таблицы для представления информации

Овладение универсальными учебными коммуникативными действиями согласно ФГОС НОО предполагает формирование и оценку у обучающихся следующих групп умений:

1) общение:

- воспринимать и формулировать суждения, выражать эмоции в соответствии с целями и условиями общения в знакомой среде;
- проявлять уважительное отношение к собеседнику, соблюдать правила ведения диалога и дискуссии;
- признавать возможность существования разных точек зрения;
- корректно и аргументированно высказывать своё мнение;
- строить речевое высказывание в соответствии с поставленной задачей;
- создавать устные и письменные тексты (описание, рассуждение, повествование);
- готовить небольшие публичные выступления;
- подбирать иллюстративный материал (рисунки, фото, плакаты) к тексту выступления;

2) совместная деятельность:

- формулировать краткосрочные и долгосрочные цели (индивидуальные с учётом участия в коллективных задачах) в стандартной (типовой) ситуации на основе предложенного формата планирования, распределения промежуточных шагов и сроков;
- принимать цель совместной деятельности, коллективно строить действия по её достижению: распределять роли, договариваться, обсуждать процесс и результат совместной работы;
- проявлять готовность руководить, выполнять поручения, подчиняться;
- ответственно выполнять свою часть работы;
- оценивать свой вклад в общий результат;
- выполнять совместные проектные задания с опорой на предложенные образцы

Овладение универсальными учебными регулятивными действиями согласно ФГОС НОО предполагает формирование и оценку у обучающихся следующих групп умений:

1) самоорганизация:

- планировать действия по решению учебной задачи для получения результата;
- выстраивать последовательность выбранных действий;

2) самоконтроль:

- устанавливать причины успеха/неудач в учебной деятельности;
- корректировать свои учебные действия для преодоления ошибок

Оценка достижения метапредметных результатов осуществляется как педагогическим работником в ходе текущей и промежуточной оценки по предмету, так и администрацией образовательной организации в ходе внутришкольного мониторинга

В текущем учебном процессе отслеживается способность обучающихся разрешать учебные ситуации и выполнять учебные задачи, требующие владения познавательными, коммуникативными и регулятивными действиями, реализуемыми в предметном преподавании¹

В ходе внутришкольного мониторинга проводится оценка сформированности учебных универсальных действий Сoder-

¹ Описание системы универсальных действий для каждого предмета приводится в разделе «Программа формирования универсальных учебных действий» настоящей Примерной основной образовательной программы

жание и периодичность внутришкольного мониторинга устанавливается решением педагогического совета. Инструментарий строится на межпредметной основе и может включать диагностические материалы по оценке читательской и ИКТ (цифровой) грамотности, сформированности регулятивных, коммуникативных и познавательных учебных действий.

Особенности оценки предметных результатов

Оценка предметных результатов представляет собой оценку достижения обучающимися планируемых результатов по отдельным предметам. Основой для оценки предметных результатов являются положения ФГОС НОО, представленные в разделах I «Общие положения» и IV «Требования к результатам освоения программы начального общего образования». Формирование предметных результатов обеспечивается каждой учебной дисциплиной.

Основным предметом оценки в соответствии с требованиями ФГОС НОО является способность к решению учебно-познавательных и учебно-практических задач, основанных на изучаемом учебном материале и способах действий, в том числе метапредметных (познавательных, регулятивных, коммуникативных) действий.

Для оценки предметных результатов предлагаются следующие критерии: **знание и понимание, применение, функциональность**.

Обобщённый критерий «**знание и понимание**» включает знание и понимание роли изучаемой области знания/вида деятельности в различных контекстах, знание и понимание терминологии, понятий и идей, а также процедурных знаний или алгоритмов.

Обобщённый критерий «**применение**» включает:

использование изучаемого материала при решении учебных задач, различающихся сложностью предметного содержания, сочетанием универсальных познавательных действий и операций, степенью проработанности в учебном процессе;

использование специфических для предмета способов действий и видов деятельности по получению нового знания, его интерпретации, применению и преобразованию при решении учебных задач/проблем, в том числе в ходе поисковой деятельности, учебно-исследовательской и учебно-проектной деятельности.

Обобщённый критерий «**функциональность**» включает осознанное использование приобретённых знаний и способов дей-

ствий при решении внеучебных проблем, различающихся сложностью предметного содержания, читательских умений, контекста, а также сочетанием когнитивных операций

Оценка предметных результатов ведётся каждым педагогическим работником в ходе процедур текущей, тематической, промежуточной и итоговой оценки, а также администрацией образовательной организации в ходе внутришкольного мониторинга

Особенности оценки по отдельному предмету фиксируются в приложении к образовательной программе, которая утверждается педагогическим советом образовательной организации и доводится до сведения обучающихся и их родителей (законных представителей)

Описание должно включать:

- список итоговых планируемых результатов с указанием этапов их формирования и способов оценки (например, текущая/тематическая; устно/письменно/практика);
- требования к выставлению отметок за промежуточную аттестацию (при необходимости — с учётом степени значимости отметок за отдельные оценочные процедуры);
- график контрольных мероприятий

1.4.3. Организация и содержание оценочных процедур

Стартовая педагогическая диагностика представляет собой процедуру оценки готовности к обучению на данном уровне образования. Проводится администрацией образовательной организации в начале 1 класса и выступает как основа (точка отсчёта) для оценки динамики образовательных достижений. Объектом оценки является сформированность предпосылок учебной деятельности, готовность к овладению чтением, грамотой и счётом

Стартовая диагностика может проводиться также педагогическими работниками с целью оценки готовности к изучению отдельных предметов (разделов). Результаты стартовой диагностики являются основанием для корректировки учебных программ и индивидуализации учебного процесса

Текущая оценка представляет собой процедуру оценки индивидуального продвижения в освоении программы учебного предмета. Текущая оценка может быть *формирующей*, т.е. поддерживающей и направляющей усилия обучающегося, включающей его в самостоятельную оценочную деятельность, и *диагностической*, способствующей выявлению и осозна-

нию педагогическим работником и обучающимся существующих проблем в обучении

Объектом текущей оценки являются тематические планируемые результаты, этапы освоения которых зафиксированы в тематическом планировании. В текущей оценке используется весь арсенал форм и методов проверки (устные и письменные опросы, практические работы, творческие работы, индивидуальные и групповые формы, само- и взаимооценка, рефлексия, листы продвижения и др.) с учётом особенностей учебного предмета и особенностей контрольно-оценочной деятельности педагогического работника. Результаты текущей оценки являются основой для индивидуализации учебного процесса; при этом отдельные результаты, свидетельствующие об успешности обучения и достижении тематических результатов в более сжатые (по сравнению с планируемыми педагогическим работником) сроки могут включаться в систему накопительной оценки и служить основанием, например, для освобождения обучающегося от необходимости выполнять тематическую проверочную работу.

Тематическая оценка представляет собой процедуру оценки уровня достижения тематических планируемых результатов по предмету, которые представлены в тематическом планировании в примерных рабочих программах.

По предметам, вводимым образовательной организацией самостоятельно, тематические планируемые результаты устанавливаются самой образовательной организацией. Тематическая оценка может вестись как в ходе изучения темы, так и в конце её изучения. Оценочные процедуры подбираются так, чтобы они предусматривали возможность оценки достижения всей совокупности тематических планируемых результатов и каждого из них. Результаты тематической оценки являются основанием для коррекции учебного процесса и его индивидуализации.

Портфолио представляет собой процедуру оценки динамики учебной и творческой активности обучающегося, направленности, широты или избирательности интересов, выраженности проявлений творческой инициативы, а также уровня высших достижений, демонстрируемых данным обучающимся. В порт-

1 Накопительная оценка рассматривается как способ фиксации освоения обучающимся основных умений, характеризующих достижение каждого планируемого результата на всех этапах его формирования.

фолио включаются как работы обучающегося (в том числе фотографии, видеоматериалы и т.п.), так и отзывы на эти работы (например, наградные листы, дипломы, сертификаты участия, рецензии и др.). Отбор работ и отзывов для портфолио ведётся самим обучающимся совместно с классным руководителем и при участии семьи. Включение каких-либо материалов в портфолио без согласия обучающегося не допускается. Портфолио в части подборки документов формируется в электронном виде в течение всех лет обучения в начальной школе. Результаты, представленные в портфолио, используются при выработке рекомендаций по выбору индивидуальной образовательной траектории и могут отражаться в характеристике.

Внутришкольный мониторинг представляет собой процедуры:

- оценки уровня достижения предметных и метапредметных результатов;
- оценки уровня функциональной грамотности;
- оценки уровня профессионального мастерства педагогического работника, осуществляемой на основе административных проверочных работ, анализа посещённых уроков, анализа качества учебных заданий, предлагаемых обучающимся педагогическим работником.

Содержание и периодичность внутришкольного мониторинга устанавливается решением педагогического совета. Результаты внутришкольного мониторинга являются основанием для рекомендаций как для текущей коррекции учебного процесса и его индивидуализации, так и для повышения квалификации педагогического работника. Результаты внутришкольного мониторинга в части оценки уровня достижений обучающихся обобщаются и отражаются в их характеристиках.

Промежуточная аттестация представляет собой процедуру аттестации обучающихся, которая начиная со второго класса проводится в конце каждой четверти (или в конце каждого триместра) и в конце учебного года по каждому изучаемому предмету. Промежуточная аттестация проводится на основе результатов накопленной оценки и результатов выполнения тематических проверочных работ и фиксируется в документе об образовании (дневнике).

Промежуточная оценка, фиксирующая достижение предметных планируемых результатов и универсальных учебных действий на уровне не ниже базового, является основанием для перевода в следующий класс. Порядок проведения промежуточной аттестации регламентируется Федеральным законом

«Об образовании в Российской Федерации» (ст. 58) и иными нормативными актами

Итоговая оценка является процедурой внутренней оценки образовательной организации и складывается из результатов накопленной оценки и итоговой работы по предмету

Предметом итоговой оценки является способность обучающихся решать учебно-познавательные и учебно-практические задачи, построенные на основном содержании предмета с учётом формируемых метапредметных действий

Итоговая оценка по предмету фиксируется в документе об уровне образования государственного образца

Характеристика готовится на основании:

объективных показателей образовательных достижений обучающегося на уровне начального общего образования;

портфолио выпускника;

экспертных оценок классного руководителя и педагогических работников, обучавших данного выпускника на уровне начального общего образования

В характеристике выпускника:

отмечаются образовательные достижения обучающегося по достижению личностных, метапредметных и предметных результатов;

даются педагогические рекомендации к выбору индивидуальной образовательной траектории на уровне основного общего образования с учётом интересов обучающегося, выявленных проблем и отмеченных образовательных достижений

Рекомендации педагогического коллектива к выбору индивидуальной образовательной траектории доводятся до сведения выпускника и его родителей (законных представителей)

2. СОДЕРЖАТЕЛЬНЫЙ РАЗДЕЛ

2.1. ПРИМЕРНЫЕ РАБОЧИЕ ПРОГРАММЫ УЧЕБНЫХ ПРЕДМЕТОВ

РУССКИЙ ЯЗЫК

Программа по учебному предмету «Русский язык» (предметная область «Русский язык и литературное чтение») включает пояснительную записку, содержание обучения, планируемые результаты освоения программы учебного предмета, тематическое планирование.

Пояснительная записка отражает общие цели и задачи изучения предмета, характеристику психологических предпосылок к его изучению младшими школьниками; место в структуре учебного плана, а также подходы к отбору содержания, к определению планируемых результатов и к структуре тематического планирования.

Содержание обучения раскрывает содержательные линии, которые предлагаются для обязательного изучения в каждом классе начальной школы. Содержание обучения в каждом классе завершается перечнем универсальных учебных действий — познавательных, коммуникативных и регулятивных, которые возможно формировать средствами учебного предмета «Русский язык» с учётом возрастных особенностей младших школьников¹.

Планируемые результаты включают личностные, метапредметные результаты за период обучения, а также предметные достижения младшего школьника за каждый год обучения в начальной школе.

В тематическом планировании описывается программное содержание по всем разделам, выделенным в содержании обучения каждого класса, раскрывается характеристика деятельности, методы и формы организации обучения, которые целесообразно использовать при изучении того или иного раздела. Также в тематическом планировании представлены способы организации дифференцированного обучения.

1 С учётом того, что выполнение правил совместной деятельности строится на интеграции регулятивных (определённые волевые усилия, саморегуляция, самоконтроль, проявление терпения и доброжелательности при налаживании отношений) и коммуникативных универсальных учебных действий (способность вербальными средствами устанавливать взаимоотношения), их перечень дан в специальном разделе «Совместная деятельность».

ПОЯСНИТЕЛЬНАЯ ЗАПИСКА

Примерная рабочая программа учебного предмета «Русский язык» на уровне начального общего образования составлена на основе Требований к результатам освоения программы начального общего образования Федерального государственного образовательного стандарта начального общего образования (далее — ФГОС НОО)¹, а также ориентирована на целевые приоритеты, сформулированные в Примерной программе воспитания².

Русский язык является основой всего процесса обучения в начальной школе, успехи в его изучении во многом определяют результаты обучающихся по другим предметам. Русский язык как средство познания действительности обеспечивает развитие интеллектуальных и творческих способностей младших школьников, формирует умения извлекать и анализировать информацию из различных текстов, навыки самостоятельной учебной деятельности.

Предмет «Русский язык» обладает значительным потенциалом в развитии функциональной грамотности младших школьников, особенно таких её компонентов, как языковая, коммуникативная, читательская, общекультурная и социальная грамотность. Первичное знакомство с системой русского языка, богатством его выразительных возможностей, развитие умения правильно и эффективно использовать русский язык в различных сферах и ситуациях общения способствуют успешной социализации младшего школьника. Русский язык, выполняя свои базовые функции общения и выражения мысли, обеспечивает межличностное и социальное взаимодействие, участвует в формировании самосознания и мировоззрения личности, является важнейшим средством хранения и передачи информации, культурных традиций, истории русского народа и других народов России. Свободное владение языком, умение выбирать нужные языковые средства во многом определяют возможность адекватного самовыражения взглядов, мыслей, чувств, проявления себя в различных жизненно важных для человека областях.

Изучение русского языка обладает огромным потенциалом присвоения традиционных социокультурных и духовно-нрав-

1 Утверждён приказом Министерства просвещения Российской Федерации от 31.05.2021 г. № 286 (зарегистрирован Министерством юстиции Российской Федерации 05.07.2021 г. № 64100).

2 Одобрена решением федерального учебно-методического объединения по общему образованию (протокол от 02.06.2020 г. № 2/20).

ственных ценностей, принятых в обществе правил и норм поведения, в том числе речевого, что способствует формированию внутренней позиции личности. Личностные достижения младшего школьника непосредственно связаны с осознанием языка как явления национальной культуры, пониманием связи языка и мировоззрения народа. Значимыми личностными результатами являются развитие устойчивого познавательного интереса к изучению русского языка, формирование ответственности за сохранение чистоты русского языка. Достижение этих личностных результатов — длительный процесс, разворачивающийся на протяжении изучения содержания предмета.

В начальной школе изучение русского языка имеет особое значение в развитии младшего школьника. Приобретённые им знания, опыт выполнения предметных и универсальных действий на материале русского языка станут фундаментом обучения в основном звене школы, а также будут востребованы в жизни.

Изучение русского языка в начальной школе направлено на достижение следующих целей:

— приобретение младшими школьниками первоначальных представлений о многообразии языков и культур на территории Российской Федерации, о языке как одной из главных духовно-нравственных ценностей народа; понимание роли языка как основного средства общения; осознание значения русского языка как государственного языка Российской Федерации; понимание роли русского языка как языка межнационального общения; осознание правильной устной и письменной речи как показателя общей культуры человека;

— овладение основными видами речевой деятельности на основе первоначальных представлений о нормах современного русского литературного языка: аудированием, говорением, чтением, письмом;

— овладение первоначальными научными представлениями о системе русского языка: фонетике, графике, лексике, морфемике, морфологии и синтаксисе; об основных единицах языка, их признаках и особенностях употребления в речи; использование в речевой деятельности норм современного русского литературного языка (орфоэпических, лексических, грамматических, орфографических, пунктуационных) и речевого этикета;

— развитие функциональной грамотности, готовности к успешному взаимодействию с изменяющимся миром и дальнейшему успешному образованию.

Примерная рабочая программа разработана с целью оказания методической помощи учителю начальных классов в создании рабочей программы по учебному предмету «Русский язык», ориентированной на современные тенденции в школьном образовании и активные методики обучения.

Примерная рабочая программа позволит учителю:

1) реализовать в процессе преподавания русского языка современные подходы к достижению личностных, метапредметных и предметных результатов обучения, сформулированных в ФГОС НОО;

2) определить и структурировать планируемые результаты обучения и содержание учебного предмета «Русский язык» по годам обучения в соответствии с ФГОС НОО, Примерной основной образовательной программой начального общего образования, Примерной программой воспитания;

3) разработать календарно-тематическое планирование с учётом особенностей конкретного класса, используя рекомендованное примерное распределение учебного времени на изучение определённого раздела/темы, а также предложенные основные виды учебной деятельности для освоения учебного материала разделов/тем курса.

В программе определяются цели изучения учебного предмета «Русский язык» на уровне начального общего образования, планируемые результаты освоения младшими школьниками предмета «Русский язык»: личностные, метапредметные, предметные. Личностные и метапредметные результаты представлены с учётом методических традиций и особенностей преподавания русского языка в начальной школе. Предметные планируемые результаты освоения программы даны для каждого года изучения предмета «Русский язык».

Программа устанавливает распределение учебного материала по классам, даёт примерный объём учебных часов для изучения разделов и тем курса, а также рекомендуемую последовательность изучения тем, основанную на логике развития предметного содержания и учёте психологических и возрастных особенностей младших школьников.

Примерная рабочая программа не ограничивает творческую инициативу учителя и предоставляет возможности для реализации различных методических подходов к преподаванию учебного предмета «Русский язык» при условии сохранения обязательной части содержания курса.

Содержание рабочей программы составлено таким образом, что достижение младшими школьниками как личностных, так и метапредметных результатов обеспечивает преемственность и перспективность в освоении областей знаний, которые отражают ведущие идеи учебных предметов основной школы и подчёркивают пропедевтическое значение этапа начального образования, формирование готовности младшего школьника к дальнейшему обучению.

Центральной идеей конструирования содержания и планируемых результатов обучения является признание равной значимости работы по изучению системы языка и работы по совершенствованию речи младших школьников. Языковой материал призван сформировать первоначальные представления о структуре русского языка, способствовать усвоению норм русского литературного языка, орфографических и пунктуационных правил. Развитие устной и письменной речи младших школьников направлено на решение практической задачи развития всех видов речевой деятельности, отработку навыков использования усвоенных норм русского литературного языка, речевых норм и правил речевого этикета в процессе устного и письменного общения. Ряд задач по совершенствованию речевой деятельности решаются совместно с учебным предметом «Литературное чтение».

Общее число часов, отведённых на изучение «Русского языка», — 675 (5 часов в неделю в каждом классе): в 1 классе — 165 ч, во 2—4 классах — по 170 ч.

СОДЕРЖАНИЕ ОБУЧЕНИЯ

1 КЛАСС

Обучение грамоте¹

Развитие речи

Составление небольших рассказов повествовательного характера по серии сюжетных картинок, материалам собственных игр, занятий, наблюдений.

Понимание текста при его прослушивании и при самостоятельном чтении вслух.

Слово и предложение

Различение слова и предложения. Работа с предложением: выделение слов, изменение их порядка.

Восприятие слова как объекта изучения, материала для анализа. Наблюдение над значением слова.

Фонетика

Звуки речи. Единство звукового состава слова и его значения.

Установление последовательности звуков в слове и количества звуков. Сопоставление слов, различающихся одним или несколькими звуками. Звуковой анализ слова, работа со звуковыми моделями: построение модели звукового состава слова, подбор слов, соответствующих заданной модели.

Различение гласных и согласных звуков, гласных ударных и безударных, согласных твёрдых и мягких, звонких и глухих.

Определение места ударения.

Слог как минимальная произносительная единица. Количество слогов в слове. Ударный слог.

Графика

Различение звука и буквы: буква как знак звука. Слоговой принцип русской графики. Буквы гласных как показатель твёрдости — мягкости согласных звуков. Функции букв *е, ё, ю, я*.

¹ Начальным этапом изучения предметов «Русский язык» и «Литературное чтение» в 1 классе является курс «Обучение грамоте»: обучение письму идёт параллельно с обучением чтению. На «Обучение грамоте» отводится 9 часов в неделю: 5 часов «Русского языка» (обучение письму) и 4 часа «Литературного чтения» (обучение чтению). Продолжительность «Обучения грамоте» зависит от уровня подготовки класса и может составлять от 20 до 23 недель, соответственно, продолжительность изучения систематического курса в 1 классе может варьироваться от 13 до 10 недель.

Мягкий знак как показатель мягкости предшествующего согласного звука в конце слова.

Последовательность букв в русском алфавите.

Чтение

Слоговое чтение (ориентация на букву, обозначающую гласный звук). Плавное слоговое чтение и чтение целыми словами со скоростью, соответствующей индивидуальному темпу. Чтение с интонациями и паузами в соответствии со знаками препинания. Осознанное чтение слов, словосочетаний, предложений. Выразительное чтение на материале небольших прозаических текстов и стихотворений.

Орфоэпическое чтение (при переходе к чтению целыми словами). Орфографическое чтение (проговаривание) как средство самоконтроля при письме под диктовку и при списывании.

Письмо

Ориентация на пространстве листа в тетради и на пространстве классной доски. Гигиенические требования, которые необходимо соблюдать во время письма.

Начертание письменных прописных и строчных букв. Письмо разборчивым, аккуратным почерком. Письмо под диктовку слов и предложений, написание которых не расходится с их произношением. Приёмы и последовательность правильного списывания текста.

Функция небуквенных графических средств: пробела между словами, знака переноса.

Орфография и пунктуация

Правила правописания и их применение: раздельное написание слов; обозначение гласных после шипящих в сочетаниях *жи, ши* (в положении под ударением), *ча, ща, чу, шу*; прописная буква в начале предложения, в именах собственных (имена людей, клички животных); перенос слов по слогам без стечения согласных; знаки препинания в конце предложения.

Систематический курс

Общие сведения о языке

Язык как основное средство человеческого общения. Цели и ситуации общения.

Фонетика

Звуки речи. Гласные и согласные звуки, их различение. Ударение в слове. Гласные ударные и безударные. Твёрдые и мягкие согласные звуки, их различение. Звонкие и глухие согласные звуки, их различение. Согласный звук [й'] и гласный звук [и]. Шипящие [ж], [ш], [ч'], [щ'].

Слог. Количество слогов в слове. Ударный слог. Деление слов на слоги (простые случаи, без стечения согласных).

Графика

Звук и буква. Различение звуков и букв. Обозначение на письме твёрдости согласных звуков буквами *а, о, у, ы, э*; слова с буквой *э*. Обозначение на письме мягкости согласных звуков буквами *е, ё, ю, я, и*. Функции букв *е, ё, ю, я*. Мягкий знак как показатель мягкости предшествующего согласного звука в конце слова.

Установление соотношения звукового и буквенного состава слова в словах типа *стол, конь*.

Небуквенные графические средства: пробел между словами, знак переноса.

Русский алфавит: правильное название букв, их последовательность. Использование алфавита для упорядочения списка слов.

Орфоэпия

Произношение звуков и сочетаний звуков, ударение в словах в соответствии с нормами современного русского литературного языка (на ограниченном перечне слов, отрабатываемом в учебнике).

Лексика

Слово как единица языка (ознакомление).

Слово как название предмета, признака предмета, действия предмета (ознакомление).

Выявление слов, значение которых требует уточнения.

Синтаксис

Предложение как единица языка (ознакомление).

Слово, предложение (наблюдение над сходством и различием). Установление связи слов в предложении при помощи смысловых вопросов.

Восстановление деформированных предложений. Составление предложений из набора форм слов.

Орфография и пунктуация

Правила правописания и их применение:

- ▣ раздельное написание слов в предложении;
- ▣ прописная буква в начале предложения и в именах собственных: в именах и фамилиях людей, кличках животных;
- ▣ перенос слов (без учёта морфемного членения слова);
- ▣ гласные после шипящих в сочетаниях *жи, ши* (в положении под ударением), *ча, ща, чу, шу*;
- ▣ сочетания *чк, чн*;
- ▣ слова с непроверяемыми гласными и согласными (перечень слов в орфографическом словаре учебника);
- ▣ знаки препинания в конце предложения: точка, вопросительный и восклицательный знаки.

Алгоритм списывания текста.

Развитие речи

Речь как основная форма общения между людьми. Текст как единица речи (ознакомление).

Ситуация общения: цель общения, с кем и где происходит общение. Ситуации устного общения (чтение диалогов по ролям, просмотр видеоматериалов, прослушивание аудиозаписи).

Нормы речевого этикета в ситуациях учебного и бытового общения (приветствие, прощание, извинение, благодарность, обращение с просьбой).

Изучение содержания учебного предмета «Русский язык» в первом классе способствует освоению на пропедевтическом уровне ряда универсальных учебных действий.

Познавательные универсальные учебные действия:

Базовые логические действия:

- сравнивать звуки в соответствии с учебной задачей;
- сравнивать звуковой и буквенный состав слова в соответствии с учебной задачей;
- устанавливать основания для сравнения звуков, слов (на основе образца);
- характеризовать звуки по заданным признакам; приводить примеры гласных звуков; твёрдых согласных, мягких согласных, звонких согласных, глухих согласных звуков; слов с заданным звуком.

Базовые исследовательские действия:

- проводить изменения звуковой модели по предложенному учителем правилу, подбирать слова к модели;

- формулировать выводы о соответствии звукового и буквенного состава слова;
- использовать алфавит для самостоятельного упорядочивания списка слов.

Работа с информацией:

- выбирать источник получения информации: уточнять написание слова по орфографическому словарю учебника; место ударения в слове по перечню слов, отрабатываемых в учебнике;
- анализировать графическую информацию — модели звукового состава слова;
- самостоятельно создавать модели звукового состава слова.

Коммуникативные универсальные учебные действия:

Общение:

- воспринимать суждения, выражать эмоции в соответствии с целями и условиями общения в знакомой среде;
- проявлять уважительное отношение к собеседнику, соблюдать в процессе общения нормы речевого этикета; соблюдать правила ведения диалога;
- воспринимать разные точки зрения;
- в процессе учебного диалога отвечать на вопросы по изученному материалу;
- строить устное речевое высказывание об обозначении звуков буквами; о звуковом и буквенном составе слова.

Регулятивные универсальные учебные действия:

Самоорганизация:

- выстраивать последовательность учебных операций при проведении звукового анализа слова;
- выстраивать последовательность учебных операций при списывании;
- удерживать учебную задачу при проведении звукового анализа, при обозначении звуков буквами, при списывании текста, при письме под диктовку;

Самоконтроль:

- находить указанную ошибку, допущенную при проведении звукового анализа, при письме под диктовку или списывании слов, предложений;
- оценивать правильность написания букв, соединений букв, слов, предложений.

Совместная деятельность:

- принимать цель совместной деятельности, коллективно строить план действий по её достижению, распределять роли, договариваться, учитывать интересы и мнения участников совместной работы;
- ответственно выполнять свою часть работы.

2 КЛАСС

Общие сведения о языке

Язык как основное средство человеческого общения и явление национальной культуры. Первоначальные представления о многообразии языкового пространства России и мира. Методы познания языка: наблюдение, анализ.

Фонетика и графика

Смыслоразличительная функция звуков; различение звуков и букв; различение ударных и безударных гласных звуков, твёрдых и мягких согласных звуков, звонких и глухих согласных звуков; шипящие согласные звуки [ж], [ш], [ч'], [щ']; обозначение на письме твёрдости и мягкости согласных звуков, функции букв *е, ё, ю, я*; согласный звук [й'] и гласный звук [и] (повторение изученного в 1 классе).

Парные и непарные по твёрдости — мягкости согласные звуки.

Парные и непарные по звонкости — глухости согласные звуки.

Качественная характеристика звука: гласный — согласный; гласный ударный — безударный; согласный твёрдый — мягкий, парный — непарный; согласный звонкий — глухой, парный — непарный.

Функции **ь**: показатель мягкости предшествующего согласного в конце и в середине слова; разделительный. Использование на письме разделительных **ъ** и **ь**.

Соотношение звукового и буквенного состава в словах с буквами *е, ё, ю, я* (в начале слова и после гласных).

Деление слов на слоги (в том числе при стечении согласных).

Использование знания алфавита при работе со словарями.

Небуквенные графические средства: пробел между словами, знак переноса, абзац (красная строка), пунктуационные знаки (в пределах изученного).

Орфоэпия

Произношение звуков и сочетаний звуков, ударение в словах в соответствии с нормами современного русского литературного языка (на ограниченном перечне слов, отрабатываемом в учебнике). Использование отработанного перечня слов (орфоэпического словаря учебника) для решения практических задач.

Лексика

Слово как единство звучания и значения. Лексическое значение слова (общее представление). Выявление слов, значение которых требует уточнения. Определение значения слова по тексту или уточнение значения с помощью толкового словаря.

Однозначные и многозначные слова (простые случаи, наблюдение).

Наблюдение за использованием в речи синонимов, антонимов.

Состав слова (морфемика)

Корень как обязательная часть слова. Однокоренные (родственные) слова. Признаки однокоренных (родственных) слов. Различение однокоренных слов и синонимов, однокоренных слов и слов с омонимичными корнями. Выделение в словах корня (простые случаи).

Окончание как изменяемая часть слова. Изменение формы слова с помощью окончания. Различение изменяемых и неизменяемых слов.

Суффикс как часть слова (наблюдение). Приставка как часть слова (наблюдение).

Морфология

Имя существительное (ознакомление): общее значение, вопросы («кто?», «что?»), употребление в речи.

Глагол (ознакомление): общее значение, вопросы («что делать?», «что сделать?» и др.), употребление в речи.

Имя прилагательное (ознакомление): общее значение, вопросы («какой?», «какая?», «какое?», «какие?»), употребление в речи.

Предлог. Отличие предлогов от приставок. Наиболее распространённые предлоги: *в, на, из, без, над, до, у, о, об* и др.

Синтаксис

Порядок слов в предложении; связь слов в предложении (повторение).

Предложение как единица языка. Предложение и слово. Отличие предложения от слова. Наблюдение за выделением в устной речи одного из слов предложения (логическое ударение).

Виды предложений по цели высказывания: повествовательные, вопросительные, побудительные предложения.

Виды предложений по эмоциональной окраске (по интонации): восклицательные и невосклицательные предложения.

Орфография и пунктуация

Прописная буква в начале предложения и в именах собственных (имена, фамилии, клички животных); знаки препинания в конце предложения; перенос слов со строки на строку (без учёта морфемного членения слова); гласные после шипящих в сочетаниях *жи, ши* (в положении под ударением), *ча, ща, чу, шу*; сочетания *чк, чн* (повторение правил правописания, изученных в 1 классе).

Орфографическая зоркость как осознание места возможного возникновения орфографической ошибки. Понятие орфограммы. Различные способы решения орфографической задачи в зависимости от места орфограммы в слове. Использование орфографического словаря учебника для определения (уточнения) написания слова. Контроль и самоконтроль при проверке собственных и предложенных текстов.

Правила правописания и их применение:

- ▣ разделительный мягкий знак;
- ▣ сочетания *чт, щн, нч*;
- ▣ проверяемые безударные гласные в корне слова;
- ▣ парные звонкие и глухие согласные в корне слова;
- ▣ непроверяемые гласные и согласные (перечень слов в орфографическом словаре учебника);
- ▣ прописная буква в именах собственных: имена, фамилии, отчества людей, клички животных, географические названия;
- ▣ раздельное написание предлогов с именами существительными.

Развитие речи

Выбор языковых средств в соответствии с целями и условиями устного общения для эффективного решения коммуникативной задачи (для ответа на заданный вопрос, для выражения собственного мнения). Умение вести разговор (начать, поддерживать, закончить разговор, привлечь внимание и т. п.). Практическое овладение диалогической формой речи. Соблюдение норм речевого этикета и орфоэпических норм в ситуациях учеб-

ного и бытового общения. Умение договариваться и приходить к общему решению в совместной деятельности при проведении парной и групповой работы.

Составление устного рассказа по репродукции картины. Составление устного рассказа по личным наблюдениям и вопросам.

Текст. Признаки текста: смысловое единство предложений в тексте; последовательность предложений в тексте; выражение в тексте законченной мысли. Тема текста. Основная мысль. Заглавие текста. Подбор заголовков к предложенным текстам. Последовательность частей текста (*абзацев*). Корректирование текстов с нарушенным порядком предложений и абзацев.

Типы текстов: описание, повествование, рассуждение, их особенности (первичное ознакомление).

Поздравление и поздравительная открытка.

Понимание текста: развитие умения формулировать простые выводы на основе информации, содержащейся в тексте. Выразительное чтение текста вслух с соблюдением правильной интонации.

Подробное изложение повествовательного текста объёмом 30—45 слов с опорой на вопросы.

Изучение содержания учебного предмета «Русский язык» во втором классе способствует освоению на пропедевтическом уровне ряда универсальных учебных действий.

Познавательные универсальные учебные действия:

Базовые логические действия:

— сравнивать однокоренные (родственные) слова и синонимы; однокоренные (родственные) слова и слова с омонимичными корнями;

— сравнивать значение однокоренных (родственных) слов; сравнивать буквенную оболочку однокоренных (родственных) слов;

— устанавливать основания для сравнения слов: на какой вопрос отвечают, что обозначают;

— характеризовать звуки по заданным параметрам;

— определять признак, по которому проведена классификация звуков, букв, слов, предложений;

— находить закономерности на основе наблюдения за языковыми единицами.

— ориентироваться в изученных понятиях (корень, окончание, текст); соотносить понятие с его краткой характеристикой.

Базовые исследовательские действия:

- проводить по предложенному плану наблюдение за языковыми единицами (слово, предложение, текст);
- формулировать выводы и предлагать доказательства того, что слова являются / не являются однокоренными (родственными).

Работа с информацией:

- выбирать источник получения информации: нужный словарь учебника для получения информации;
- устанавливать с помощью словаря значения многозначных слов;
- согласно заданному алгоритму находить в предложенном источнике информацию, представленную в явном виде;
- анализировать текстовую, графическую и звуковую информацию в соответствии с учебной задачей; «читать» информацию, представленную в схеме, таблице;
- с помощью учителя на уроках русского языка создавать схемы, таблицы для представления информации.

Коммуникативные универсальные учебные действия:

Общение:

- воспринимать и формулировать суждения о языковых единицах;
- проявлять уважительное отношение к собеседнику, соблюдать правила ведения диалога;
- признавать возможность существования разных точек зрения в процессе анализа результатов наблюдения за языковыми единицами;
- корректно и аргументированно высказывать своё мнение о результатах наблюдения за языковыми единицами;
- строить устное диалогическое высказывание;
- строить устное монологическое высказывание на определённую тему, на основе наблюдения с соблюдением орфоэпических норм, правильной интонации;
- устно и письменно формулировать простые выводы на основе прочитанного или услышанного текста.

Регулятивные универсальные учебные действия:

Самоорганизация:

- планировать с помощью учителя действия по решению орфографической задачи; выстраивать последовательность выбранных действий.

Самоконтроль:

- устанавливать с помощью учителя причины успеха/неуспех при выполнении заданий по русскому языку;
- корректировать с помощью учителя свои учебные действия для преодоления ошибок при выделении в слове корня и окончания, при списывании текстов и записи под диктовку.

Совместная деятельность:

- строить действия по достижению цели совместной деятельности при выполнении парных и групповых заданий на уроках русского языка: распределять роли, договариваться, корректно делать замечания и высказывать пожелания участникам совместной работы, спокойно принимать замечания в свой адрес, мирно решать конфликты (в том числе с небольшой помощью учителя);
- совместно обсуждать процесс и результат работы;
- ответственно выполнять свою часть работы;
- оценивать свой вклад в общий результат.

3 КЛАСС

Сведения о русском языке

Русский язык как государственный язык Российской Федерации. Методы познания языка: наблюдение, анализ, лингвистический эксперимент.

Фонетика и графика

Звуки русского языка: гласный/согласный, гласный ударный/безударный, согласный твёрдый/мягкий, парный/непарный, согласный глухой/звонкий, парный/непарный; функции разделительных мягкого и твёрдого знаков, условия использования на письме разделительных мягкого и твёрдого знаков (повторение изученного).

Соотношение звукового и буквенного состава в словах с разделительными **ь** и **ъ**, в словах с непроизносимыми согласными.

Использование алфавита при работе со словарями, справочниками, каталогами.

Орфоэпия

Нормы произношения звуков и сочетаний звуков; ударение в словах в соответствии с нормами современного русского литературного языка (на ограниченном перечне слов, отрабатываемом в учебнике).

Использование орфоэпического словаря для решения практических задач.

Лексика

Повторение: лексическое значение слова.

Прямое и переносное значение слова (ознакомление). Устаревшие слова (ознакомление).

Состав слова (морфемика)

Корень как обязательная часть слова; однокоренные (родственные) слова; признаки однокоренных (родственных) слов; различение однокоренных слов и синонимов, однокоренных слов и слов с омонимичными корнями; выделение в словах корня (простые случаи); окончание как изменяемая часть слова (повторение изученного).

Однокоренные слова и формы одного и того же слова. Корень, приставка, суффикс — значимые части слова. Нулевое окончание (ознакомление).

Морфология

Части речи.

Имя существительное: общее значение, вопросы, употребление в речи. Имена существительные единственного и множественного числа. Имена существительные мужского, женского и среднего рода. Падеж имён существительных. Определение падежа, в котором употреблено имя существительное. Изменение имён существительных по падежам и числам (склонение). Имена существительные 1, 2, 3-го склонения. Имена существительные одушевлённые и неодушевлённые.

Имя прилагательное: общее значение, вопросы, употребление в речи. Зависимость формы имени прилагательного от формы имени существительного. Изменение имён прилагательных по родам, числам и падежам (кроме имён прилагательных на *-ий, -ов, -ин*). Склонение имён прилагательных.

Местоимение (общее представление). Личные местоимения, их употребление в речи. Использование личных местоимений для устранения неоправданных повторов в тексте.

Глагол: общее значение, вопросы, употребление в речи. Неопределённая форма глагола Настоящее, будущее, прошедшее время глаголов. Изменение глаголов по временам, числам. Род глаголов в прошедшем времени.

Частица *не*, её значение.

Синтаксис

Предложение. Установление при помощи смысловых (синтаксических) вопросов связи между словами в предложении. Главные члены предложения — подлежащее и сказуемое. Второстепенные члены предложения (без деления на виды). Предложения распространённые и нераспространённые.

Наблюдение за однородными членами предложения с союзами *и, а, но* и без союзов.

Орфография и пунктуация

Орфографическая зоркость как осознание места возможного возникновения орфографической ошибки, различные способы решения орфографической задачи в зависимости от места орфограммы в слове; контроль и самоконтроль при проверке собственных и предложенных текстов (повторение и применение на новом орфографическом материале).

Использование орфографического словаря для определения (уточнения) написания слова.

Правила правописания и их применение:

- ▣ разделительный твёрдый знак;
- ▣ непроизносимые согласные в корне слова;
- ▣ мягкий знак после шипящих на конце имён существительных;
- ▣ безударные гласные в падежных окончаниях имён существительных (на уровне наблюдения);
- ▣ безударные гласные в падежных окончаниях имён прилагательных (на уровне наблюдения);
- ▣ раздельное написание предлогов с личными местоимениями;
- ▣ непроверяемые гласные и согласные (перечень слов в орфографическом словаре учебника);
- ▣ раздельное написание частицы *не* с глаголами.

Развитие речи

Нормы речевого этикета: устное и письменное приглашение, просьба, извинение, благодарность, отказ и др. Соблюдение норм речевого этикета и орфоэпических норм в ситуациях учебного и бытового общения. Речевые средства, помогающие: формулировать и аргументировать собственное мнение в диалоге и дискуссии; договариваться и приходить к общему решению в совместной деятельности; контролировать (устно координировать) действия при проведении парной и групповой работы.

Особенности речевого этикета в условиях общения с людьми, плохо владеющими русским языком.

Повторение и продолжение работы с текстом, начатой во 2 классе: признаки текста, тема текста, основная мысль текста, заголовок, корректирование текстов с нарушенным порядком предложений и абзацев.

План текста. Составление плана текста, написание текста по заданному плану. Связь предложений в тексте с помощью личных местоимений, синонимов, союзов *и, а, но*. Ключевые слова в тексте.

Определение типов текстов (повествование, описание, рассуждение) и создание собственных текстов заданного типа.

Жанр письма, объявления.

Изложение текста по коллективно или самостоятельно составленному плану.

Изучающее, ознакомительное чтение.

Изучение содержания учебного предмета «Русский язык» в третьем классе способствует освоению ряда универсальных учебных действий.

Познавательные универсальные учебные действия:

Базовые логические действия:

- сравнивать грамматические признаки разных частей речи;
- сравнивать тему и основную мысль текста;
- сравнивать типы текстов (повествование, описание, рассуждение); сравнивать прямое и переносное значение слова;
- группировать слова на основании того, какой частью речи они являются;
- объединять имена существительные в группы по определённому признаку (например, род или число);
- определять существенный признак для классификации звуков, предложений;
- устанавливать при помощи смысловых (синтаксических) вопросов связи между словами в предложении;
- ориентироваться в изученных понятиях (подлежащее, сказуемое, второстепенные члены предложения, часть речи, склонение) и соотносить понятие с его краткой характеристикой.

Базовые исследовательские действия:

- определять разрыв между реальным и желательным качеством текста на основе предложенных учителем критериев;
- с помощью учителя формулировать цель, планировать изменения текста;

- высказывать предположение в процессе наблюдения за языковым материалом;
- проводить по предложенному плану несложное лингвистическое мини-исследование, выполнять по предложенному плану проектное задание;
- формулировать выводы об особенностях каждого из трёх типов текстов, подкреплять их доказательствами на основе результатов проведенного наблюдения;
- выбирать наиболее подходящий для данной ситуации тип текста (на основе предложенных критериев).

Работа с информацией:

- выбирать источник получения информации при выполнении мини-исследования;
- анализировать текстовую, графическую, звуковую информацию в соответствии с учебной задачей;
- самостоятельно создавать схемы, таблицы для представления информации как результата наблюдения за языковыми единицами.

Коммуникативные универсальные учебные действия:

Общение:

- строить речевое высказывание в соответствии с поставленной задачей;
- создавать устные и письменные тексты (описание, рассуждение, повествование);
- готовить небольшие выступления о результатах групповой работы, наблюдения, выполненного мини-исследования, проектного задания;
- создавать небольшие устные и письменные тексты, содержащие приглашение, просьбу, извинение, благодарность, отказ, с использованием норм речевого этикета.

Регулятивные универсальные учебные действия:

Самоорганизация:

- планировать действия по решению орфографической задачи; выстраивать последовательность выбранных действий.

Самоконтроль:

- устанавливать причины успеха/неудач при выполнении заданий по русскому языку;
- корректировать с помощью учителя свои учебные действия для преодоления ошибок при выделении в слове корня и окончания, при определении части речи, члена предложения при списывании текстов и записи под диктовку.

Совместная деятельность:

— формулировать краткосрочные и долгосрочные цели (индивидуальные с учётом участия в коллективных задачах) при выполнении коллективного мини-исследования или проектного задания на основе предложенного формата планирования, распределения промежуточных шагов и сроков;

— выполнять совместные (в группах) проектные задания с опорой на предложенные образцы;

— при выполнении совместной деятельности справедливо распределять работу, договариваться, обсуждать процесс и результат совместной работы;

— проявлять готовность выполнять разные роли: руководителя (лидера), подчиненного, проявлять самостоятельность, организованность, инициативность для достижения общего успеха деятельности.

4 КЛАСС

Сведения о русском языке

Русский язык как язык межнационального общения. Различные методы познания языка: наблюдение, анализ, лингвистический эксперимент, мини-исследование, проект.

Фонетика и графика

Характеристика, сравнение, классификация звуков вне слова и в слове по заданным параметрам. Звуко-буквенный разбор слова.

Орфоэпия

Правильная интонация в процессе говорения и чтения. Нормы произношения звуков и сочетаний звуков; ударение в словах в соответствии с нормами современного русского литературного языка (на ограниченном перечне слов, отрабатываемом в учебнике).

Использование орфоэпических словарей русского языка при определении правильного произношения слов.

Лексика

Повторение и продолжение работы: наблюдение за использованием в речи синонимов, антонимов, устаревших слов (простые случаи).

Наблюдение за использованием в речи фразеологизмов (простые случаи).

Состав слова (морфемика)

Состав изменяемых слов, выделение в словах с однозначно выделяемыми морфемами окончания, корня, приставки, суффикса (повторение изученного).

Основа слова.

Состав неизменяемых слов (ознакомление).

Значение наиболее употребляемых суффиксов изученных частей речи (ознакомление).

Морфология

Части речи самостоятельные и служебные.

Имя существительное. Склонение имён существительных (кроме существительных на *-мя, -ий, -ие, -ия*; на *-ья* типа *гостья*, на *-ье* типа *ожерелье* во множественном числе); собственных имён существительных на *-ов, -ин, -ий*; имена существительные 1, 2, 3-го склонения (повторение изученного). Несклоняемые имена существительные (ознакомление).

Имя прилагательное. Зависимость формы имени прилагательного от формы имени существительного (повторение). Склонение имён прилагательных во множественном числе.

Местоимение. Личные местоимения (повторение). Личные местоимения 1-го и 3-го лица единственного и множественного числа; склонение личных местоимений.

Глагол. Изменение глаголов по лицам и числам в настоящем и будущем времени (спряжение). I и II спряжение глаголов. Способы определения I и II спряжения глаголов.

Наречие (общее представление). Значение, вопросы, употребление в речи.

Предлог. Отличие предлогов от приставок (повторение).

Союз; союзы *и, а, но* в простых и сложных предложениях.

Частица *не*, её значение (повторение).

Синтаксис

Слово, сочетание слов (словосочетание) и предложение, осознание их сходства и различий; виды предложений по цели высказывания (повествовательные, вопросительные и побудительные); виды предложений по эмоциональной окраске (восклицательные и невосклицательные); связь между словами в словосочетании и предложении (при помощи смысловых вопросов); распространённые и нераспространённые предложения (повторение изученного).

Предложения с однородными членами: без союзов, с союзами *а, но*, с одиночным союзом *и*. Интонация перечисления в предложениях с однородными членами.

Простое и сложное предложение (ознакомление). Сложные предложения: сложносочинённые с союзами *и, а, но*; бессоюзные сложные предложения (без называния терминов).

Орфография и пунктуация

Повторение правил правописания, изученных в 1, 2, 3 классах.

Орфографическая зоркость как осознание места возможного возникновения орфографической ошибки; различные способы решения орфографической задачи в зависимости от места орфограммы в слове; контроль при проверке собственных и предложенных текстов (повторение и применение на новом орфографическом материале).

Использование орфографического словаря для определения (уточнения) написания слова.

Правила правописания и их применение:

- безударные падежные окончания имён существительных (кроме существительных на *-мя, -ий, -ие, -ия*, а также кроме собственных имён существительных на *-ов, -ин, -ий*);
- безударные падежные окончания имён прилагательных;
- мягкий знак после шипящих на конце глаголов в форме 2-го лица единственного числа;
- наличие или отсутствие мягкого знака в глаголах на *-ться* и *-тся*;
- безударные личные окончания глаголов;
- знаки препинания в предложениях с однородными членами, соединёнными союзами *и, а, но* и без союзов.

Знаки препинания в сложном предложении, состоящем из двух простых (наблюдение).

Знаки препинания в предложении с прямой речью после слов автора (наблюдение).

Развитие речи

Повторение и продолжение работы, начатой в предыдущих классах: ситуации устного и письменного общения (письмо, поздравительная открытка, объявление и др.); диалог; монолог; отражение темы текста или основной мысли в заголовке.

Корректирование текстов (заданных и собственных) с учётом точности, правильности, богатства и выразительности письменной речи.

Изложение (подробный устный и письменный пересказ текста; выборочный устный пересказ текста).

Сочинение как вид письменной работы.

Изучающее, ознакомительное чтение. Поиск информации, заданной в тексте в явном виде. Формулирование простых выводов на основе информации, содержащейся в тексте. Интерпретация и обобщение содержащейся в тексте информации.

Изучение содержания учебного предмета «Русский язык» в четвёртом классе способствует освоению ряда универсальных учебных действий.

Познавательные универсальные учебные действия:

Базовые логические действия:

— устанавливать основания для сравнения слов, относящихся к разным частям речи; устанавливать основания для сравнения слов, относящихся к одной части речи, но отличающихся грамматическими признаками;

— группировать слова на основании того, какой частью речи они являются;

— объединять глаголы в группы по определённому признаку (например, время, спряжение);

— объединять предложения по определённому признаку;

— классифицировать предложенные языковые единицы;

— устно характеризовать языковые единицы по заданным признакам;

— ориентироваться в изученных понятиях (склонение, спряжение, неопределённая форма, однородные члены предложения, сложное предложение) и соотносить понятие с его краткой характеристикой.

Базовые исследовательские действия:

— сравнивать несколько вариантов выполнения заданий по русскому языку, выбирать наиболее подходящий (на основе предложенных критериев);

— проводить по предложенному алгоритму различные виды анализа (звуко-буквенный, морфемный, морфологический, синтаксический);

— формулировать выводы и подкреплять их доказательствами на основе результатов проведённого наблюдения за языковым материалом (классификации, сравнения, мини-исследования);

— выявлять недостаток информации для решения учебной (практической) задачи на основе предложенного алгоритма;

— прогнозировать возможное развитие речевой ситуации.

Работа с информацией:

- выбирать источник получения информации, работать со словарями, справочниками в поисках информации, необходимой для решения учебно-практической задачи; находить дополнительную информацию, используя справочники и словари;
- распознавать достоверную и недостоверную информацию о языковых единицах самостоятельно или на основании предложенного учителем способа её проверки;
- соблюдать с помощью взрослых (педагогических работников, родителей (законных представителей) несовершеннолетних обучающихся) элементарные правила информационной безопасности при поиске информации в сети Интернет;
- самостоятельно создавать схемы, таблицы для представления информации.

Коммуникативные универсальные учебные действия:

Общение:

- воспринимать и формулировать суждения, выбирать адекватные языковые средства для выражения эмоций в соответствии с целями и условиями общения в знакомой среде;
- строить устное высказывание при обосновании правильности написания, при обобщении результатов наблюдения за орфографическим материалом;
- создавать устные и письменные тексты (описание, рассуждение, повествование);
- готовить небольшие публичные выступления;
- подбирать иллюстративный материал (рисунки, фото, плакаты) к тексту выступления.

Регулятивные универсальные учебные действия:

Самоорганизация:

- самостоятельно планировать действия по решению учебной задачи для получения результата;
- выстраивать последовательность выбранных действий; предвидеть трудности и возможные ошибки.

Самоконтроль:

- контролировать процесс и результат выполнения задания, корректировать учебные действия для преодоления ошибок;
- находить ошибки в своей и чужих работах, устанавливать их причины;
- оценивать по предложенным критериям общий результат деятельности и свой вклад в неё;
- адекватно принимать оценку своей работы.

Совместная деятельность:

- принимать цель совместной деятельности, коллективно строить действия по её достижению: распределять роли, договариваться, обсуждать процесс и результат совместной работы;
- проявлять готовность руководить, выполнять поручения, подчиняться;
- ответственно выполнять свою часть работы;
- оценивать свой вклад в общий результат;
- выполнять совместные проектные задания с опорой на предложенные образцы, планы, идеи.

ПЛАНИРУЕМЫЕ РЕЗУЛЬТАТЫ ОСВОЕНИЯ ПРОГРАММЫ УЧЕБНОГО ПРЕДМЕТА «РУССКИЙ ЯЗЫК» НА УРОВНЕ НАЧАЛЬНОГО ОБЩЕГО ОБРАЗОВАНИЯ

ЛИЧНОСТНЫЕ РЕЗУЛЬТАТЫ

В результате изучения предмета «Русский язык» в начальной школе у обучающегося будут сформированы следующие личностные новообразования

гражданско-патриотического воспитания:

— становление ценностного отношения к своей Родине — России, в том числе через изучение русского языка, отражающего историю и культуру страны;

— осознание своей этнокультурной и российской гражданской идентичности, понимание роли русского языка как государственного языка Российской Федерации и языка межнационального общения народов России;

— сопричастность к прошлому, настоящему и будущему своей страны и родного края, в том числе через обсуждение ситуаций при работе с художественными произведениями;

— уважение к своему и другим народам, формируемое в том числе на основе примеров из художественных произведений;

— первоначальные представления о человеке как члене общества, о правах и ответственности, уважении и достоинстве человека, о нравственно-этических нормах поведения и правилах межличностных отношений, в том числе отражённых в художественных произведениях;

духовно-нравственного воспитания:

— признание индивидуальности каждого человека с опорой на собственный жизненный и читательский опыт;

— проявление сопереживания, уважения и доброжелательности, в том числе с использованием адекватных языковых средств для выражения своего состояния и чувств;

— неприятие любых форм поведения, направленных на причинение физического и морального вреда другим людям (в том числе связанного с использованием недопустимых средств языка);

эстетического воспитания:

— уважительное отношение и интерес к художественной культуре, восприимчивость к разным видам искусства, традициям и творчеству своего и других народов;

— стремление к самовыражению в разных видах художественной деятельности, в том числе в искусстве слова; осознание важности русского языка как средства общения и самовыражения;

физического воспитания, формирования культуры здоровья и эмоционального благополучия:

— соблюдение правил здорового и безопасного (для себя и других людей) образа жизни в окружающей среде (в том числе информационной) при поиске дополнительной информации в процессе языкового образования;

— бережное отношение к физическому и психическому здоровью, проявляющееся в выборе приемлемых способов речевого самовыражения и соблюдении норм речевого этикета и правил общения;

трудового воспитания:

— осознание ценности труда в жизни человека и общества (в том числе благодаря примерам из художественных произведений), ответственное потребление и бережное отношение к результатам труда, навыки участия в различных видах трудовой деятельности, интерес к различным профессиям, возникающий при обсуждении примеров из художественных произведений;

экологического воспитания:

— бережное отношение к природе, формируемое в процессе работы с текстами;

— неприятие действий, приносящих ей вред;

ценности научного познания:

— первоначальные представления о научной картине мира (в том числе первоначальные представления о системе языка как одной из составляющих целостной научной картины мира);

— познавательные интересы, активность, инициативность, любознательность и самостоятельность в познании, в том числе познавательный интерес к изучению русского языка, активность и самостоятельность в его познании.

МЕТАПРЕДМЕТНЫЕ РЕЗУЛЬТАТЫ

В результате изучения предмета «Русский язык» в начальной школе у обучающегося будут сформированы следующие **познавательные** универсальные учебные действия.

Базовые логические действия:

— сравнивать различные языковые единицы (звуки, слова, предложения, тексты), устанавливать основания для сравнения языковых единиц (частеречная принадлежность, грамматический признак, лексическое значение и др.); устанавливать аналогии языковых единиц;

— объединять объекты (языковые единицы) по определённому признаку;

— определять существенный признак для классификации языковых единиц (звуков, частей речи, предложений, текстов); классифицировать языковые единицы;

— находить в языковом материале закономерности и противоречия на основе предложенного учителем алгоритма наблюдения; анализировать алгоритм действий при работе с языковыми единицами, самостоятельно выделять учебные операции при анализе языковых единиц;

— выявлять недостаток информации для решения учебной и практической задачи на основе предложенного алгоритма, формулировать запрос на дополнительную информацию;

— устанавливать причинно-следственные связи в ситуациях наблюдения за языковым материалом, делать выводы.

Базовые исследовательские действия:

— с помощью учителя формулировать цель, планировать изменения языкового объекта, речевой ситуации;

— сравнивать несколько вариантов выполнения задания, выбирать наиболее подходящий (на основе предложенных критериев);

— проводить по предложенному плану несложное лингвистическое мини-исследование, выполнять по предложенному плану проектное задание;

— формулировать выводы и подкреплять их доказательствами на основе результатов проведённого наблюдения за языковым материалом (классификации, сравнения, исследования); формулировать с помощью учителя вопросы в процессе анализа предложенного языкового материала;

— прогнозировать возможное развитие процессов, событий и их последствия в аналогичных или сходных ситуациях.

Работа с информацией:

— выбирать источник получения информации: нужный словарь для получения запрашиваемой информации, для уточнения;

— согласно заданному алгоритму находить представленную в явном виде информацию в предложенном источнике: в словарях, справочниках;

— распознавать достоверную и недостоверную информацию самостоятельно или на основании предложенного учителем способа её проверки (обращаясь к словарям, справочникам, учебнику);

— соблюдать с помощью взрослых (педагогических работников, родителей, законных представителей) правила информационной безопасности при поиске информации в Интернете (информации о написании и произношении слова, о значении слова, о происхождении слова, о синонимах слова);

— анализировать и создавать текстовую, видео-, графическую, звуковую информацию в соответствии с учебной задачей;

— понимать лингвистическую информацию, зафиксированную в виде таблиц, схем; самостоятельно создавать схемы, таблицы для представления лингвистической информации.

К концу обучения в начальной школе у обучающегося формируются **коммуникативные** универсальные учебные действия.

Общение:

— воспринимать и формулировать суждения, выражать эмоции в соответствии с целями и условиями общения в знакомой среде;

— проявлять уважительное отношение к собеседнику, соблюдать правила ведения диалоги и дискуссии;

— признавать возможность существования разных точек зрения;

— корректно и аргументированно высказывать своё мнение;

— строить речевое высказывание в соответствии с поставленной задачей;

— создавать устные и письменные тексты (описание, рассуждение, повествование) в соответствии с речевой ситуацией;

— готовить небольшие публичные выступления о результатах парной и групповой работы, о результатах наблюдения, выполненного мини-исследования, проектного задания;

— подбирать иллюстративный материал (рисунки, фото, плакаты) к тексту выступления.

К концу обучения в начальной школе у обучающегося формируются **регулятивные** универсальные учебные действия.

Самоорганизация:

- планировать действия по решению учебной задачи для получения результата;
- выстраивать последовательность выбранных действий.

Самоконтроль:

- устанавливать причины успеха/неудач учебной деятельности;
- корректировать свои учебные действия для преодоления речевых и орфографических ошибок;
- соотносить результат деятельности с поставленной учебной задачей по выделению, характеристике, использованию языковых единиц;
- находить ошибку, допущенную при работе с языковым материалом, находить орфографическую и пунктуационную ошибку;
- сравнивать результаты своей деятельности и деятельности одноклассников, объективно оценивать их по предложенным критериям.

Совместная деятельность:

- формулировать краткосрочные и долгосрочные цели (индивидуальные с учётом участия в коллективных задачах) в стандартной (типовой) ситуации на основе предложенного учителем формата планирования, распределения промежуточных шагов и сроков;
- принимать цель совместной деятельности, коллективно строить действия по её достижению: распределять роли, договариваться, обсуждать процесс и результат совместной работы;
- проявлять готовность руководить, выполнять поручения, подчиняться, самостоятельно разрешать конфликты;
- ответственно выполнять свою часть работы;
- оценивать свой вклад в общий результат;
- выполнять совместные проектные задания с опорой на предложенные образцы.

ПРЕДМЕТНЫЕ РЕЗУЛЬТАТЫ

1 КЛАСС

К концу обучения в **первом классе** обучающийся научится:

- различать слово и предложение; вычленять слова из предложений;
- вычленять звуки из слова;

- различать гласные и согласные звуки (в том числе различать в слове согласный звук [й'] и гласный звук [и]);
- различать ударные и безударные гласные звуки;
- различать согласные звуки: мягкие и твёрдые, звонкие и глухие (вне слова и в слове);
- различать понятия «звук» и «буква»;
- определять количество слогов в слове; делить слова на слоги (простые случаи: слова без стечения согласных); определять в слове ударный слог;
- обозначать на письме мягкость согласных звуков буквами *е, ё, ю, я* и буквой *ь* в конце слова;
- правильно называть буквы русского алфавита; использовать знание последовательности букв русского алфавита для упорядочения небольшого списка слов;
- писать аккуратным разборчивым почерком без искажений прописные и строчные буквы, соединения букв, слова;
- применять изученные правила правописания: раздельное написание слов в предложении; знаки препинания в конце предложения: точка, вопросительный и восклицательный знаки; прописная буква в начале предложения и в именах собственных (имена, фамилии, клички животных); перенос слов по слогам (простые случаи: слова из слогов типа «согласный + гласный»); гласные после шипящих в сочетаниях *жи, ши* (в положении под ударением), *ча, ща, чу, шу*; непроверяемые гласные и согласные (перечень слов в орфографическом словаре учебника);
- правильно списывать (без пропусков и искажений букв) слова и предложения, тексты объёмом не более 25 слов;
- писать под диктовку (без пропусков и искажений букв) слова, предложения из 3—5 слов, тексты объёмом не более 20 слов, правописание которых не расходится с произношением;
- находить и исправлять ошибки на изученные правила, описки;
- понимать прослушанный текст;
- читать вслух и про себя (с пониманием) короткие тексты с соблюдением интонации и пауз в соответствии со знаками препинания в конце предложения;
- находить в тексте слова, значение которых требует уточнения;
- составлять предложение из набора форм слов;
- устно составлять текст из 3—5 предложений по сюжетным картинкам и наблюдениям;

— использовать изученные понятия в процессе решения учебных задач.

2 КЛАСС

К концу обучения во **втором классе** обучающийся научится:

- осознавать язык как основное средство общения;
- характеризовать согласные звуки вне слова и в слове по заданным параметрам: согласный парный/непарный по твёрдости/мягкости; согласный парный/непарный по звонкости/глухости;
- определять количество слогов в слове (в том числе при стечении согласных); делить слово на слоги;
- устанавливать соотношение звукового и буквенного состава, в том числе с учётом функций букв *е, ё, ю, я*;
- обозначать на письме мягкость согласных звуков буквой мягкий знак в середине слова;
- находить однокоренные слова;
- выделять в слове корень (простые случаи);
- выделять в слове окончание;
- выявлять в тексте случаи употребления многозначных слов, понимать их значения и уточнять значение по учебным словарям; случаи употребления синонимов и антонимов (без называния терминов);
- распознавать слова, отвечающие на вопросы «кто?», «что?»;
- распознавать слова, отвечающие на вопросы «что делать?», «что сделать?» и др.;
- распознавать слова, отвечающие на вопросы «какой?», «какая?», «какое?», «какие?»;
- определять вид предложения по цели высказывания и по эмоциональной окраске;
- находить место орфограммы в слове и между словами на изученные правила;
- применять изученные правила правописания, в том числе: сочетания *чк, чн, чт; щн, нч*; проверяемые безударные гласные в корне слова; парные звонкие и глухие согласные в корне слова; непроверяемые гласные и согласные (перечень слов в орфографическом словаре учебника); прописная буква в именах, отчествах, фамилиях людей, кличках животных, географических названиях; раздельное написание предлогов с именами существительными, разделительный мягкий знак;

- правильно списывать (без пропусков и искажений букв) слова и предложения, тексты объёмом не более 50 слов;
- писать под диктовку (без пропусков и искажений букв) слова, предложения, тексты объёмом не более 45 слов с учётом изученных правил правописания;
- находить и исправлять ошибки на изученные правила, описки;
- пользоваться толковым, орфографическим, орфоэпическим словарями учебника;
- строить устное диалогическое и монологическое высказывание (2— 4 предложения на определённую тему, по наблюдениям) с соблюдением орфоэпических норм, правильной интонации;
- формулировать простые выводы на основе прочитанного (услышанного) устно и письменно (1— 2 предложения);
- составлять предложения из слов, устанавливая между ними смысловую связь по вопросам;
- определять тему текста и озаглавливать текст, отражая его тему;
- составлять текст из разрозненных предложений, частей текста;
- писать подробное изложение повествовательного текста объёмом 30— 45 слов с опорой на вопросы;
- объяснять своими словами значение изученных понятий; использовать изученные понятия.

3 КЛАСС

К концу обучения в **третьем классе** обучающийся научится:

- объяснять значение русского языка как государственного языка Российской Федерации;
- характеризовать, сравнивать, классифицировать звуки вне слова и в слове по заданным параметрам;
- производить звуко-буквенный анализ слова (в словах с орфограммами; без транскрибирования);
- определять функцию разделительных мягкого и твёрдого знаков в словах; устанавливать соотношение звукового и буквенного состава, в том числе с учётом функций букв *е, ё, ю, я*, в словах с разделительными *ь, ъ*, в словах с непроизносимыми согласными;
- различать однокоренные слова и формы одного и того же слова; различать однокоренные слова и слова с омонимичными

корнями (без называния термина); различать однокоренные слова и синонимы;

— находить в словах с однозначно выделяемыми морфемами окончание, корень, приставку, суффикс;

— выявлять случаи употребления синонимов и антонимов; подбирать синонимы и антонимы к словам разных частей речи;

— распознавать слова, употреблённые в прямом и переносном значении (простые случаи);

— определять значение слова в тексте;

— распознавать имена существительные; определять грамматические признаки имён существительных: род, число, падеж; склонять в единственном числе имена существительные с ударными окончаниями;

— распознавать имена прилагательные; определять грамматические признаки имён прилагательных: род, число, падеж; изменять имена прилагательные по падежам, числам, родам (в единственном числе) в соответствии с падежом, числом и родом имён существительных;

— распознавать глаголы; различать глаголы, отвечающие на вопросы «что делать?» и «что сделать?»; определять грамматические признаки глаголов: форму времени, число, род (в прошедшем времени); изменять глагол по временам (простые случаи), в прошедшем времени — по родам;

— распознавать личные местоимения (в начальной форме); использовать личные местоимения для устранения неоправданных повторов в тексте;

— различать предлоги и приставки;

— определять вид предложения по цели высказывания и по эмоциональной окраске;

— находить главные и второстепенные (без деления на виды) члены предложения;

— распознавать распространённые и нераспространённые предложения;

— находить место орфограммы в слове и между словами на изученные правила; применять изученные правила правописания, в том числе непроверяемые гласные и согласные (перечень слов в орфографическом словаре учебника); непроизносимые согласные в корне слова; разделительный твёрдый знак; мягкий знак после шипящих на конце имён существительных; *не* с глаголами; раздельное написание предлогов со словами;

- правильно списывать слова, предложения, тексты объёмом не более 70 слов;
- писать под диктовку тексты объёмом не более 65 слов с учётом изученных правил правописания;
- находить и исправлять ошибки на изученные правила, описки;
- понимать тексты разных типов, находить в тексте заданную информацию;
- формулировать простые выводы на основе прочитанной (услышанной) информации устно и письменно (1—2 предложения);
- строить устное диалогическое и монологическое высказывание (3—5 предложений на определённую тему, по наблюдениям) с соблюдением орфоэпических норм, правильной интонации; создавать небольшие устные и письменные тексты (2—4 предложения), содержащие приглашение, просьбу, извинение, благодарность, отказ, с использованием норм речевого этикета;
- определять связь предложений в тексте (с помощью личных местоимений, синонимов, союзов *и, а, но*);
- определять ключевые слова в тексте;
- определять тему текста и основную мысль текста;
- выявлять части текста (абзацы) и отражать с помощью ключевых слов или предложений их смысловое содержание;
- составлять план текста, создавать по нему текст и корректировать текст;
- писать подробное изложение по заданному, коллективно или самостоятельно составленному плану;
- объяснять своими словами значение изученных понятий, использовать изученные понятия;
- уточнять значение слова с помощью толкового словаря.

4 КЛАСС

К концу обучения в **четвёртом классе** обучающийся научится:

- осознавать многообразие языков и культур на территории Российской Федерации, осознавать язык как одну из главных духовно-нравственных ценностей народа;
- объяснять роль языка как основного средства общения; объяснять роль русского языка как государственного языка Российской Федерации и языка межнационального общения;
- осознавать правильную устную и письменную речь как показатель общей культуры человека;

- проводить звуко-буквенный разбор слов (в соответствии с предложенным в учебнике алгоритмом);
- подбирать к предложенным словам синонимы; подбирать к предложенным словам антонимы;
- выявлять в речи слова, значение которых требует уточнения, определять значение слова по контексту;
- проводить разбор по составу слов с однозначно выделяемыми морфемами; составлять схему состава слова; соотносить состав слова с представленной схемой;
- устанавливать принадлежность слова к определённой части речи (в объёме изученного) по комплексу освоенных грамматических признаков;
- определять грамматические признаки имён существительных: склонение, род, число, падеж; проводить разбор имени существительного как части речи;
- определять грамматические признаки имён прилагательных: род (в единственном числе), число, падеж; проводить разбор имени прилагательного как части речи;
- устанавливать (находить) неопределённую форму глагола; определять грамматические признаки глаголов: спряжение, время, лицо (в настоящем и будущем времени), число, род (в прошедшем времени в единственном числе); изменять глаголы в настоящем и будущем времени по лицам и числам (спрягать); проводить разбор глагола как части речи;
- определять грамматические признаки личного местоимения в начальной форме: лицо, число, род (у местоимений 3-го лица в единственном числе); использовать личные местоимения для устранения неоправданных повторов в тексте;
- различать предложение, словосочетание и слово;
- классифицировать предложения по цели высказывания и по эмоциональной окраске;
- различать распространённые и нераспространённые предложения;
- распознавать предложения с однородными членами; составлять предложения с однородными членами; использовать предложения с однородными членами в речи;
- разграничивать простые распространённые и сложные предложения, состоящие из двух простых (сложносочинённые с союзами *и*, *а*, *но* и бессоюзные сложные предложения без называния терминов); составлять простые распространённые и сложные предложения, состоящие из двух простых (сложносо-

чинённые с союзами *и, а, но* и бессоюзные сложные предложения без называния терминов);

— производить синтаксический разбор простого предложения;

— находить место орфограммы в слове и между словами на изученные правила;

— применять изученные правила правописания, в том числе: непроверяемые гласные и согласные (перечень слов в орфографическом словаре учебника); безударные падежные окончания имён существительных (кроме существительных на *-мя, -ий, -ие, -ия*, а также кроме собственных имён существительных на *-ов, -ин, -ий*); безударные падежные окончания имён прилагательных; мягкий знак после шипящих на конце глаголов в форме 2-го лица единственного числа; наличие или отсутствие мягкого знака в глаголах на *-тъяся* и *-тся*; безударные личные окончания глаголов; знаки препинания в предложениях с однородными членами, соединёнными союзами *и, а, но* и без союзов;

— правильно списывать тексты объёмом не более 85 слов;

— писать под диктовку тексты объёмом не более 80 слов с учётом изученных правил правописания;

— находить и исправлять орфографические и пунктуационные ошибки на изученные правила, описки;

— осознавать ситуацию общения (с какой целью, с кем, где происходит общение); выбирать адекватные языковые средства в ситуации общения;

— строить устное диалогическое и монологическое высказывание (4—6 предложений), соблюдая орфоэпические нормы, правильную интонацию, нормы речевого взаимодействия;

— создавать небольшие устные и письменные тексты (3—5 предложений) для конкретной ситуации письменного общения (письма, поздравительные открытки, объявления и др.);

— определять тему и основную мысль текста; самостоятельно озаглавливать текст с опорой на тему или основную мысль;

— корректировать порядок предложений и частей текста;

— составлять план к заданным текстам;

— осуществлять подробный пересказ текста (устно и письменно);

— осуществлять выборочный пересказ текста (устно);

— писать (после предварительной подготовки) сочинения по заданным темам;

— осуществлять ознакомительное, изучающее чтение, поиск информации; формулировать устно и письменно простые выводы на основе прочитанной (услышанной) информации; интерпретировать и обобщать содержащуюся в тексте информацию;

— объяснять своими словами значение изученных понятий; использовать изученные понятия;

— уточнять значение слова с помощью справочных изданий, в том числе из числа верифицированных электронных ресурсов, включённых в федеральный перечень.

ЛИТЕРАТУРНОЕ ЧТЕНИЕ

Программа по учебному предмету «Литературное чтение» (предметная область «Русский язык и литературное чтение») включает: пояснительную записку; содержание обучения; планируемые результаты освоения программы учебного предмета; тематическое планирование.

Пояснительная записка отражает общие цели и задачи изучения предмета, характеристику психологических предпосылок к его изучению младшими школьниками; место в структуре учебного плана, а также подходы к отбору содержания, планируемыми результатами и тематическому планированию.

Содержание обучения раскрывают содержательные линии, которые предлагаются для обязательного изучения в каждом классе начальной школы. Содержание обучения в каждом классе завершается перечнем универсальных учебных действий (познавательных, коммуникативных, регулятивных), которые возможно формировать средствами учебного предмета «Литературное чтение» с учётом возрастных особенностей младших школьников¹.

Планируемые результаты включают личностные, метапредметные результаты за период обучения, а также предметные достижения младшего школьника за каждый год обучения в начальной школе.

В тематическом планировании описывается программное содержание по всем разделам, выделенным в содержании обучения каждого класса, а также раскрывается характеристика деятельности, методы и формы организации обучения, которые целесообразно использовать при изучении того или иного раздела. В тематическом планировании представлены также способы организации дифференцированного обучения.

¹ С учётом того, что выполнение правил совместной деятельности строится на интеграции регулятивных (определённые волевые усилия, саморегуляция, самоконтроль, проявление терпения и доброжелательности при налаживании отношений) и коммуникативных универсальных учебных действий (способность вербальными средствами устанавливать взаимоотношения), их перечень дан в специальном разделе «Совместная деятельность».

ПОЯСНИТЕЛЬНАЯ ЗАПИСКА

Примерная рабочая программа учебного предмета «Литературное чтение» на уровне начального общего образования составлена на основе Требований к результатам освоения программы начального общего образования Федерального государственного образовательного стандарта начального общего образования (далее — ФГОС НОО)¹, а также ориентирована на целевые приоритеты духовно-нравственного развития, воспитания и социализации обучающихся, сформулированные в Примерной программе воспитания².

«Литературное чтение» — один из ведущих предметов начальной школы, который обеспечивает, наряду с достижением предметных результатов, становление базового умения, необходимого для успешного изучения других предметов и дальнейшего обучения, читательской грамотности и закладывает основы интеллектуального, речевого, эмоционального, духовно-нравственного развития младших школьников. Курс «Литературное чтение» призван ввести ребёнка в мир художественной литературы, обеспечить формирование навыков смыслового чтения, способов и приёмов работы с различными видами текстов и книгой, знакомство с детской литературой и с учётом этого направлен на общее и литературное развитие младшего школьника, реализацию творческих способностей обучающегося, а также на обеспечение преемственности в изучении систематического курса литературы.

Приоритетная цель обучения литературному чтению — становление грамотного читателя, мотивированного к использованию читательской деятельности как средства самообразования и саморазвития, осознающего роль чтения в успешности обучения и повседневной жизни, эмоционально откликающегося на прослушанное или прочитанное произведение. Приобретённые младшими школьниками знания, полученный опыт решения учебных задач, а также сформированность предметных и универсальных действий в процессе изучения предмета «Литературное чтение» станут фундаментом обучения в основном звене школы, а также будут востребованы в жизни.

1 Утверждён приказом Министерства просвещения Российской Федерации от 31.05.2021 г. № 286 (зарегистрирован Министерством юстиции Российской Федерации 05.07.2021 г. № 64100).

2 Одобрена решением федерального учебно-методического объединения по общему образованию (протокол от 02.06.2020 г. № 2/20).

Достижение заявленной цели определяется особенностями курса литературного чтения и решением следующих **задач**:

- формирование у младших школьников положительной мотивации к систематическому чтению и слушанию художественной литературы и произведений устного народного творчества;

- достижение необходимого для продолжения образования уровня общего речевого развития;

- осознание значимости художественной литературы и произведений устного народного творчества для всестороннего развития личности человека;

- первоначальное представление о многообразии жанров художественных произведений и произведений устного народного творчества;

- овладение элементарными умениями анализа и интерпретации текста, осознанного использования при анализе текста изученных литературных понятий: прозаическая и стихотворная речь; жанровое разнообразие произведений (общее представление о жанрах); устное народное творчество, малые жанры фольклора (считалки, пословицы, поговорки, загадки, фольклорная сказка); басня (мораль, идея, персонажи); литературная сказка, рассказ; автор; литературный герой; образ; характер; тема; идея; заголовок и содержание; композиция; сюжет; эпизод, смысловые части; стихотворение (ритм, рифма); средства художественной выразительности (сравнение, эпитет, олицетворение);

- овладение техникой смыслового чтения вслух (правильным плавным чтением, позволяющим понимать смысл прочитанного, адекватно воспринимать чтение слушателями).

Рабочая программа представляет возможный вариант распределения предметного содержания по годам обучения с характеристикой планируемых результатов, отражает примерную последовательность изучения тем/разделов, содержит рекомендации по объёму учебного времени с выделением резервных часов, позволяющие учитывать индивидуальные потребности и способности обучающихся и организовывать дифференцированный подход, а также предоставляет возможности для реализации различных методических подходов к преподаванию учебного предмета «Литературное чтение» при условии сохранения обязательной части содержания курса.

Содержание учебного предмета «Литературное чтение» раскрывает следующие направления литературного образования

младшего школьника: речевая и читательская деятельности, круг чтения, творческая деятельность.

В основу отбора произведений положены общедидактические принципы обучения: соответствие возрастным возможностям и особенностям восприятия младшим школьником фольклорных произведений и литературных текстов; представленность в произведениях нравственно-эстетических ценностей, культурных традиций народов России, отдельных произведений выдающихся представителей мировой детской литературы. При отборе произведений для слушания и чтения учитывались преемственные связи с дошкольным опытом знакомства с произведениями фольклора, художественными произведениями детской литературы, а также перспективы изучения предмета «Литература» в основной школе. Важным принципом отбора содержания предмета «Литературное чтение» является представленность разных жанров, видов и стилей произведений, обеспечивающих формирование функциональной литературной грамотности младшего школьника, а также возможность достижения метапредметных результатов, способности обучающегося воспринимать различные учебные тексты при изучении других предметов учебного плана начальной школы.

Планируемые результаты включают личностные, метапредметные результаты за период обучения, а также предметные достижения младшего школьника за каждый год обучения в начальной школе.

Предмет «Литературное чтение» преемственен по отношению к предмету «Литература», который изучается в основной школе.

Освоение программы по предмету «Литературное чтение» в 1 классе начинается вводным интегрированным курсом «Обучение грамоте»¹ (180 ч: 100 ч предмета «Русский язык» и 80 ч предмета «Литературное чтение»). После периода обучения грамоте начинается раздельное изучение предметов «Русский язык» и «Литературное чтение», на курс «Литературное чтение» в 1 классе отводится не менее 10 учебных недель (40 часов), во 2—4 классах — по 136 ч (4 ч в неделю в каждом классе)².

1 Содержание курса «Обучение грамоте» представлено в Примерной рабочей программе учебного предмета «Русский язык».

2 Количество часов на изучение курса «Литературное чтение» во 2—4 классах может быть сокращено до 102 ч в каждом классе с учётом особенностей учебного плана образовательной организации.

1 КЛАСС

Сказка фольклорная (народная) и литературная (авторская). Восприятие текста произведений художественной литературы и устного народного творчества (не менее четырёх произведений). Фольклорная и литературная (авторская) сказка: сходство и различия. Реальность и волшебство в сказке. Событийная сторона сказок: последовательность событий в фольклорной (народной) и литературной (авторской) сказке. Отражение сюжета в иллюстрациях. Герои сказочных произведений. Нравственные ценности и идеи, традиции, быт, культура в русских народных и литературных (авторских) сказках, поступки, отражающие нравственные качества (отношение к природе, людям, предметам).

Произведения о детях и для детей. Понятие «тема произведения» (общее представление): чему посвящено, о чём рассказывает. Главная мысль произведения: его основная идея (чему учит? какие качества воспитывает?). Произведения одной темы, но разных жанров: рассказ, стихотворение, сказка (общее представление на примере не менее шести произведений К. Д. Ушинского, Л. Н. Толстого, В. Г. Суてева, Е. А. Пермяка, В. А. Осеевой, А. Л. Барто, Ю. И. Ермолаева, Р. С. Сефа, С. В. Михалкова, В. Д. Берестова, В. Ю. Драгунского и др.). Характеристика героя произведения, общая оценка поступков. Понимание заголовка произведения, его соотношения с содержанием произведения и его идеей. Осознание нравственно-этических понятий: друг, дружба, забота, труд, взаимопомощь.

Произведения о родной природе. Восприятие и самостоятельное чтение поэтических произведений о природе (на примере трёх-четырёх доступных произведений А. С. Пушкина, Ф. И. Тютчева, А. К. Толстого, С. А. Есенина, А. Н. Плещеева, Е. А. Баратынского, И. С. Никитина, Е. Ф. Трутневой, А. Л. Барто, С. Я. Маршака и др.). Тема поэтических произведений: звуки и краски природы, времена года, человек и природа; Родина, природа родного края. Особенности стихотворной речи, сравнение с прозаической: рифма, ритм (практическое ознакомление). Настроение, которое рождает поэтическое произведение. Отражение нравственной идеи в произведении: любовь к Родине, природе родного края. Иллюстрация к произведению как отражение эмоционального отклика на произведение. Выразитель-

ное чтение поэзии. Роль интонации при выразительном чтении. Интонационный рисунок выразительного чтения: ритм, темп, сила голоса.

Устное народное творчество — малые фольклорные жанры (не менее шести произведений). Многообразие малых жанров устного народного творчества: потешка, загадка, пословица, их назначение (веселить, потешать, играть, поучать). Особенности разных малых фольклорных жанров. Потешка — игровой народный фольклор. Загадки — средство воспитания живости ума, сообразительности. Пословицы — проявление народной мудрости, средство воспитания понимания жизненных правил.

Произведения о братьях наших меньших (трёх-четырёх авторов по выбору). Животные — герои произведений. Цель и назначение произведений о взаимоотношениях человека и животных — воспитание добрых чувств и бережного отношения к животным. Виды текстов: художественный и научно-познавательный, их сравнение. Характеристика героя: описание его внешности, поступки, речь, взаимоотношения с другими героями произведения. Авторское отношение к герою. Осознание нравственно-этических понятий: любовь и забота о животных.

Произведения о маме. Восприятие и самостоятельное чтение разножанровых произведений о маме (не менее одного автора по выбору, на примере доступных произведений Е. А. Благиной, А. Л. Барто, Н. Н. Бромлей, А. В. Митяева, В. Д. Берестова, Э. Э. Мошковской, Г. П. Виеру, Р. С. Сефа и др.). Осознание нравственно-этических понятий: чувство любви как привязанность одного человека к другому (матери к ребёнку, детей к матери, близким), проявление любви и заботы о родных людях.

Фольклорные и авторские произведения о чудесах и фантазии (не менее трёх произведений). Способность автора произведения замечать чудесное в каждом жизненном проявлении, необычное в обыкновенных явлениях окружающего мира. Сочетание в произведении реалистических событий с необычными, сказочными, фантастическими.

Библиографическая культура (работа с детской книгой). Представление о том, что книга — источник необходимых знаний. Обложка, оглавление, иллюстрации — элементы ориентировки в книге. Умение использовать тематический каталог при выборе книг в библиотеке.

Изучение содержания учебного предмета «Литературное чтение» в первом классе способствует освоению **на пропедевтическом уровне** ряда универсальных учебных действий.

Познавательные универсальные учебные действия:

— читать вслух целыми словами без пропусков и перестановок букв и слогов доступные по восприятию и небольшие по объёму прозаические и стихотворные произведения;

— понимать фактическое содержание прочитанного или прослушанного произведения;

— ориентироваться в терминах и понятиях: фольклор, малые фольклорные жанры, тема, идея, заголовок, содержание произведения, сказка (фольклорная и литературная), автор, герой, рассказ, стихотворение (в пределах изученного);

— различать и группировать произведения по жанрам (загадки, пословицы, сказки (фольклорная и литературная), стихотворение, рассказ);

— анализировать текст: определять тему, устанавливать последовательность событий в произведении, характеризовать героя, давать положительную или отрицательную оценку его поступкам, задавать вопросы по фактическому содержанию;

— сравнивать произведения по теме, настроению, которое оно вызывает.

Работа с информацией:

— понимать, что текст произведения может быть представлен в иллюстрациях, различных видах зрительного искусства (фильм, спектакль и т. д.);

— соотносить иллюстрацию с текстом произведения, читать отрывки из текста, которые соответствуют иллюстрации.

Коммуникативные универсальные учебные действия:

— читать наизусть стихотворения, соблюдать орфоэпические и пунктуационные нормы;

— участвовать в беседе по обсуждению прослушанного или прочитанного текста: слушать собеседника, отвечать на вопросы, высказывать своё отношение к обсуждаемой проблеме;

— пересказывать (устно) содержание произведения с опорой на вопросы, рисунки, предложенный план;

— объяснять своими словами значение изученных понятий;

— описывать своё настроение после слушания (чтения) стихотворений, сказок, рассказов.

Регулятивные универсальные учебные действия:

— понимать и удерживать поставленную учебную задачу, в случае необходимости обращаться за помощью к учителю;

— проявлять желание самостоятельно читать, совершенствовать свой навык чтения;

— с небольшой помощью учителя оценивать свои успехи/трудности в освоении читательской деятельности.

Совместная деятельность:

- проявлять желание работать в парах, небольших группах;
- проявлять культуру взаимодействия, терпение, умение договариваться, ответственно выполнять свою часть работы.

2 КЛАСС

О нашей Родине. Круг чтения: произведения о Родине (на примере не менее трёх стихотворений И. С. Никитина, Ф. П. Савинова, А. А. Прокофьева, Н. М. Рубцова, С. А. Есенина и др.). Патриотическое звучание произведений о родном крае и природе. Отражение в произведениях нравственно-этических понятий: любовь к Родине, родному краю, Отечеству. Анализ заголовка, соотнесение его с главной мыслью и идеей произведения. Иллюстрация к произведению как отражение эмоционального отклика на произведение. Отражение темы Родины в изобразительном искусстве (пейзажи И. И. Левитана, И. И. Шишкина, В. Д. Поленова и др.).

Фольклор (устное народное творчество). Произведения малых жанров фольклора (потешки, считалки, пословицы, скороговорки, небылицы, загадки по выбору). Шуточные фольклорные произведения — скороговорки, небылицы. Особенности скороговорок, их роль в речи. Игра со словом, «перевёртыш событий» как основа построения небылиц. Ритм и счёт — основные средства выразительности и построения считалки. Народные песни, их особенности. Загадка как жанр фольклора, тематические группы загадок. Сказка — выражение народной мудрости, нравственная идея фольклорных сказок. Особенности сказок разного вида (о животных, бытовые, волшебные). Особенности сказок о животных: сказки народов России. Бытовая сказка: герои, место действия, особенности построения и языка. Диалог в сказке. Понятие о волшебной сказке (общее представление): наличие присказки, постоянные эпитеты, волшебные герои. Фольклорные произведения народов России: отражение в сказках народного быта и культуры.

Звуки и краски родной природы в разные времена года. Тема природы в разные времена года (осень, зима, весна, лето) в произведениях литературы (по выбору, не менее пяти авторов). Эстетическое восприятие явлений природы (звуки, краски времён года). Средства выразительности при описании природы:

сравнение и эпитет. Настроение, которое создаёт пейзажная лирика. Иллюстрация как отражение эмоционального отклика на произведение. Отражение темы «Времена года» в картинах художников (на примере пейзажей И. И. Левитана, В. Д. Polenova, А. И. Куинджи, И. И. Шишкина и др.) и музыкальных произведениях (например, произведения П. И. Чайковского, А. Вивальди и др.).

О детях и дружбе. Круг чтения: тема дружбы в художественном произведении (расширение круга чтения: не менее четырёх произведений С. А. Баруздина, Н. Н. Носова, В. А. Осеевой, А. Гайдара, В. П. Катаева, И. П. Токмаковой, В. Ю. Драгунского, В. В. Лунина и др.). Отражение в произведениях нравственно-этических понятий: дружба, терпение, уважение, помощь друг другу. Главная мысль произведения. Герой произведения (введение понятия «главный герой»), его характеристика (портрет), оценка поступков.

Мир сказок. Фольклорная (народная) и литературная (авторская) сказка: «бродячие» сюжеты (произведения по выбору, не менее четырёх). Фольклорная основа авторских сказок: сравнение сюжетов, героев, особенностей языка (например, народная сказка «Золотая рыбка» и «Сказка о рыбаке и рыбке» А. С. Пушкина, народная сказка «Морозко» и сказка «Мороз Иванович» В. Ф. Одоевского). Тема дружбы в произведениях зарубежных авторов. Составление плана произведения: части текста, их главные темы. Иллюстрации, их значение в раскрытии содержания произведения.

О братьях наших меньших. Жанровое многообразие произведений о животных (песни, загадки, сказки, басни, рассказы, стихотворения; произведения по выбору, не менее пяти авторов). Дружба людей и животных — тема литературы (произведения Д. Н. Мамина-Сибиряка, Е. И. Чарушина, В. В. Бианки, Г. А. Скребицкого, В. В. Чаплиной, С. В. Михалкова, Б. С. Житкова, С. В. Образцова, М. М. Пришвина и др.). Отражение образов животных в фольклоре (русские народные песни, загадки, сказки). Герои стихотворных и прозаических произведений о животных. Описание животных в художественном и научно-познавательном тексте. Приёмы раскрытия автором отношений людей и животных. Нравственно-этические понятия: отношение человека к животным (любовь и забота). Особенности басни как жанра литературы, прозаические и стихотворные басни (на примере произведений И. А. Крылова, Л. Н. Толстого). Мораль басни как нравственный урок (поуче-

ние). Знакомство с художниками-иллюстраторами, анималистами (без использования термина): Е. И. Чарушин, В. В. Бианки.

О наших близких, о семье. Тема семьи, детства, взаимоотношений взрослых и детей в творчестве писателей и фольклорных произведениях (по выбору). Отражение нравственных семейных ценностей в произведениях о семье: любовь и сопереживание, уважение и внимание к старшему поколению, радость общения и защищённость в семье. Тема художественных произведений: Международный женский день, День Победы.

Зарубежная литература. Круг чтения: литературная (авторская) сказка (не менее двух произведений): зарубежные писатели-сказочники (Ш. Перро, братья Гримм, Х.-К. Андерсен, Дж. Родари и др.). Характеристика авторской сказки: герои, особенности построения и языка. Сходство тем и сюжетов сказок разных народов. Тема дружбы в произведениях зарубежных авторов. Составление плана художественного произведения: части текста, их главные темы. Иллюстрации, их значение в раскрытии содержания произведения.

Библиографическая культура (работа с детской книгой и справочной литературой). Книга как источник необходимых знаний. Элементы книги: содержание или оглавление, аннотация, иллюстрация. Выбор книг на основе рекомендательного списка, тематические картотеки библиотеки. Книга учебная, художественная, справочная.

Изучение содержания учебного предмета «Литературное чтение» во втором классе способствует освоению **на пропедевтическом уровне** ряда универсальных учебных действий.

Познавательные универсальные учебные действия:

— читать вслух целыми словами без пропусков и перестановок букв и слогов доступные по восприятию и небольшие по объёму прозаические и стихотворные произведения (без отметочного оценивания);

— сравнивать и группировать различные произведения по теме (о Родине, о родной природе, о детях и для детей, о животных, о семье, о чудесах и превращениях), по жанрам (произведения устного народного творчества, сказка (фольклорная и литературная), рассказ, басня, стихотворение);

— характеризовать (кратко) особенности жанров (произведения устного народного творчества, литературная сказка, рассказ, басня, стихотворение);

— анализировать текст сказки, рассказа, басни: определять тему, главную мысль произведения, находить в тексте слова, подтверждающие характеристику героя, оценивать его поступки, сравнивать героев по предложенному алгоритму, устанавливать последовательность событий (действий) в сказке и рассказе;

— анализировать текст стихотворения: называть особенности жанра (ритм, рифма), находить в тексте сравнения, эпитеты, слова в переносном значении, объяснять значение незнакомого слова с опорой на контекст и по словарю.

Работа с информацией:

- соотносить иллюстрации с текстом произведения;
- ориентироваться в содержании книги, каталоге, выбирать книгу по автору, каталогу на основе рекомендованного списка;
- по информации, представленной в оглавлении, в иллюстрациях предполагать тему и содержание книги;
- пользоваться словарями для уточнения значения незнакомого слова.

Коммуникативные универсальные учебные действия:

- участвовать в диалоге: отвечать на вопросы, кратко объяснять свои ответы, дополнять ответы других участников, составлять свои вопросы и высказывания на заданную тему;
- пересказывать подробно и выборочно прочитанное произведение;
- обсуждать (в парах, группах) содержание текста, формулировать (устно) простые выводы на основе прочитанного/прослушанного произведения;
- описывать (устно) картины природы;
- сочинять по аналогии с прочитанным (загадки, рассказы, небольшие сказки);
- участвовать в инсценировках и драматизации отрывков из художественных произведений.

Регулятивные универсальные учебные действия:

- оценивать своё эмоциональное состояние, возникшее при прочтении/слушании произведения;
- удерживать в памяти последовательность событий прослушанного/прочитанного текста;
- контролировать выполнение поставленной учебной задачи при чтении/слушании произведения;
- проверять (по образцу) выполнение поставленной учебной задачи.

Совместная деятельность:

- выбирать себе партнёров по совместной деятельности;
- распределять работу, договариваться, приходиться к общему решению, отвечать за общий результат работы.

3 КЛАСС

О Родине и её истории. Любовь к Родине и её история — важные темы произведений литературы (произведения одного-двух авторов по выбору). Чувство любви к Родине, сопричастность к прошлому и настоящему своей страны и родного края — главные идеи, нравственные ценности, выраженные в произведениях о Родине. Образ Родины в стихотворных и прозаических произведениях писателей и поэтов XIX и XX веков. Осознание нравственно-этических понятий: любовь к родной стороне, малой родине, гордость за красоту и величие своей Отчизны. Роль и особенности заголовка произведения. Репродукции картин как иллюстрации к произведениям о Родине. Использование средств выразительности при чтении вслух: интонация, темп, ритм, логические ударения.

Фольклор (устное народное творчество). Круг чтения: малые жанры фольклора (пословицы, потешки, считалки, небылицы, скороговорки, загадки, по выбору). Знакомство с видами загадок. Пословицы народов России (значение, характеристика, нравственная основа). Книги и словари, созданные В. И. Далем. Активный словарь устной речи: использование образных слов, пословиц и поговорок, крылатых выражений. Нравственные ценности в фольклорных произведениях народов России.

Фольклорная сказка как отражение общечеловеческих ценностей и нравственных правил. Виды сказок (о животных, бытовые, волшебные). Художественные особенности сказок: построение (композиция), язык (лексика). Характеристика героя, волшебные помощники, иллюстрация как отражение сюжета волшебной сказки (например, картины В. М. Васнецова, иллюстрации Ю. А. Васнецова, И. Я. Билибина, В. М. Конашевич). Отражение в сказках народного быта и культуры. Составление плана сказки.

Круг чтения: народная песня. Чувства, которые рождают песни, темы песен. Описание картин природы как способ рассказать в песне о родной земле. Былина как народный песенный сказ о важном историческом событии. Фольклорные особенности жанра былин: язык (напевность исполнения, выразительность), характеристика главного героя (где жил, чем

занимался, какими качествами обладал). Характеристика былин как героического песенного сказа, их особенности (тема, язык). Язык былин, устаревшие слова, их место в былине и представление в современной лексике. Репродукции картин как иллюстрации к эпизодам фольклорного произведения.

Творчество А. С. Пушкина. А. С. Пушкин — великий русский поэт. Лирические произведения А. С. Пушкина: средства художественной выразительности (сравнение, эпитет); рифма, ритм. Литературные сказки А. С. Пушкина в стихах (по выбору, например, «Сказка о царе Салтане, о сыне его славном и могучем богатыре князе Гвидоне Салтановиче и о прекрасной царевне Лебеди»). Нравственный смысл произведения, структура сказочного текста, особенности сюжета, приём повтора как основа изменения сюжета. Связь пушкинских сказок с фольклорными. Положительные и отрицательные герои, волшебные помощники, язык авторской сказки. И. Я. Билибин — иллюстратор сказок А. С. Пушкина.

Творчество И. А. Крылова. Басня — произведение-поучение, которое помогает увидеть свои и чужие недостатки. Иносказание в баснях. И. А. Крылов — великий русский баснописец. Басни И. А. Крылова (не менее двух): назначение, темы и герои, особенности языка. Явная и скрытая мораль басен. Использование крылатых выражений в речи.

Картины природы в произведениях поэтов и писателей XIX—XX веков. Лирические произведения как способ передачи чувств людей, автора. Картины природы в произведениях поэтов и писателей (не менее пяти авторов по выбору): Ф. И. Тютчева, А. А. Фета, М. Ю. Лермонтова, А. Н. Майкова, Н. А. Некрасова, А. А. Блока, С. А. Есенина, К. Д. Бальмонта, И. А. Бунина, А. П. Чехова, К. Г. Паустовского и др. Чувства, вызываемые лирическими произведениями. Средства выразительности в произведениях лирики: эпитеты, синонимы, антонимы, сравнения. Звукопись, её выразительное значение. Олицетворение как одно из средств выразительности лирического произведения. Живописные полотна как иллюстрация к лирическому произведению: пейзаж. Сравнение средств создания пейзажа в тексте-описании (эпитеты, сравнения, олицетворения), в изобразительном искусстве (цвет, композиция), в произведениях музыкального искусства (тон, темп, мелодия).

Творчество Л. Н. Толстого. Жанровое многообразие произведений Л. Н. Толстого: сказки, рассказы, басни, быль (не менее трёх произведений). Рассказ как повествование: связь со-

держания с реальным событием. Структурные части произведения (композиция): начало, завязка действия, кульминация, развязка. Эпизод как часть рассказа. Различные виды планов. Сюжет рассказа: основные события, главные герои, действующие лица, различие рассказчика и автора произведения. Художественные особенности текста-описания, текста-рассуждения.

Литературная сказка. Литературная сказка русских писателей (не менее двух). Круг чтения: произведения Д. Н. Мамина-Сибиряка, В. Ф. Одоевского, В. М. Гаршина, М. Горького, И. С. Соколова-Микитова, Г. А. Скребицкого и др. Особенности авторских сказок (сюжет, язык, герои). Составление аннотации.

Произведения о взаимоотношениях человека и животных. Человек и его отношения с животными: верность, преданность, забота и любовь. Круг чтения (по выбору, не менее четырёх авторов): произведения Д. Н. Мамина-Сибиряка, К. Г. Паустовского, М. М. Пришвина, С. В. Образцова, В. Л. Дурова, Б. С. Житкова. Особенности рассказа: тема, герои, реальность событий, композиция, объекты описания (портрет героя, описание интерьера).

Произведения о детях. Дети — герои произведений: раскрытие тем «Разные детские судьбы», «Дети на войне». Отличие автора от героя и рассказчика. Герой художественного произведения: время и место проживания, особенности внешнего вида и характера. Историческая обстановка как фон создания произведения: судьбы крестьянских детей, дети на войне (произведения по выбору двух-трёх авторов). Основные события сюжета, отношение к ним героев произведения. Оценка нравственных качеств, проявляющихся в военное время.

Юмористические произведения. Комичность как основа сюжета. Герой юмористического произведения. Средства выразительности текста юмористического содержания: преувеличение. Авторы юмористических рассказов (не менее двух произведений): М. М. Зощенко, Н. Н. Носов, В. В. Голявкин и др.

Зарубежная литература. Круг чтения (произведения двух-трёх авторов по выбору): литературные сказки Ш. Перро, Х.-Ж. Андерсена, Ц. Топелиуса, Р. Кипплинга, Дж. Родари, С. Лагерлёф. Особенности авторских сказок (сюжет, язык, герои). Рассказы о животных зарубежных писателей. Известные переводчики зарубежной литературы: С. Я. Маршак, К. И. Чуковский, Б. В. Заходер.

Библиографическая культура (работа с детской книгой и справочной литературой). Ценность чтения художественной литературы и фольклора, осознание важности читательской деятельности. Использование с учётом учебных задач аппарата издания (обложка, оглавление, аннотация, предисловие, иллюстрации). Правила юного читателя. Книга как особый вид искусства. Общее представление о первых книгах на Руси, знакомство с рукописными книгами.

Изучение содержания учебного предмета «Литературное чтение» в третьем классе способствует освоению ряда универсальных учебных действий.

Познавательные универсальные учебные действия:

— читать доступные по восприятию и небольшие по объёму прозаические и стихотворные произведения (без отметочного оценивания);

— различать сказочные и реалистические, лирические и эпические, народные и авторские произведения;

— анализировать текст: обосновывать принадлежность к жанру, определять тему и главную мысль, делить текст на части, озаглавливать их, находить в тексте заданный эпизод, определять композицию произведения, характеризовать героя;

— конструировать план текста, дополнять и восстанавливать нарушенную последовательность;

— сравнивать произведения, относящиеся к одной теме, но разным жанрам; произведения одного жанра, но разной тематики;

— исследовать текст: находить описания в произведениях разных жанров (портрет, пейзаж, интерьер).

Работа с информацией:

— сравнивать информацию словесную (текст), графическую/изобразительную (иллюстрация), звуковую (музыкальное произведение);

— подбирать иллюстрации к тексту, соотносить произведения литературы и изобразительного искусства по тематике, настроению, средствам выразительности;

— выбирать книгу в библиотеке в соответствии с учебной задачей; составлять аннотацию.

Коммуникативные универсальные учебные действия:

— читать текст с разными интонациями, передавая своё отношение к событиям, героям произведения;

— формулировать вопросы по основным событиям текста;

- пересказывать текст (подробно, выборочно, с изменением лица);
- выразительно исполнять стихотворное произведение, создавая соответствующее настроение;
- сочинять простые истории (сказки, рассказы) по аналогии.

Регулятивные универсальные учебные действия:

- принимать цель чтения, удерживать её в памяти, использовать в зависимости от учебной задачи вид чтения, контролировать реализацию поставленной задачи чтения;
- оценивать качество своего восприятия текста на слух;
- выполнять действия контроля/самоконтроля и оценки процесса и результата деятельности, при необходимости вносить коррективы в выполняемые действия.

Совместная деятельность:

- участвовать в совместной деятельности: выполнять роли лидера, подчинённого, соблюдать равноправие и дружелюбие;
- в коллективной театрализованной деятельности читать по ролям, инсценировать/драматизировать несложные произведения фольклора и художественной литературы; выбирать роль, договариваться о манере её исполнения в соответствии с общим замыслом;
- осуществлять взаимопомощь, проявлять ответственность при выполнении своей части работы, оценивать свой вклад в общее дело.

4 КЛАСС

О Родине, героические страницы истории. Наше Отечество, образ родной земли в стихотворных и прозаических произведениях писателей и поэтов XIX и XX веков (по выбору, не менее четырёх, например произведения И. С. Никитина, Н. М. Языкова, С.Т. Романовского, А. Т. Твардовского, М. М. Пришвина, С. Д. Дрожжина, В. М. Пескова и др.). Представление о проявлении любви к родной земле в литературе разных народов (на примере писателей родного края, представителей разных народов России). Страницы истории России, великие люди и события: образы Александра Невского, Дмитрия Пожарского, Дмитрия Донского, Александра Суворова, Михаила Кутузова и других выдающихся защитников Отечества в литературе для детей. Отражение нравственной идеи: любовь к Родине. Героическое прошлое России, тема Великой Отечественной войны в

произведениях литературы (на примере рассказов А. П. Платонова, Л. А. Кассиля, В. К. Железняк, С. П. Алексеева). Осознание понятия: поступок, подвиг.

Круг чтения: народная и авторская песня: понятие исторической песни, знакомство с песнями на тему Великой Отечественной войны.

Фольклор (устное народное творчество). Фольклор как народная духовная культура (произведения по выбору). Многообразие видов фольклора: словесный, музыкальный, обрядовый (календарный). Культурное значение фольклора для появления художественной литературы. Малые жанры фольклора (назначение, сравнение, классификация). Собиратели фольклора (А. Н. Афанасьев, В. И. Даль). Виды сказок: о животных, бытовые, волшебные. Отражение в произведениях фольклора нравственных ценностей, быта и культуры народов мира. Сходство фольклорных произведений разных народов по тематике, художественным образам и форме («бродячие» сюжеты).

Круг чтения: былина как эпическая песня о героическом событии. Герой быliny — защитник страны. Образы русских богатырей: Ильи Муромца, Алёши Поповича, Добрыни Никитича, Никиты Кожемяки (где жил, чем занимался, какими качествами обладал). Средства художественной выразительности в быline: устойчивые выражения, повторы, гипербола. Устаревшие слова, их место в быline и представление в современной лексике. Народные былинно-сказочные темы в творчестве художника В. М. Васнецова.

Творчество А. С. Пушкина. Картины природы в лирических произведениях А. С. Пушкина. Средства художественной выразительности в стихотворном произведении (сравнение, эпитет, олицетворение, метафора). Круг чтения: литературные сказки А. С. Пушкина в стихах: «Сказка о мёртвой царевне и о семи богатырях». Фольклорная основа авторской сказки. Положительные и отрицательные герои, волшебные помощники, язык авторской сказки.

Творчество И. А. Крылова. Представление о басне как лиро-эпическом жанре. Круг чтения: басни на примере произведений И. А. Крылова, И. И. Хемницера, Л. Н. Толстого, С. В. Михалкова. Басни стихотворные и прозаические (не менее трёх). Развитие событий в басне, её герои (положительные, отрицательные). Аллегория в баснях. Сравнение басен: назначение, темы и герои, особенности языка.

Творчество М. Ю. Лермонтова. Круг чтения: лирические произведения М. Ю. Лермонтова (не менее трёх). Средства художественной выразительности (сравнение, эпитет, олицетворение); рифма, ритм. Метафора как «свёрнутое» сравнение. Строфа как элемент композиции стихотворения. Переносное значение слов в метафоре. Метафора в стихотворениях М. Ю. Лермонтова.

Литературная сказка. Тематика авторских стихотворных сказок (две-три по выбору). Герои литературных сказок (произведения М. Ю. Лермонтова, П. П. Ершова, П. П. Бажова, С. Т. Аксакова, С. Я. Маршак и др.). Связь литературной сказки с фольклорной: народная речь — особенность авторской сказки. Иллюстрации в сказке: назначение, особенности.

Картины природы в творчестве поэтов и писателей XIX—XX веков. Лирика, лирические произведения как описание в стихотворной форме чувств поэта, связанных с наблюдениями, описаниями природы. Круг чтения: лирические произведения поэтов и писателей (не менее пяти авторов по выбору): В. А. Жуковский, Е. А. Баратынский, Ф. И. Тютчев, А. А. Фет, Н. А. Некрасов, И. А. Бунин, А. А. Блок, К. Д. Бальмонт, М. И. Цветаева и др. Темы стихотворных произведений, герой лирического произведения. Авторские приёмы создания художественного образа в лирике. Средства выразительности в произведениях лирики: эпитеты, синонимы, антонимы, сравнения, олицетворения, метафоры. Репродукция картины как иллюстрация к лирическому произведению.

Творчество Л. Н. Толстого. Круг чтения (не менее трёх произведений): рассказ (художественный и научно-познавательный), сказки, басни, быль. Повесть как эпический жанр (общее представление). Значение реальных жизненных ситуаций в создании рассказа, повести. Отрывки из автобиографической повести Л. Н. Толстого «Детство». Особенности художественного текста-описания: пейзаж, портрет героя, интерьер. Примеры текста-рассуждения в рассказах Л. Н. Толстого.

Произведения о животных и родной природе. Взаимоотношения человека и животных, защита и охрана природы — тема произведений литературы. Круг чтения (не менее трёх авторов): на примере произведений А. И. Куприна, В. П. Астафьева, К. Г. Паустовского, М. М. Пришвина, Ю. И. Ковалева и др.

Произведения о детях. Тематика произведений о детях, их жизни, играх и занятиях, взаимоотношениях со взрослыми и

сверстниками (на примере произведений не менее трёх авторов): А. П. Чехова, Б. С. Житкова, Н. Г. Гарина-Михайловского, В. В. Крапивина и др. Словесный портрет героя как его характеристика. Авторский способ выражения главной мысли. Основные события сюжета, отношение к ним героев.

Пьеса. Знакомство с новым жанром — пьесой-сказкой. Пьеса — произведение литературы и театрального искусства (одна по выбору). Пьеса как жанр драматического произведения. Пьеса и сказка: драматическое и эпическое произведения. Авторские ремарки: назначение, содержание.

Юмористические произведения. Круг чтения (не менее двух произведений по выбору): юмористические произведения на примере рассказов М. М. Зощенко, В. Ю. Драгунского, Н. Н. Носова, В. В. Голявкина. Герои юмористических произведений. Средства выразительности текста юмористического содержания: гиперболы. Юмористические произведения в кино и театре.

Зарубежная литература. Расширение круга чтения произведений зарубежных писателей. Литературные сказки Ш. Перро, Х.-К. Андерсена, братьев Гримм, Э. Т. А. Гофмана, Т. Янссон и др. (по выбору). Приключенческая литература: произведения Дж. Свифта, Марка Твена.

Библиографическая культура (работа с детской книгой и справочной литературой). Польза чтения и книги: книга — друг и учитель. Правила читателя и способы выбора книги (тематический, систематический каталог). Виды информации в книге: научная, художественная (с опорой на внешние показатели книги), её справочно-иллюстративный материал. Очерк как повествование о реальном событии. Типы книг (изданий): книга-произведение, книга-сборник, собрание сочинений, периодическая печать, справочные издания. Работа с источниками периодической печати.

Изучение содержания учебного предмета «Литературное чтение» в четвёртом классе способствует освоению ряда универсальных учебных действий.

Познавательные универсальные учебные действия:

— читать вслух целыми словами без пропусков и перестановок букв и слогов доступные по восприятию и небольшие по объёму прозаические и стихотворные произведения (без отметочного оценивания);

— читать про себя (молча), оценивать своё чтение с точки зрения понимания и запоминания текста;

— анализировать текст: определять главную мысль, обосновывать принадлежность к жанру, определять тему и главную мысль, находить в тексте заданный эпизод, устанавливать взаимосвязь между событиями, эпизодами текста;

— характеризовать героя и давать оценку его поступкам; сравнивать героев одного произведения по предложенным критериям, самостоятельно выбирать критерий сопоставления героев, их поступков (по контрасту или аналогии);

— составлять план (вопросный, номинативный, цитатный) текста, дополнять и восстанавливать нарушенную последовательность;

— исследовать текст: находить средства художественной выразительности (сравнение, эпитет, олицетворение, метафора), описания в произведениях разных жанров (пейзаж, интерьер), выявлять особенности стихотворного текста (ритм, рифма, строфа).

Работа с текстом:

— использовать справочную информацию для получения дополнительной информации в соответствии с учебной задачей;

— характеризовать книгу по её элементам (обложка, оглавление, аннотация, предисловие, иллюстрации, примечания и др.);

— выбирать книгу в библиотеке в соответствии с учебной задачей; составлять аннотацию.

Коммуникативные универсальные учебные действия:

— соблюдать правила речевого этикета в учебном диалоге, отвечать и задавать вопросы к учебным и художественным текстам;

— пересказывать текст в соответствии с учебной задачей;

— рассказывать о тематике детской литературы, о любимом писателе и его произведениях;

— оценивать мнение авторов о героях и своё отношение к ним;

— использовать элементы импровизации при исполнении фольклорных произведений;

— сочинять небольшие тексты повествовательного и описательного характера по наблюдениям, на заданную тему.

Регулятивные универсальные учебные действия:

— понимать значение чтения для самообразования и саморазвития; самостоятельно организовывать читательскую деятельность во время досуга;

— определять цель выразительного исполнения и работы с текстом;

- оценивать выступление (своё и одноклассников) с точки зрения передачи настроения, особенностей произведения и героев;
- осуществлять контроль процесса и результата деятельности, устанавливать причины возникших ошибок и трудностей, проявлять способность предвидеть их в предстоящей работе.

Совместная деятельность:

- участвовать в театрализованной деятельности: инсценировании и драматизации (читать по ролям, разыгрывать сценки); соблюдать правила взаимодействия;
- ответственно относиться к своим обязанностям в процессе совместной деятельности, оценивать свой вклад в общее дело.

ПЛАНИРУЕМЫЕ РЕЗУЛЬТАТЫ ОСВОЕНИЯ ПРОГРАММЫ УЧЕБНОГО ПРЕДМЕТА «ЛИТЕРАТУРНОЕ ЧТЕНИЕ» НА УРОВНЕ НАЧАЛЬНОГО ОБЩЕГО ОБРАЗОВАНИЯ

ЛИЧНОСТНЫЕ РЕЗУЛЬТАТЫ

Личностные результаты освоения программы предмета «Литературное чтение» достигаются в процессе единства учебной и воспитательной деятельности, обеспечивающей позитивную динамику развития личности младшего школьника, ориентированную на процессы самопознания, саморазвития и самовоспитания. Личностные результаты освоения программы предмета «Литературное чтение» отражают освоение младшими школьниками социально значимых норм и отношений, развитие позитивного отношения обучающихся к общественным, традиционным, социокультурным и духовно-нравственным ценностям, приобретение опыта применения сформированных представлений и отношений на практике.

Гражданско-патриотическое воспитание:

— становление ценностного отношения к своей Родине — России, малой родине, проявление интереса к изучению родного языка, истории и культуре Российской Федерации, понимание естественной связи прошлого и настоящего в культуре общества;

— осознание своей этнокультурной и российской гражданской идентичности, сопричастности к прошлому, настоящему и будущему своей страны и родного края, проявление уважения к традициям и культуре своего и других народов в процессе восприятия и анализа произведений выдающихся представителей русской литературы и творчества народов России;

— первоначальные представления о человеке как члене общества, о правах и ответственности, уважении и достоинстве человека, о нравственно-этических нормах поведения и правилах межличностных отношений.

Духовно-нравственное воспитание:

— освоение опыта человеческих взаимоотношений, признаки индивидуальности каждого человека, проявление сопереживания, уважения, любви, доброжелательности и других моральных качеств к родным, близким и чужим людям, независимо от их национальности, социального статуса, вероисповедания;

— осознание этических понятий, оценка поведения и поступков персонажей художественных произведений в ситуации нравственного выбора;

— выражение своего видения мира, индивидуальной позиции посредством накопления и систематизации литературных впечатлений, разнообразных по эмоциональной окраске;

— неприятие любых форм поведения, направленных на причинение физического и морального вреда другим людям.

Эстетическое воспитание:

— проявление уважительного отношения и интереса к художественной культуре, к различным видам искусства, восприимчивость к разным видам искусства, традициям и творчеству своего и других народов, готовность выражать своё отношение в разных видах художественной деятельности;

— приобретение эстетического опыта слушания, чтения и эмоционально-эстетической оценки произведений фольклора и художественной литературы;

— понимание образного языка художественных произведений, выразительных средств, создающих художественный образ.

Физическое воспитание, формирование культуры здоровья эмоционального благополучия:

— соблюдение правил здорового и безопасного (для себя и других людей) образа жизни в окружающей среде (в том числе информационной);

— бережное отношение к физическому и психическому здоровью.

Трудовое воспитание:

— осознание ценности труда в жизни человека и общества, ответственное потребление и бережное отношение к результатам труда, навыки участия в различных видах трудовой деятельности, интерес к различным профессиям.

Экологическое воспитание:

— бережное отношение к природе, осознание проблем взаимоотношений человека и животных, отражённых в литературных произведениях;

— неприятие действий, приносящих ей вред.

Ценности научного познания:

— ориентация в деятельности на первоначальные представления о научной картине мира, понимание важности слова как средства создания словесно-художественного образа, способа выражения мыслей, чувств, идей автора;

— овладение смысловым чтением для решения различного уровня учебных и жизненных задач;

— потребность в самостоятельной читательской деятельности, саморазвитии средствами литературы, развитие познавательного интереса, активности, инициативности, любознательности и самостоятельности в познании произведений фольклора и художественной литературы, творчества писателей.

МЕТАПРЕДМЕТНЫЕ РЕЗУЛЬТАТЫ

В результате изучения предмета «Литературное чтение» в начальной школе у обучающихся будут сформированы **познавательные** универсальные учебные действия:

базовые логические действия:

— сравнивать произведения по теме, главной мысли (морали), жанру, соотносить произведение и его автора, устанавливать основания для сравнения произведений, устанавливать аналогии;

— объединять произведения по жанру, авторской принадлежности;

— определять существенный признак для классификации, классифицировать произведения по темам, жанрам и видам;

— находить закономерности и противоречия при анализе сюжета (композиции), восстанавливать нарушенную последовательность событий (сюжета), составлять аннотацию, отзыв по предложенному алгоритму;

— выявлять недостаток информации для решения учебной (практической) задачи на основе предложенного алгоритма;

— устанавливать причинно-следственные связи в сюжете фольклорного и художественного текста, при составлении плана, пересказе текста, характеристике поступков героев;

базовые исследовательские действия:

— определять разрыв между реальным и желательным состоянием объекта (ситуации) на основе предложенных учителем вопросов;

— формулировать с помощью учителя цель, планировать изменения объекта, ситуации;

— сравнивать несколько вариантов решения задачи, выбирать наиболее подходящий (на основе предложенных критериев);

— проводить по предложенному плану опыт, несложное исследование по установлению особенностей объекта изучения и связей между объектами (часть — целое, причина — следствие);

— формулировать выводы и подкреплять их доказательствами на основе результатов проведённого наблюдения (опыта, классификации, сравнения, исследования);

— прогнозировать возможное развитие процессов, событий и их последствия в аналогичных или сходных ситуациях;

работа с информацией:

— выбирать источник получения информации;

— согласно заданному алгоритму находить в предложенном источнике информацию, представленную в явном виде;

— распознавать достоверную и недостоверную информацию самостоятельно или на основании предложенного учителем способа её проверки;

— соблюдать с помощью взрослых (учителей, родителей (законных представителей) правила информационной безопасности при поиске информации в сети Интернет;

— анализировать и создавать текстовую, видео, графическую, звуковую информацию в соответствии с учебной задачей;

— самостоятельно создавать схемы, таблицы для представления информации.

К концу обучения в начальной школе у обучающегося формируются **коммуникативные** универсальные учебные действия:

общение:

— воспринимать и формулировать суждения, выражать эмоции в соответствии с целями и условиями общения в знакомой среде;

— проявлять уважительное отношение к собеседнику, соблюдать правила ведения диалога и дискуссии;

— признавать возможность существования разных точек зрения;

— корректно и аргументированно высказывать своё мнение;

— строить речевое высказывание в соответствии с поставленной задачей;

— создавать устные и письменные тексты (описание, рассуждение, повествование);

— готовить небольшие публичные выступления;

— подбирать иллюстративный материал (рисунки, фото, плакаты) к тексту выступления.

К концу обучения в начальной школе у обучающегося формируются **регулятивные** универсальные учебные действия:

самоорганизация:

— планировать действия по решению учебной задачи для получения результата;

— выстраивать последовательность выбранных действий;

самоконтроль:

— устанавливать причины успеха/неудач учебной деятельности;

— корректировать свои учебные действия для преодоления ошибок.

Совместная деятельность:

— формулировать краткосрочные и долгосрочные цели (индивидуальные с учётом участия в коллективных задачах) в стандартной (типовой) ситуации на основе предложенного формата планирования, распределения промежуточных шагов и сроков;

— принимать цель совместной деятельности, коллективно строить действия по её достижению: распределять роли, договариваться, обсуждать процесс и результат совместной работы;

— проявлять готовность руководить, выполнять поручения, подчиняться;

— ответственно выполнять свою часть работы;

— оценивать свой вклад в общий результат;

— выполнять совместные проектные задания с опорой на предложенные образцы;

ПРЕДМЕТНЫЕ РЕЗУЛЬТАТЫ

Предметные результаты освоения программы начального общего образования по учебному предмету «Литературное чтение» отражают специфику содержания предметной области, ориентированы на применение знаний, умений и навыков обучающимися в различных учебных ситуациях и жизненных условиях и представлены по годам обучения.

1 КЛАСС

К концу обучения **в первом классе** обучающийся научится:

— понимать ценность чтения для решения учебных задач и применения в различных жизненных ситуациях: отвечать на вопрос о важности чтения для личного развития, находить в художественных произведениях отражение нравственных ценностей, традиций, быта разных народов;

— владеть техникой слогового плавного чтения с переходом на чтение целыми словами, читать осознанно вслух целыми словами без пропусков и перестановок букв и слогов доступные для восприятия и небольшие по объёму произведения в темпе не менее 30 слов в минуту (без отметочного оценивания);

— читать наизусть с соблюдением орфоэпических и пунктуационных норм не менее 2 стихотворений о Родине, о детях, о семье, о родной природе в разные времена года;

— различать прозаическую (нестихотворную) и стихотворную речь;

— различать и называть отдельные жанры фольклора (устного народного творчества) и художественной литературы (загадки, пословицы, потешки, сказки (фольклорные и литературные), рассказы, стихотворения);

— понимать содержание прослушанного/прочитанного произведения: отвечать на вопросы по фактическому содержанию произведения;

— владеть элементарными умениями анализа текста прослушанного/прочитанного произведения: определять последовательность событий в произведении, характеризовать поступки (положительные или отрицательные) героя, объяснять значение незнакомого слова с использованием словаря;

— участвовать в обсуждении прослушанного/прочитанного произведения: отвечать на вопросы о впечатлении от произведения, использовать в беседе изученные литературные понятия (автор, герой, тема, идея, заголовок, содержание произведения), подтверждать свой ответ примерами из текста;

— пересказывать (устно) содержание произведения с соблюдением последовательности событий, с опорой на предложенные ключевые слова, вопросы, рисунки, предложенный план;

— читать по ролям с соблюдением норм произношения, расстановки ударения;

— составлять высказывания по содержанию произведения (не менее 3 предложений) по заданному алгоритму;

— сочинять небольшие тексты по предложенному началу и др. (не менее 3 предложений);

— ориентироваться в книге/учебнике по обложке, оглавлению, иллюстрациям;

— выбирать книги для самостоятельного чтения по совету взрослого и с учётом рекомендательного списка, рассказывать о прочитанной книге по предложенному алгоритму;

— обращаться к справочной литературе для получения дополнительной информации в соответствии с учебной задачей.

2 КЛАСС

К концу обучения **во втором классе** обучающийся научится:

— объяснять важность чтения для решения учебных задач и применения в различных жизненных ситуациях: переходить от чтения вслух к чтению про себя в соответствии с учебной задачей, обращаться к разным видам чтения (изучающее, ознакомительное, поисковое выборочное, просмотровое выборочное), находить в фольклоре и литературных произведениях отражение нравственных ценностей, традиций, быта, культуры разных народов, ориентироваться в нравственно-этических понятиях в контексте изученных произведений;

— читать вслух целыми словами без пропусков и перестановок букв и слогов доступные по восприятию и небольшие по объёму прозаические и стихотворные произведения в темпе не менее 40 слов в минуту (без отметочного оценивания);

— читать наизусть с соблюдением орфоэпических и пунктуационных норм не менее 3 стихотворений о Родине, о детях, о семье, о родной природе в разные времена года;

— различать прозаическую и стихотворную речь: называть особенности стихотворного произведения (ритм, рифма);

— понимать содержание, смысл прослушанного/прочитанного произведения: отвечать и формулировать вопросы по фактическому содержанию произведения;

— различать и называть отдельные жанры фольклора (считалки, загадки, пословицы, потешки, небылицы, народные песни, скороговорки, сказки о животных, бытовые и волшебные) и художественной литературы (литературные сказки, рассказы, стихотворения, басни);

— владеть элементарными умениями анализа и интерпретации текста: определять тему и главную мысль, воспроизводить последовательность событий в тексте произведения, составлять план текста (вопросный, номинативный);

— описывать характер героя, находить в тексте средства изображения (портрет) героя и выражения его чувств, оценивать поступки героев произведения, устанавливать взаимосвязь между характером героя и его поступками, сравнивать героев одного произведения по предложенным критериям, характеризовать отношение автора к героям, его поступкам;

— объяснять значение незнакомого слова с опорой на контекст и с использованием словаря; находить в тексте примеры использования слов в прямом и переносном значении;

— осознанно применять для анализа текста изученные понятия (автор, литературный герой, тема, идея, заголовок, содержание произведения, сравнение, эпитет);

— участвовать в обсуждении прослушанного/прочитанного произведения: понимать жанровую принадлежность произведения, формулировать устно простые выводы, подтверждать свой ответ примерами из текста;

— пересказывать (устно) содержание произведения подробно, выборочно, от лица героя, от третьего лица;

— читать по ролям с соблюдением норм произношения, расстановки ударения, инсценировать небольшие эпизоды из произведения;

— составлять высказывания на заданную тему по содержанию произведения (не менее 5 предложений);

— сочинять по аналогии с прочитанным загадки, небольшие сказки, рассказы;

— ориентироваться в книге/учебнике по обложке, оглавлению, аннотации, иллюстрациям, предисловию, условным обозначениям;

— выбирать книги для самостоятельного чтения с учётом рекомендательного списка, используя картотеки, рассказывать о прочитанной книге;

— использовать справочную литературу для получения дополнительной информации в соответствии с учебной задачей.

3 КЛАСС

К концу обучения в **третьем классе** обучающийся научится:

— отвечать на вопрос о культурной значимости устного народного творчества и художественной литературы, находить в фольклоре и литературных произведениях отражение нравственных ценностей, традиций, быта, культуры разных народов, ориентироваться в нравственно-этических понятиях в контексте изученных произведений;

— читать вслух и про себя в соответствии с учебной задачей, использовать разные виды чтения (изучающее, ознакомительное, поисковое выборочное, просмотровое выборочное);

— читать вслух целыми словами без пропусков и перестановок букв и слогов доступные по восприятию и небольшие по объёму прозаические и стихотворные произведения в темпе не менее 60 слов в минуту (без отметочного оценивания);

— читать наизусть не менее 4 стихотворений в соответствии с изученной тематикой произведений;

— различать художественные произведения и познавательные тексты;

— различать прозаическую и стихотворную речь: называть особенности стихотворного произведения (ритм, рифма, строфа), отличать лирическое произведение от эпического;

— понимать жанровую принадлежность, содержание, смысл прослушанного/прочитанного произведения: отвечать и формулировать вопросы к учебным и художественным текстам;

— различать и называть отдельные жанры фольклора (считалки, загадки, пословицы, потешки, небылицы, народные песни, скороговорки, сказки о животных, бытовые и волшебные) и художественной литературы (литературные сказки, рассказы, стихотворения, басни), приводить примеры произведений фольклора разных народов России;

— владеть элементарными умениями анализа и интерпретации текста: формулировать тему и главную мысль, определять последовательность событий в тексте произведения, выявлять связь событий, эпизодов текста; составлять план текста (вопросный, номинативный, цитатный);

— характеризовать героев, описывать характер героя, давать оценку поступкам героев, составлять портретные характеристики персонажей; выявлять взаимосвязь между поступками, мыслями, чувствами героев, сравнивать героев одного произведения и сопоставлять их поступки по предложенным критериям (по аналогии или по контрасту);

— отличать автора произведения от героя и рассказчика, характеризовать отношение автора к героям, поступкам, описанной картине, находить в тексте средства изображения героев (портрет), описание пейзажа и интерьера;

— объяснять значение незнакомого слова с опорой на контекст и с использованием словаря; находить в тексте примеры использования слов в прямом и переносном значении, средств художественной выразительности (сравнение, эпитет, олицетворение);

— осознанно применять изученные понятия (автор, мораль басни, литературный герой, персонаж, характер, тема, идея, заголовок, содержание произведения, эпизод, смысловые части, композиция, сравнение, эпитет, олицетворение);

— участвовать в обсуждении прослушанного/прочитанного произведения: строить монологическое и диалогическое высказывание с соблюдением орфоэпических и пунктуационных норм, устно и письменно формулировать простые выводы, подтверждать свой ответ примерами из текста; использовать в беседе изученные литературные понятия;

— пересказывать произведение (устно) подробно, выборочно, сжато (кратко), от лица героя, с изменением лица рассказчика, от третьего лица;

— при анализе и интерпретации текста использовать разные типы речи (повествование, описание, рассуждение) с учётом специфики учебного и художественного текстов;

— читать по ролям с соблюдением норм произношения, инсценировать небольшие эпизоды из произведения;

— составлять устные и письменные высказывания на основе прочитанного/прослушанного текста на заданную тему по содержанию произведения (не менее 8 предложений), корректировать собственный письменный текст;

— составлять краткий отзыв о прочитанном произведении по заданному алгоритму;

— сочинять тексты, используя аналогии, иллюстрации, придумывать продолжение прочитанного произведения;

— использовать в соответствии с учебной задачей аппарат издания (обложку, оглавление, аннотацию, иллюстрации, предисловие, приложения, сноски, примечания);

— выбирать книги для самостоятельного чтения с учётом рекомендательного списка, используя картотеки, рассказывать о прочитанной книге;

— использовать справочные издания, в том числе верифицированные электронные ресурсы, включённые в федеральный перечень.

4 КЛАСС

К концу обучения в **четвёртом классе** обучающийся научится:

— осознавать значимость художественной литературы и фольклора для всестороннего развития личности человека, находить в произведениях отражение нравственных ценностей, фактов бытовой и духовной культуры народов России и мира, ориентироваться в нравственно-этических понятиях в контексте изученных произведений;

— демонстрировать интерес и положительную мотивацию к систематическому чтению и слушанию художественной литературы и произведений устного народного творчества: формировать собственный круг чтения;

— читать вслух и про себя в соответствии с учебной задачей, использовать разные виды чтения (изучающее, ознакомительное, поисковое выборочное, просмотровое выборочное);

— читать вслух целыми словами без пропусков и перестановок букв и слогов доступные по восприятию и небольшие по объёму прозаические и стихотворные произведения в темпе не менее 80 слов в минуту (без отметочного оценивания);

— читать наизусть не менее 5 стихотворений в соответствии с изученной тематикой произведений;

— различать художественные произведения и познавательные тексты;

— различать прозаическую и стихотворную речь: называть особенности стихотворного произведения (ритм, рифма, строфа), отличать лирическое произведение от эпического;

— понимать жанровую принадлежность, содержание, смысл прослушанного/прочитанного произведения: отвечать и формулировать вопросы (в том числе проблемные) к познавательным, учебным и художественным текстам;

— различать и называть отдельные жанры фольклора (считалки, загадки, пословицы, потешки, небылицы, народные песни, скороговорки, сказки о животных, бытовые и волшебные), приводить примеры произведений фольклора разных народов России;

— соотносить читаемый текст с жанром художественной литературы (литературные сказки, рассказы, стихотворения, басни), приводить примеры разных жанров литературы России и стран мира;

— владеть элементарными умениями анализа и интерпретации текста: определять тему и главную мысль, последовательность событий в тексте произведения, выявлять связь событий, эпизодов текста;

— характеризовать героев, давать оценку их поступкам, составлять портретные характеристики персонажей, выявлять взаимосвязь между поступками и мыслями, чувствами героев, сравнивать героев одного произведения по самостоятельно выбранному критерию (по аналогии или по контрасту), характеризовать собственное отношение к героям, поступкам; находить в тексте средства изображения героев (портрет) и выражения их чувств, описание пейзажа и интерьера, устанавливать причинно-следственные связи событий, явлений, поступков героев;

— объяснять значение незнакомого слова с опорой на контекст и с использованием словаря; находить в тексте примеры использования слов в прямом и переносном значении, средства художественной выразительности (сравнение, эпитет, олицетворение, метафора);

— осознанно применять изученные понятия (автор, мораль басни, литературный герой, персонаж, характер, тема, идея, заголовок, содержание произведения, эпизод, смысловые части, композиция, сравнение, эпитет, олицетворение, метафора, лирика, эпос, образ);

— участвовать в обсуждении прослушанного/прочитанного произведения: строить монологическое и диалогическое высказывание с соблюдением норм русского литературного языка (норм произношения, словоупотребления, грамматики); устно и письменно формулировать простые выводы на основе прослушанного/прочитанного текста, подтверждать свой ответ примерами из текста;

— составлять план текста (вопросный, номинативный, цитатный), пересказывать (устно) подробно, выборочно, сжато (кратко), от лица героя, с изменением лица рассказчика, от третьего лица;

— читать по ролям с соблюдением норм произношения, постановки ударения, инсценировать небольшие эпизоды из произведения;

— составлять устные и письменные высказывания на заданную тему по содержанию произведения (не менее 10 предложений), писать сочинения на заданную тему, используя разные типы речи (повествование, описание, рассуждение), корректировать собственный текст с учётом правильности, выразительности письменной речи;

— составлять краткий отзыв о прочитанном произведении по заданному алгоритму;

— сочинять по аналогии с прочитанным, составлять рассказ по иллюстрациям, от имени одного из героев, придумывать продолжение прочитанного произведения (не менее 10 предложений);

— использовать в соответствии с учебной задачей аппарат издания (обложку, оглавление, аннотацию, иллюстрации, предисловие, приложения, сноски, примечания);

— выбирать книги для самостоятельного чтения с учётом рекомендательного списка, используя картотеки, рассказывать о прочитанной книге;

— использовать справочную литературу, включая ресурсы сети Интернет (в условиях контролируемого входа), для получения дополнительной информации в соответствии с учебной задачей.

ИНОСТРАННЫЙ (АНГЛИЙСКИЙ) ЯЗЫК

Примерная рабочая программа по английскому языку на уровне начального общего образования составлена на основе Требований к результатам освоения основной образовательной программы начального общего образования, представленных в Федеральном государственном образовательном стандарте начального общего образования, а также Примерной программы воспитания с учётом концепции или историко-культурного стандарта при наличии.

ПОЯСНИТЕЛЬНАЯ ЗАПИСКА

Рабочая программа по иностранному языку на уровне начального общего образования составлена на основе Федерально-го государственного образовательного стандарта начального общего образования, Примерной основной образовательной программы начального общего образования и Универсального кодификатора распределённых по классам проверяемых требований к результатам освоения основной образовательной программы начального общего образования и элементов содержания по английскому языку (одобрено решением ФУМО).

Рабочая программа раскрывает цели образования, развития и воспитания обучающихся средствами учебного предмета «Иностранный язык» на начальном уровне обязательного общего образования, определяет обязательную (инвариантную) часть содержания учебного курса по изучаемому иностранному языку, за пределами которой остаётся возможность выбора учителем вариативной составляющей содержания образования по предмету.

Общая характеристика учебного предмета «Иностранный (английский) язык»

В начальной школе закладывается база для всего последующего иноязычного образования школьников, формируются основы функциональной грамотности, что придаёт особую ответственность данному этапу общего образования. Изучение иностранного языка в общеобразовательных организациях России начинается со 2 класса. Учащиеся данного возраста характеризуются большой восприимчивостью к овладению языками, что позволяет им овладевать основами общения на новом для них языке с меньшими затратами времени и усилий по сравнению с учащимися других возрастных групп.

Построение программы имеет нелинейный характер и основано на концентрическом принципе. В каждом классе даются новые элементы содержания и новые требования. В процессе обучения освоенные на определённом этапе грамматические формы и конструкции повторяются и закрепляются на новом лексическом материале и расширяющемся тематическом содержании речи.

Цели изучения учебного предмета «Иностранный (английский) язык»

Цели обучения иностранному языку в начальной школе можно условно разделить на образовательные, развивающие, воспитывающие.

Образовательные цели учебного предмета «Иностранный (английский) язык» в начальной школе включают:

- формирование элементарной иноязычной коммуникативной компетенции, т. е. способности и готовности общаться с носителями изучаемого иностранного языка в устной (говорение и аудирование) и письменной (чтение и письмо) форме с учётом возрастных возможностей и потребностей младшего школьника;
- расширение лингвистического кругозора обучающихся за счёт овладения новыми языковыми средствами (фонетическими, орфографическими, лексическими, грамматическими) в соответствии с отобранными темами общения;
- освоение знаний о языковых явлениях изучаемого иностранного языка, о разных способах выражения мысли на родном и иностранном языках;
- использование для решения учебных задач интеллектуальных операций (сравнение, анализ, обобщение и др.);
- формирование умений работать с информацией, представленной в текстах разного типа (описание, повествование, рассуждение), пользоваться при необходимости словарями по иностранному языку.

Развивающие цели учебного предмета «Иностранный (английский) язык» в начальной школе включают:

- осознание младшими школьниками роли языков как средства межличностного и межкультурного взаимодействия в условиях поликультурного, многоязычного мира и инструмента познания мира и культуры других народов;
- становление коммуникативной культуры обучающихся и их общего речевого развития;

- развитие компенсаторной способности адаптироваться к ситуациям общения при получении и передаче информации в условиях дефицита языковых средств;
- формирование регулятивных действий: планирование последовательных «шагов» для решения учебной задачи; контроль процесса и результата своей деятельности; установление причины возникшей трудности и/или ошибки, корректировка деятельности;
- становление способности к оценке своих достижений в изучении иностранного языка, мотивация совершенствовать свои коммуникативные умения на иностранном языке.

Влияние параллельного изучения родного языка и языка других стран и народов позволяет заложить основу для формирования гражданской идентичности, чувства патриотизма и гордости за свой народ, свой край, свою страну, помочь лучше осознать свою этническую и национальную принадлежность и проявлять интерес к языкам и культурам других народов, осознать наличие и значение общечеловеческих и базовых национальных ценностей. Вклад предмета «Иностранный (английский) язык» в реализацию воспитательных целей обеспечивает:

- понимание необходимости овладения иностранным языком как средством общения в условиях взаимодействия разных стран и народов;
- формирование предпосылок социокультурной/межкультурной компетенции, позволяющей приобщаться к культуре, традициям, реалиям стран/страны изучаемого языка, готовности представлять свою страну, её культуру в условиях межкультурного общения, соблюдая речевой этикет и адекватно используя имеющиеся речевые и неречевые средства общения;
- воспитание уважительного отношения к иной культуре посредством знакомств с детским пластом культуры стран изучаемого языка и более глубокого осознания особенностей культуры своего народа;
- воспитание эмоционального и познавательного интереса к художественной культуре других народов;
- формирование положительной мотивации и устойчивого учебно-познавательного интереса к предмету «Иностранный язык».

Место учебного предмета

«Иностранный (английский) язык» в учебном плане

Учебный предмет «Иностранный (английский) язык» входит в число обязательных предметов, изучаемых на всех уровнях

общего среднего образования: со 2 по 11 класс. На этапе начального общего образования на изучение иностранного языка выделяется 204 часа: 2 класс — 68 часов, 3 класс — 68 часов, 4 класс — 68 часов.

СОДЕРЖАНИЕ УЧЕБНОГО ПРЕДМЕТА «ИНОСТРАННЫЙ (АНГЛИЙСКИЙ) ЯЗЫК»

2 КЛАСС

Тематическое содержание речи

Мир моего «я». Приветствие. Знакомство. Моя семья. Мой день рождения. Моя любимая еда.

Мир моих увлечений. Любимый цвет, игрушка. Любимые занятия. Мой питомец. Выходной день.

Мир вокруг меня. Моя школа. Мои друзья. Моя малая родина (город, село).

Родная страна и страны изучаемого языка. Названия родной страны и страны/стран изучаемого языка; их столиц. Произведения детского фольклора. Литературные персонажи детских книг. Праздники родной страны и страны/стран изучаемого языка (Новый год, Рождество).

Коммуникативные умения

Говорение

Коммуникативные умения *диалогической речи*:

Ведение с опорой на речевые ситуации, ключевые слова и/или иллюстрации с соблюдением норм речевого этикета, принятых в стране/странах изучаемого языка:

диалога этикетного характера: приветствие, начало и завершение разговора, знакомство с собеседником; поздравление с праздником; выражение благодарности за поздравление; извинение;

диалога-расспроса: запрашивание интересующей информации; сообщение фактической информации, ответы на вопросы собеседника.

Коммуникативные умения *монологической речи*.

Создание с опорой на ключевые слова, вопросы и/или иллюстрации устных монологических высказываний: описание предмета, реального человека или литературного персонажа; рассказ о себе, члене семьи, друге и т. д.

Аудирование

Понимание на слух речи учителя и одноклассников и вербальная/невербальная реакция на услышанное (при непосредственном общении).

Восприятие и понимание на слух учебных текстов, построенных на изученном языковом материале, в соответствии с поставленной коммуникативной задачей: с пониманием основного содержания, с пониманием запрашиваемой информации (при опосредованном общении).

Аудирование с пониманием основного содержания текста предполагает определение основной темы и главных фактов/событий в воспринимаемом на слух тексте с опорой на иллюстрации и с использованием языковой догадки.

Аудирование с пониманием запрашиваемой информации предполагает выделение из воспринимаемого на слух текста и понимание информации фактического характера (например, имя, возраст, любимое занятие, цвет и т. д.) с опорой на иллюстрации и с использованием языковой догадки.

Тексты для аудирования: диалог, высказывания собеседников в ситуациях повседневного общения, рассказ, сказка.

Смысловое чтение

Чтение вслух учебных текстов, построенных на изученном языковом материале, с соблюдением правил чтения и соответствующей интонацией; понимание прочитанного.

Тексты для чтения вслух: диалог, рассказ, сказка.

Чтение про себя учебных текстов, построенных на изученном языковом материале, с различной глубиной проникновения в их содержание в зависимости от поставленной коммуникативной задачи: с пониманием основного содержания, с пониманием запрашиваемой информации.

Чтение с пониманием основного содержания текста предполагает определение основной темы и главных фактов/событий в прочитанном тексте с опорой на иллюстрации и с использованием языковой догадки.

Чтение с пониманием запрашиваемой информации предполагает нахождение в прочитанном тексте и понимание запрашиваемой информации фактического характера с опорой на иллюстрации и с использованием языковой догадки.

Тексты для чтения про себя: диалог, рассказ, сказка, электронное сообщение личного характера.

Письмо

Овладение техникой письма (полупечатное написание букв, буквосочетаний, слов).

Воспроизведение речевых образцов, списывание текста; выписывание из текста слов, словосочетаний, предложений; вставка пропущенных букв в слово или слов в предложение, дописывание предложений в соответствии с решаемой учебной задачей.

Заполнение простых формуляров с указанием личной информации (имя, фамилия, возраст, страна проживания) в соответствии с нормами, принятыми в стране/странах изучаемого языка.

Написание с опорой на образец коротких поздравлений с праздниками (с днём рождения, Новым годом).

Языковые знания и навыки

Фонетическая сторона речи

Буквы английского алфавита. Корректное название букв английского алфавита.

Нормы произношения: долготы и краткости гласных, отсутствие оглушения звонких согласных в конце слога или слова, отсутствие смягчения согласных перед гласными. Связующее "r" (there is/there).

Различение на слух и адекватное, без ошибок, ведущих к сбою в коммуникации, произнесение слов с соблюдением правильного ударения и *фраз/предложений* (повествовательного, побудительного и вопросительного: общий и специальный вопросы) с соблюдением их ритмико-интонационных особенностей.

Правила чтения гласных в открытом и закрытом слоге в односложных словах; согласных; основных звукобуквенных сочетаний. Вычленение из слова некоторых звукобуквенных сочетаний при анализе изученных слов.

Чтение новых слов согласно основным правилам чтения английского языка.

Знаки английской транскрипции; отличие их от букв английского алфавита. Фонетически корректное озвучивание знаков транскрипции.

Графика, орфография и пунктуация

Графически корректное (полупечатное) написание букв английского алфавита в буквосочетаниях и словах. Правильное написание изученных слов.

Правильная расстановка знаков препинания: точки, вопросительного и восклицательного знаков в конце предложения; правильное использование апострофа в изученных сокращённых формах глагола-связки, вспомогательного и модального глаголов (например, I'm, isn't; don't, doesn't; can't), существительных в притяжательном падеже (Ann's).

Лексическая сторона речи

Распознавание и употребление в устной и письменной речи не менее 200 лексических единиц (слов, словосочетаний, речевых клише), обслуживающих ситуации общения в рамках тематического содержания речи для 2 класса.

Распознавание в устной и письменной речи интернациональных слов (doctor, film) с помощью языковой догадки.

Грамматическая сторона речи

Распознавание в письменном и звучащем тексте и употребление в устной и письменной речи: изученных морфологических форм и синтаксических конструкций английского языка.

Коммуникативные типы предложений: повествовательные (утвердительные, отрицательные), вопросительные (общий, специальный вопрос), побудительные (в утвердительной форме).

Нераспространённые и распространённые простые предложения.

Предложения с начальным It (It's a red ball.).

Предложения с начальным There + to be в Present Simple Tense (There is a cat in the room. Is there a cat in the room? — Yes, there is./No, there isn't. There are four pens on the table. Are there four pens on the table? — Yes, there are./No, there aren't. How many pens are there on the table? — There are four pens.).

Предложения с простым глагольным сказуемым (They live in the country.), составным именным сказуемым (The box is small.) и составным глагольным сказуемым (I like to play with my cat. She can play the piano.).

Предложения с глаголом-связкой to be в Present Simple Tense (My father is a doctor. Is it a red ball? — Yes, it is./No, it isn't.)

Предложения с краткими глагольными формами (She can't swim. I don't like porridge.).

Побудительные предложения в утвердительной форме (Come in, please.).

Глаголы в Present Simple Tense в повествовательных (утвердительных и отрицательных) и вопросительных (общий и специальный вопросы) предложениях.

Глагольная конструкция have got (I've got a cat. He's/She's got a cat. Have you got a cat? — Yes, I have./No, I haven't. What have you got?).

Модальный глагол can: для выражения умения (I can play tennis.) и отсутствия умения (I can't play chess.); для получения разрешения (Can I go out?).

Определённый, неопределённый и нулевой артикли с именами существительными (наиболее распространённые случаи).

Существительные во множественном числе, образованные по правилу и исключения (a book — books; a man — men).

Личные местоимения (I, you, he/she/it, we, they). Притяжательные местоимения (my, your, his/her/its, our, their). Указательные местоимения (this — these).

Количественные числительные (1–12).

Вопросительные слова (who, what, how, where, how many).

Предлоги места (in, on, near, under). Союзы and и but (с однородными членами).

Социокультурные знания и умения

Знание и использование некоторых социокультурных элементов речевого поведенческого этикета, принятого в стране/странах изучаемого языка в некоторых ситуациях общения: приветствие, прощание, знакомство, выражение благодарности, извинение, поздравление (с днём рождения, Новым годом, Рождеством).

Знание небольших произведений детского фольклора страны/стран изучаемого языка (рифмовки, стихи, песенки); персонажей детских книг.

Знание названий родной страны и страны/стран изучаемого языка и их столиц.

Компенсаторные умения

Использование при чтении и аудировании языковой догадки (умения понять значение незнакомого слова или новое значение знакомого слова по контексту).

Использование в качестве опоры при порождении собственных высказываний ключевых слов, вопросов; иллюстраций.

3 КЛАСС

Тематическое содержание речи

Мир моего «я». Моя семья. Мой день рождения. Моя любимая еда. Мой день (распорядок дня).

Мир моих увлечений. Любимая игрушка, игра. Мой питомец. Любимые занятия. Любимая сказка. Выходной день. Каникулы.

Мир вокруг меня. Моя комната (квартира, дом). Моя школа. Мои друзья. Моя малая родина (город, село). Дикие и домашние животные. Погода. Времена года (месяцы).

Родная страна и страны изучаемого языка. Россия и страна/страны изучаемого языка. Их столицы, достопримечательности и интересные факты. Произведения детского фольклора. Литературные персонажи детских книг. Праздники родной страны и страны/стран изучаемого языка.

Коммуникативные умения

Говорение

Коммуникативные умения *диалогической речи*:

Ведение с опорой на речевые ситуации, ключевые слова и/или иллюстрации с соблюдением норм речевого этикета, принятых в стране/странах изучаемого языка:

диалога этикетного характера: приветствие, начало и завершение разговора, знакомство с собеседником; поздравление с праздником; выражение благодарности за поздравление; извинение;

диалога — побуждения к действию: приглашение собеседника к совместной деятельности, вежливое согласие/не согласие на предложение собеседника;

диалога-расспроса: запрашивание интересующей информации; сообщение фактической информации, ответы на вопросы собеседника.

Коммуникативные умения *монологической речи*:

Создание с опорой на ключевые слова, вопросы и/или иллюстрации устных монологических высказываний: описание предмета, реального человека или литературного персонажа; рассказ о себе, члене семьи, друге и т. д.

Пересказ с опорой на ключевые слова, вопросы и/или иллюстрации основного содержания прочитанного текста.

Аудирование

Понимание на слух речи учителя и одноклассников и вербальная/невербальная реакция на услышанное (при непосредственном общении).

Восприятие и понимание на слух учебных текстов, построенных на изученном языковом материале, в соответствии с поставленной коммуникативной задачей: с пониманием основного содержания, с пониманием запрашиваемой информации (при опосредованном общении).

Аудирование с пониманием основного содержания текста предполагает определение основной темы и главных фактов/событий в воспринимаемом на слух тексте с опорой на иллюстрации и с использованием языковой, в том числе контекстуальной, догадки.

Аудирование с пониманием запрашиваемой информации предполагает выделение из воспринимаемого на слух тексте и понимание информации фактического характера с опорой на иллюстрации и с использованием языковой, в том числе контекстуальной, догадки.

Тексты для аудирования: диалог, высказывания собеседников в ситуациях повседневного общения, рассказ, сказка.

Смысловое чтение

Чтение вслух учебных текстов, построенных на изученном языковом материале, с соблюдением правил чтения и соответствующей интонацией; понимание прочитанного.

Тексты для чтения вслух: диалог, рассказ, сказка.

Чтение про себя учебных текстов, построенных на изученном языковом материале, с различной глубиной проникновения в их содержание в зависимости от поставленной коммуникативной задачи: с пониманием основного содержания, с пониманием запрашиваемой информации.

Чтение с пониманием основного содержания текста предполагает определение основной темы и главных фактов/событий в прочитанном тексте с опорой и без опоры на иллюстрации и с использованием с использованием языковой, в том числе контекстуальной, догадки.

Чтение с пониманием запрашиваемой информации предполагает нахождение в прочитанном тексте и понимание запрашиваемой информации фактического характера с опорой и без опоры на иллюстрации, а также с использованием языковой, в том числе контекстуальной, догадки.

Тексты для чтения: диалог, рассказ, сказка, электронное сообщение личного характера.

Письмо

Списывание текста; выписывание из текста слов, словосочетаний, предложений; вставка пропущенного слова в предложение в соответствии с решаемой коммуникативной/учебной задачей.

Создание подписей к картинкам, фотографиям с пояснением, что на них изображено.

Заполнение анкет и формуляров с указанием личной информации (имя, фамилия, возраст, страна проживания, любимые занятия) в соответствии с нормами, принятыми в стране/странах изучаемого языка.

Написание с опорой на образец поздравлений с праздниками (с днём рождения, Новым годом, Рождеством) с выражением пожеланий.

Языковые знания и навыки

Фонетическая сторона речи

Буквы английского алфавита. Фонетически корректное озвучивание букв английского алфавита.

Нормы произношения: долгота и краткость гласных, правильное отсутствие оглушения звонких согласных в конце слова или слова, отсутствие смягчения согласных перед гласными. Связующее "r" (there is/there are).

Ритмикоинтонационные особенности повествовательного, побудительного и вопросительного (общий и специальный вопрос) предложений.

Различение на слух и адекватное, без ошибок произнесение слов с соблюдением правильного ударения и фраз/предложений с соблюдением их ритмико-интонационных особенностей.

Чтение гласных в открытом и закрытом слоге в односложных словах, чтения гласных в третьем типе слога (гласная + r); согласных, основных звукобуквенных сочетаний, в частности сложных сочетаний букв (например, tion, ight) в односложных, двусложных и многосложных словах.

Вычленение некоторых звукобуквенных сочетаний при анализе изученных слов.

Чтение новых слов согласно основным правилам чтения с использованием полной или частичной транскрипции.

Знаки английской транскрипции; отличие их от букв английского алфавита. Фонетически корректное озвучивание знаков транскрипции.

Графика, орфография и пунктуация

Правильное написание изученных слов.

Правильная расстановка знаков препинания: точки, вопросительного и восклицательного знаков в конце предложения; правильное использование знака апострофа в сокращённых формах глагола-связки, вспомогательного и модального глаголов, существительных в притяжательном падеже.

Лексическая сторона речи

Распознавание в письменном и звучащем тексте и употребление в устной и письменной речи не менее 350 лексических единиц (слов, словосочетаний, речевых клише), обслуживающих ситуации общения в рамках тематического содержания речи для 3 класса, включая 200 лексических единиц, усвоенных на первом году обучения.

Распознавание и употребление в устной и письменной речи слов, образованных с использованием основных способов слово-

образования: аффиксации (образование числительных с помощью суффиксов -teen, -ty, -th) и словосложения (sportsman).

Распознавание в устной и письменной речи интернациональных слов (doctor, film) с помощью языковой догадки.

Грамматическая сторона речи

Распознавание в письменном и звучащем тексте и употребление в устной и письменной речи родственных слов с использованием основных способов словообразования: аффиксации (суффиксы числительных -teen, -ty, -th) и словосложения (football, snowman)

Предложения с начальным There + to be в Past Simple Tense (There was an old house near the river.).

Побудительные предложения в отрицательной (Don't talk, please.) форме.

Правильные и неправильные глаголы в Past Simple Tense в повествовательных (утвердительных и отрицательных) и вопросительных (общий и специальный вопросы) предложениях.

Конструкция I'd like to ... (I'd like to read this book.).

Конструкции с глаголами на -ing: to like/enjoy doing smth (I like riding my bike.).

Существительные в притяжательном падеже (Possessive Case; Ann's dress, children's toys, boys' books).

Слова, выражающие количество с исчисляемыми и неисчисляемыми существительными (much/many/a lot of).

Личные местоимения в объектном (me, you, him/her/it, us, them) падеже. Указательные местоимения (this — these; that — those). Неопределённые местоимения (some/any) в повествовательных и вопросительных предложениях (Have you got any friends? — Yes, I've got some.).

Наречия частотности (usually, often).

Количественные числительные (13—100). Порядковые числительные (1—30).

Вопросительные слова (when, whose, why).

Предлоги места (next to, in front of, behind), направления (to), времени (at, in, on) в выражениях at 5 o'clock, in the morning, on Monday).

Социокультурные знания и умения

Знание и использование некоторых социокультурных элементов речевого поведенческого этикета, принятого в стране/странах изучаемого языка, в некоторых ситуациях общения:

приветствие, прощание, знакомство, выражение благодарности, извинение, поздравление с днём рождения, Новым годом, Рождеством.

Знание произведений детского фольклора (рифмовок, стихов, песенок), персонажей детских книг.

Краткое представление своей страны и страны/стран изучаемого языка (названия родной страны и страны/стран изучаемого языка и их столиц, название родного города/села; цвета национальных флагов).

Компенсаторные умения

Использование при чтении и аудировании языковой, в том числе контекстуальной, догадки.

Использование в качестве опоры при порождении собственных высказываний ключевых слов, вопросов; иллюстраций.

Игнорирование информации, не являющейся необходимой для понимания основного содержания прочитанного/прослушанного текста или для нахождения в тексте запрашиваемой информации.

4 КЛАСС

Тематическое содержание речи

Мир моего «я». Моя семья. Мой день рождения, подарки. Моя любимая еда. Мой день (распорядок дня, домашние обязанности).

Мир моих увлечений. Любимая игрушка, игра. Мой питомец. Любимые занятия. Занятия спортом. Любимая сказка/история/рассказ. Выходной день. Каникулы.

Мир вокруг меня. Моя комната (квартира, дом), предметы мебели и интерьера. Моя школа, любимые учебные предметы. Мои друзья, их внешность и черты характера. Моя малая родина (город, село). Путешествия. Дикие и домашние животные. Погода. Времена года (месяцы). Покупки.

Родная страна и страны изучаемого языка. Россия и страна/страны изучаемого языка. Их столицы, основные достопримечательности и интересные факты. Произведения детского фольклора. Литературные персонажи детских книг. Праздники родной страны и страны/стран изучаемого языка.

Коммуникативные умения

Говорение

Коммуникативные умения *диалогической речи*:

Ведение с опорой на речевые ситуации, ключевые слова и/или иллюстрации с соблюдением норм речевого этикета, принятых в стране/странах изучаемого языка:

диалога этикетного характера: приветствие, ответ на приветствие; завершение разговора (в том числе по телефону), прощание; знакомство с собеседником; поздравление с праздником, выражение благодарности за поздравление; выражение извинения;

диалога — побуждения к действию: обращение к собеседнику с просьбой, вежливое согласие выполнить просьбу; приглашение собеседника к совместной деятельности, вежливое согласие/несогласие на предложение собеседника;

диалога-расспроса: запрашивание интересующей информации; сообщение фактической информации, ответы на вопросы собеседника.

Коммуникативные умения *монологической речи*.

Создание с опорой на ключевые слова, вопросы и/или иллюстрации устных монологических высказываний: описание предмета, внешности и одежды, черт характера реального человека или литературного персонажа; рассказ/сообщение (повествование) с опорой на ключевые слова, вопросы и/или иллюстрации.

Создание устных монологических высказываний в рамках тематического содержания речи по образцу (с выражением своего отношения к предмету речи).

Пересказ основного содержания прочитанного текста с опорой на ключевые слова, вопросы, план и/или иллюстрации.

Краткое устное изложение результатов выполненного несложного проектного задания.

Аудирование

Коммуникативные умения *аудирования*.

Понимание на слух речи учителя и одноклассников и вербальная/невербальная реакция на услышанное (при непосредственном общении).

Восприятие и понимание на слух учебных и адаптированных аутентичных текстов, построенных на изученном языковом материале, в соответствии с поставленной коммуникативной задачей: с пониманием основного содержания, с пониманием запрашиваемой информации (при опосредованном общении).

Аудирование с пониманием основного содержания текста предполагает умение определять основную тему и главные факты/события в воспринимаемом на слух тексте с опорой и без опоры на иллюстрации и с использованием языковой, в том числе контекстуальной, догадки.

Аудирование с пониманием запрашиваемой информации предполагает умение выделять запрашиваемую информацию фактического характера с опорой и без опоры на иллюстрации, а также с использованием языковой, в том числе контекстуальной, догадки.

Тексты для аудирования: диалог, высказывания собеседников в ситуациях повседневного общения, рассказ, сказка, сообщение информационного характера.

Смысловое чтение

Чтение вслух учебных текстов с соблюдением правил чтения и соответствующей интонацией, понимание прочитанного.

Тексты для чтения вслух: диалог, рассказ, сказка.

Чтение про себя учебных текстов, построенных на изученном языковом материале, с различной глубиной проникновения в их содержание в зависимости от поставленной коммуникативной задачи: с пониманием основного содержания, с пониманием запрашиваемой информации.

Чтение с пониманием основного содержания текста предполагает определение основной темы и главных фактов/событий в прочитанном тексте с опорой и без опоры на иллюстрации, с использованием языковой, в том числе контекстуальной, догадки.

Чтение с пониманием запрашиваемой информации предполагает нахождение в прочитанном тексте и понимание запрашиваемой информации фактического характера с опорой и без опоры на иллюстрации, с использованием языковой, в том числе контекстуальной, догадки.

Смысловое чтение про себя учебных и адаптированных аутентичных текстов, содержащих отдельные незнакомые слова, понимание основного содержания (тема, главная мысль, главные факты/события) текста с опорой и без опоры на иллюстрации и с использованием языковой догадки, в том числе контекстуальной.

Прогнозирование содержания текста на основе заголовка

Чтение несплошных текстов (таблиц, диаграмм) и понимание представленной в них информации.

Тексты для чтения: диалог, рассказ, сказка, электронное сообщение личного характера, текст научно-популярного характера, стихотворение.

Письмо

Выписывание из текста слов, словосочетаний, предложений; вставка пропущенных букв в слово или слов в предложение в соответствии с решаемой коммуникативной/учебной задачей.

Заполнение простых анкет и формуляров с указанием личной информации (имя, фамилия, возраст, место жительства (страна проживания, город), любимые занятия) в соответствии с нормами, принятыми в стране/странах изучаемого языка.

Написание с опорой на образец поздравления с праздниками (с днём рождения, Новым годом, Рождеством) с выражением пожеланий.

Написание электронного сообщения личного характера с опорой на образец.

Языковые знания и навыки

Фонетическая сторона речи

Нормы произношения: долгота и краткость гласных, отсутствие оглушения звонких согласных в конце слога или слова, отсутствие смягчения согласных перед гласными. Связующее "r" (there is/there are).

Ритмико-интонационные особенности повествовательного, побудительного и вопросительного (общий и специальный вопрос) предложений.

Различение на слух и адекватное, без ошибок, ведущих к сбою в коммуникации, произнесение слов с соблюдением правильного ударения и фраз с соблюдением их ритмико-интонационных особенностей, в том числе соблюдение правила отсутствия ударения на служебных словах; интонации перечисления.

Правила чтения: гласных в открытом и закрытом слоге в односложных словах, гласных в третьем типе слога (гласная + r); согласных; основных звукобуквенных сочетаний, в частности сложных сочетаний букв (например, tion, ight) в односложных, двусложных и многосложных словах.

Вычленение некоторых звукобуквенных сочетаний при анализе изученных слов.

Чтение новых слов согласно основным правилам чтения с использованием полной или частичной транскрипции, по аналогии.

Знаки английской транскрипции; отличие их от букв английского алфавита. Фонетически корректное озвучивание знаков транскрипции.

Графика, орфография и пунктуация

Правильное написание изученных слов. Правильная расстановка знаков препинания: точки, вопросительного и восклицательного знака в конце предложения; запятой при обращении и перечислении; правильное использование знака апострофа в сокращённых формах глагола-связки, вспомогательного и модального глаголов, существительных в притяжательном падеже (Possessive Case).

Лексическая сторона речи

Распознавание в письменном и звучащем тексте и употребление в устной и письменной речи не менее 500 лексических единиц (слов, словосочетаний, речевых клише), обслуживающих ситуации общения в рамках тематического содержания речи для 4 класса, включая 350 лексических единиц, усвоенных в предыдущие два года обучения.

Распознавание и образование в устной и письменной речи родственных слов с использованием основных способов словообразования: аффиксации (образование существительных с помощью суффиксов -er/-or, -ist (worker, actor, artist) и конверсии (to play — a play).

Использование языковой догадки для распознавания интернациональных слов (pil ot, f il m).

Грамматическая сторона речи

Распознавание в письменном и звучащем тексте и употребление в устной и письменной речи изученных морфологических форм и синтаксических конструкций английского языка.

Глаголы в Present/Past Simple Tense, Present Continuous Tense в повествовательных (утвердительных и отрицательных) и вопросительных (общий и специальный вопросы) предложениях.

Модальные глаголы must и have to.

Конструкция to be going to и Future Simple Tense для выражения будущего действия (I am going to have my birthday party on Saturday. Wait, I'll help you.).

Отрицательное местоимение no.

Степени сравнения прилагательных (формы, образованные по правилу и исключения: good — better — (the) best, bad — worse — (the) worst.

Наречия времени.

Обозначение даты и года. Обозначение времени (5 o'clock; 3 am, 2 pm).

Социокультурные знания и умения

Знание и использование некоторых социокультурных элементов речевого поведенческого этикета, принятого в стране/странах изучаемого языка, в некоторых ситуациях общения: приветствие, прощание, знакомство, выражение благодарности, извинение, поздравление с днём рождения, Новым годом, Рождеством, разговор по телефону).

Знание произведений детского фольклора (рифмовок, стихов, песенок), персонажей детских книг.

Краткое представление своей страны и страны/стран изучаемого языка на (названия стран и их столиц, название родного города/села; цвета национальных флагов; основные достопримечательности).

Компенсаторные умения

Использование при чтении и аудировании языковой догадки (умения понять значение незнакомого слова или новое значение знакомого слова из контекста).

Использование в качестве опоры при порождении собственных высказываний ключевых слов, вопросов; картинок, фотографий.

Прогнозирование содержания текста для чтения на основе заголовка.

Игнорирование информации, не являющейся необходимой для понимания основного содержания прочитанного/прослушанного текста или для нахождения в тексте запрашиваемой информации.

ПЛАНИРУЕМЫЕ РЕЗУЛЬТАТЫ ОСВОЕНИЯ УЧЕБНОГО ПРЕДМЕТА

«ИНОСТРАННЫЙ (АНГЛИЙСКИЙ) ЯЗЫК»

НА УРОВНЕ НАЧАЛЬНОГО ОБЩЕГО ОБРАЗОВАНИЯ

В результате изучения иностранного языка в начальной школе у обучающегося будут сформированы личностные, метапредметные и предметные результаты, обеспечивающие выполнение ФГОС НОО и его успешное дальнейшее образование.

Личностные результаты

Личностные результаты освоения программы начального общего образования достигаются в единстве учебной и воспита-

тельной деятельности Организации в соответствии с традиционными российскими социокультурными и духовно-нравственными ценностями, принятыми в обществе правилами и нормами поведения и способствуют процессам самопознания, самовоспитания и саморазвития, формирования внутренней позиции личности.

Личностные результаты освоения программы начального общего образования должны отражать готовность обучающихся руководствоваться ценностями и приобретение первоначально-го опыта деятельности на их основе, в том числе в части:

Гражданско- патриотического воспитания:

- становление ценностного отношения к своей Родине — России;
- осознание своей этнокультурной и российской гражданской идентичности;
- сопричастность к прошлому, настоящему и будущему своей страны и родного края;
- уважение к своему и другим народам;
- первоначальные представления о человеке как члене общества, о правах и ответственности, уважении и достоинстве человека, о нравственно-этических нормах поведения и правилах межличностных отношений.

Духовно- нравственного воспитания:

- признание индивидуальности каждого человека;
- проявление сопереживания, уважения и доброжелательности;
- неприятие любых форм поведения, направленных на причинение физического и морального вреда другим людям.

Эстетического воспитания:

- уважительное отношение и интерес к художественной культуре, восприимчивость к разным видам искусства, традициям и творчеству своего и других народов;
- стремление к самовыражению в разных видах художественной деятельности.

Физического воспитания, формирования культуры здоровья и эмоционального благополучия:

- соблюдение правил здорового и безопасного (для себя и других людей) образа жизни в окружающей среде (в том числе информационной);
- бережное отношение к физическому и психическому здоровью.

Трудового воспитания:

- осознание ценности труда в жизни человека и общества, ответственное потребление и бережное отношение к результа-

там труда, навыки участия в различных видах трудовой деятельности, интерес к различным профессиям

Экологического воспитания:

- бережное отношение к природе;
- неприятие действий, приносящих ей вред.

Ценности научного познания:

- первоначальные представления о научной картине мира;
- познавательные интересы, активность, инициативность, любознательность и самостоятельность в познании.

Метапредметные результаты

Метапредметные результаты освоения программы начального общего образования должны отражать:

Овладение универсальными учебными познавательными действиями:

1) базовые логические действия:

- сравнивать объекты, устанавливать основания для сравнения, устанавливать аналогии;
- объединять части объекта (объекты) по определённому признаку;
- определять существенный признак для классификации, классифицировать предложенные объекты;
- находить закономерности и противоречия в рассматриваемых фактах, данных и наблюдениях на основе предложенного педагогическим работником алгоритма;
- выявлять недостаток информации для решения учебной (практической) задачи на основе предложенного алгоритма;
- устанавливать причинно-следственные связи в ситуациях, поддающихся непосредственному наблюдению или знакомых по опыту, делать выводы;

2) базовые исследовательские действия:

- определять разрыв между реальным и желательным состоянием объекта (ситуации) на основе предложенных педагогическим работником вопросов;
- с помощью педагогического работника формулировать цель, планировать изменения объекта, ситуации;
- сравнивать несколько вариантов решения задачи, выбирать наиболее подходящий (на основе предложенных критериев);
- проводить по предложенному плану опыт, несложное исследование по установлению особенностей объекта изучения и связей между объектами (часть целое, причина следствие);

- формулировать выводы и подкреплять их доказательствами на основе результатов проведенного наблюдения (опыта, измерения, классификации, сравнения, исследования);
- прогнозировать возможное развитие процессов, событий и их последствия в аналогичных или сходных ситуациях;

3) *работа с информацией:*

- выбирать источник получения информации;
- согласно заданному алгоритму находить в предложенном источнике информацию, представленную в явном виде;
- распознавать достоверную и недостоверную информацию самостоятельно или на основании предложенного педагогическим работником способа её проверки;
- соблюдать с помощью взрослых (педагогических работников, родителей (законных представителей) несовершеннолетних обучающихся) правила информационной безопасности при поиске информации в сети Интернет;
- анализировать и создавать текстовую, видео, графическую, звуковую, информацию в соответствии с учебной задачей;
- самостоятельно создавать схемы, таблицы для представления информации.

Овладение универсальными учебными коммуникативными действиями:

1) *общение:*

- воспринимать и формулировать суждения, выражать эмоции в соответствии с целями и условиями общения в знакомой среде;
- проявлять уважительное отношение к собеседнику, соблюдать правила ведения диалога и дискуссии;
- признавать возможность существования разных точек зрения;
- корректно и аргументированно высказывать своё мнение;
- строить речевое высказывание в соответствии с поставленной задачей;
- создавать устные и письменные тексты (описание, рассуждение, повествование);
- готовить небольшие публичные выступления;
- подбирать иллюстративный материал (рисунки, фото, плакаты) к тексту выступления;

2) *совместная деятельность:*

- формулировать краткосрочные и долгосрочные цели (индивидуальные с учётом участия в коллективных задачах) в стандартной (типовой) ситуации на основе предложенного

формата планирования, распределения промежуточных шагов и сроков;

- принимать цель совместной деятельности, коллективно строить действия по её достижению: распределять роли, договариваться, обсуждать процесс и результат совместной работы;
- проявлять готовность руководить, выполнять поручения, подчиняться;
- ответственно выполнять свою часть работы;
- оценивать свой вклад в общий результат;
- выполнять совместные проектные задания с опорой на предложенные образцы.

Овладение универсальными учебными регулятивными действиями:

1) *самоорганизация*:

- планировать действия по решению учебной задачи для получения результата;
- выстраивать последовательность выбранных действий;

2) *самоконтроль*:

- устанавливать причины успеха/неудач учебной деятельности;
- корректировать свои учебные действия для преодоления ошибок.

Предметные результаты

Предметные результаты по учебному предмету «Иностранный (английский) язык» предметной области «Иностранный язык» должны быть ориентированы на применение знаний, умений и навыков в типичных учебных ситуациях и реальных жизненных условиях, отражать сформированность иноязычной коммуникативной компетенции на элементарном уровне в совокупности её составляющих — речевой, языковой, социокультурной, компенсаторной, метапредметной (учебно-познавательной).

2 КЛАСС

Коммуникативные умения

Говорение

- вести разные виды диалогов (диалог этикетного характера, диалог-расспрос) в стандартных ситуациях неофициального общения, используя вербальные и/или зрительные опоры в рамках изучаемой тематики с соблюдением норм речевого

этикета, принятого в стране/странах изучаемого языка (не менее 3 реплик со стороны каждого собеседника);

— создавать устные связные монологические высказывания объёмом не менее 3 фраз в рамках изучаемой тематики с опорой на картинки, фотографии и/или ключевые слова, вопросы. **Аудирование**

— воспринимать на слух и понимать речь учителя и одноклассников;

— воспринимать на слух и понимать учебные тексты, построенные на изученном языковом материале, с разной глубиной проникновения в их содержание в зависимости от поставленной коммуникативной задачи: с пониманием основного содержания, с пониманием запрашиваемой информации фактического характера, используя зрительные опоры и языковую догадку (время звучания текста/текстов для аудирования — до 40 секунд).

Смысловое чтение

— читать вслух учебные тексты объёмом до 60 слов, построенные на изученном языковом материале, с соблюдением правил чтения и соответствующей интонации, демонстрируя понимание прочитанного;

— читать про себя и понимать учебные тексты, построенные на изученном языковом материале, с различной глубиной проникновения в их содержание в зависимости от поставленной коммуникативной задачи: с пониманием основного содержания, с пониманием запрашиваемой информации, используя зрительные опоры и языковую догадку (объём текста для чтения — до 80 слов).

Письмо

— заполнять простые формуляры, сообщая о себе основные сведения, в соответствии с нормами, принятыми в стране/странах изучаемого языка;

— писать с опорой на образец короткие поздравления с праздниками (с днём рождения, Новым годом).

Языковые знания и навыки

Фонетическая сторона речи

— знать буквы алфавита английского языка в правильной последовательности, фонетически корректно их озвучивать и графически корректно воспроизводить (полупечатное написание букв, буквосочетаний, слов);

- применять правила чтения гласных в открытом и закрытом слоге в односложных словах, вычленять некоторые звукобуквенные сочетания при анализе знакомых слов; озвучивать транскрипционные знаки, отличать их от букв;
- читать новые слова согласно основным правилам чтения;
- различать на слух и правильно произносить слова и фразы/предложения с соблюдением их ритмико-интонационных особенностей.

Графика, орфография и пунктуация

- правильно писать изученные слова;
- заполнять пропуски словами; дописывать предложения;
- правильно расставлять знаки препинания (точка, вопросительный и восклицательный знаки в конце предложения) и использовать знак апострофа в сокращённых формах глагола-связки, вспомогательного и модального глаголов.

Лексическая сторона речи

- распознавать и употреблять в устной и письменной речи не менее 200 лексических единиц (слов, словосочетаний, речевых клише), обслуживающих ситуации общения в рамках тематики, предусмотренной на первом году обучения;
- использовать языковую догадку в распознавании интернациональных слов.

Грамматическая сторона речи

- распознавать и употреблять в устной и письменной речи различные коммуникативные типы предложений: повествовательные (утвердительные, отрицательные), вопросительные (общий, специальный, вопросы), побудительные (в утвердительной форме);
- распознавать и употреблять нераспространённые и распространённые простые предложения;
- распознавать и употреблять в устной и письменной речи предложения с начальным It;
- распознавать и употреблять в устной и письменной речи предложения с начальным There + to be в Present Simple Tense;
- распознавать и употреблять в устной и письменной речи простые предложения с простым глагольным сказуемым (He speaks English.);
- распознавать и употреблять в устной и письменной речи предложения с составным глагольным сказуемым (I want to dance. She can skate well.);
- распознавать и употреблять в устной и письменной речи предложения с глаголом-связкой to be в Present Simple Tense в со-

ставе таких фраз, как *I'm Dima, I'm eight. I'm fine. I'm sorry. It's... Is it...? What's ...?*;

- распознавать и употреблять в устной и письменной речи предложения с краткими глагольными формами;
- распознавать и употреблять в устной и письменной речи повелительное наклонение: побудительные предложения в утвердительной форме (*Come in, please.*);
- распознавать и употреблять в устной и письменной речи настоящее простое время (*Present Simple Tense*) в повествовательных (утвердительных и отрицательных) и вопросительных (общий и специальный вопрос) предложениях;
- распознавать и употреблять в устной и письменной речи глагольную конструкцию *have got (I've got ... Have you got ...?)*;
- распознавать и употреблять в устной и письменной речи модальный глагол *can/can't* для выражения умения (*I can ride a bike.*) и отсутствия умения (*I can't ride a bike.*); *can* для получения разрешения (*Can I go out?*);
- распознавать и употреблять в устной и письменной речи неопределённый, определённый и нулевой артикль с существительными (наиболее распространённые случаи употребления);
- распознавать и употреблять в устной и письменной речи множественное число существительных, образованное по правилам и исключения: *a pen — pens; a man — men*;
- распознавать и употреблять в устной и письменной речи личные и притяжательные местоимения;
- распознавать и употреблять в устной и письменной речи указательные местоимения *this — these*;
- распознавать и употреблять в устной и письменной речи количественные числительные (1— 12);
- распознавать и употреблять в устной и письменной речи вопросительные слова *who, what, how, where, how many*;
- распознавать и употреблять в устной и письменной речи предлоги места *on, in, near, under*;
- распознавать и употреблять в устной и письменной речи союзы *and* и *but* (при однородных членах).

Социокультурные знания и умения

- владеть отдельными социокультурными элементами речевого поведенческого этикета, принятыми в англоязычной среде, в некоторых ситуациях общения: приветствие, прощание, знакомство, выражение благодарности, извинение, поздравление с днём рождения, Новым годом, Рождеством;

- знать названия родной страны и страны/стран изучаемого языка и их столиц.

3 КЛАСС

Коммуникативные умения

Говорение

- вести разные виды диалогов (диалог этикетного характера, диалог-побуждение, диалог-расспрос) в стандартных ситуациях неофициального общения, с вербальными и/или зрительными опорами в рамках изучаемой тематики с соблюдением норм речевого этикета, принятого в стране/странах изучаемого языка (не менее 4 реплик со стороны каждого собеседника);
- создавать устные связные монологические высказывания (описание; повествование/рассказ) в рамках изучаемой тематики объёмом не менее 4 фраз с вербальными и/или зрительными опорами;
- передавать основное содержание прочитанного текста с вербальными и/или зрительными опорами (объём монологического высказывания — не менее 4 фраз).

Аудирование

- воспринимать на слух и понимать речь учителя и одноклассников вербально/невербально реагировать на услышанное;
- воспринимать на слух и понимать учебные тексты, построенные на изученном языковом материале, с разной глубиной проникновения в их содержание в зависимости от поставленной коммуникативной задачи: с пониманием основного содержания, с пониманием запрашиваемой информации фактического характера, со зрительной опорой и с использованием языковой, в том числе контекстуальной, догадки (время звучания текста/текстов для аудирования — до 1 минуты).

Смысловое чтение

- читать вслух учебные тексты объёмом до 70 слов, построенные на изученном языковом материале, с соблюдением правил чтения и соответствующей интонацией, демонстрируя понимание прочитанного;
- читать про себя и понимать учебные тексты, содержащие отдельные незнакомые слова, с различной глубиной проникновения в их содержание в зависимости от поставленной коммуникативной задачи: с пониманием основного содержания,

с пониманием запрашиваемой информации, со зрительной опорой и без опоры, а также с использованием языковой, в том числе контекстуальной, догадки (объём текста/текстов для чтения — до 130 слов).

Письмо

- заполнять анкеты и формуляры с указанием личной информации: имя, фамилия, возраст, страна проживания, любимые занятия и т. д.;
- писать с опорой на образец поздравления с днем рождения, Новым годом, Рождеством с выражением пожеланий;
- создавать подписи к иллюстрациям с пояснением, что на них изображено.

Языковые знания и навыки

Фонетическая сторона речи

- применять правила чтения гласных в третьем типе слога (гласная + r);
- применять правила чтения сложных сочетаний букв (например, -tion, -ight) в односложных, двусложных и многосложных словах (international, night);
- читать новые слова согласно основным правилам чтения;
- различать на слух и правильно произносить слова и фразы/предложения с соблюдением их ритмико-интонационных особенностей.

Графика, орфография и пунктуация

- правильно писать изученные слова;
- правильно расставлять знаки препинания (точка, вопросительный и восклицательный знаки в конце предложения, апостроф).

Лексическая сторона речи

- распознавать и употреблять в устной и письменной речи не менее 350 лексических единиц (слов, словосочетаний, речевых клише), включая 200 лексических единиц, освоенных на первом году обучения;
- распознавать и образовывать родственные слова с использованием основных способов словообразования: аффиксации (суффиксы числительных -teen, -ty, -th) и словосложения (football, snowman).

Грамматическая сторона речи

- распознавать и употреблять в устной и письменной речи побудительные предложения в отрицательной форме (Don't talk, please.);

- распознавать и употреблять в устной и письменной речи предложения с начальным *There + to be* в *Past Simple Tense* (*There was a bridge across the river. There were mountains in the south.*);
- распознавать и употреблять в устной и письменной речи конструкции с глаголами на *-ing*: *to like/enjoy doing something*;
- распознавать и употреблять в устной и письменной речи конструкцию *I'd like to ...*;
- распознавать и употреблять в устной и письменной речи правильные и неправильные глаголы в *Past Simple Tense* в повествовательных (утвердительных и отрицательных) и вопросительных (общий и специальный вопрос) предложениях;
- распознавать и употреблять в устной и письменной речи существительные в притяжательном падеже (*Possessive Case*);
- распознавать и употреблять в устной и письменной речи слова, выражающие количество с исчисляемыми и неисчисляемыми существительными (*much/many/a lot of*);
- распознавать и употреблять в устной и письменной речи наречия частотности *usual ly, of ten*;
- распознавать и употреблять в устной и письменной речи личные местоимения в объектном падеже;
- распознавать и употреблять в устной и письменной речи указательные местоимения *that — those*;
- распознавать и употреблять в устной и письменной речи неопределённые местоимения *some/any* в повествовательных и вопросительных предложениях;
- распознавать и употреблять в устной и письменной речи вопросительные слова *when, whose, why*;
- распознавать и употреблять в устной и письменной речи количественные числительные (*13— 100*);
- распознавать и употреблять в устной и письменной речи порядковые числительные (*1— 30*);
- распознавать и употреблять в устной и письменной речи предлог направления движения *to* (*We went to Moscow last year.*);
- распознавать и употреблять в устной и письменной речи предлоги места *next to, in front of, behind*;
- распознавать и употреблять в устной и письменной речи предлоги времени: *at, in, on* в выражениях *at 4 o'clock, in the morning, on Monday*.

Социокультурные знания и умения

- владеть социокультурными элементами речевого поведенческого этикета, принятыми в англоязычной среде, в неко-

- торых ситуациях общения (приветствие, прощание, знакомство, просьба, выражение благодарности, извинение, поздравление с днём рождения, Новым годом, Рождеством);
- кратко представлять свою страну и страну/страны изучаемого языка на английском языке.

4 КЛАСС

Коммуникативные умения

Говорение

- вести разные виды диалогов (диалог этикетного характера, диалог-побуждение, диалог-расспрос) на основе вербальных и/или зрительных опор с соблюдением норм речевого этикета, принятого в стране/странах изучаемого языка (не менее 4—5 реплик со стороны каждого собеседника);
- вести диалог — разговор по телефону с опорой на картинки, фотографии и/или ключевые слова в стандартных ситуациях неофициального общения с соблюдением норм речевого этикета в объёме не менее 4—5 реплик со стороны каждого собеседника;
- создавать устные связные монологические высказывания (описание, рассуждение; повествование/сообщение) с вербальными и/или зрительными опорами в рамках тематического содержания речи для 4 класса (объём монологического высказывания — не менее 4—5 фраз);
- создавать устные связные монологические высказывания по образцу; выражать своё отношение к предмету речи;
- передавать основное содержание прочитанного текста с вербальными и/или зрительными опорами в объёме не менее 4—5 фраз.
- представлять результаты выполненной проектной работы, в том числе подбирая иллюстративный материал (рисунки, фото) к тексту выступления, в объёме не менее 4—5 фраз.

Аудирование

- воспринимать на слух и понимать речь учителя и одноклассников, вербально/невербально реагировать на услышанное;
- воспринимать на слух и понимать учебные и адаптированные аутентичные тексты, построенные на изученном языковом материале, с разной глубиной проникновения в их содержание в зависимости от поставленной коммуникативной задачи: с пониманием основного содержания, с пониманием запрашиваемой информации фактического характера со зри-

тельной опорой и с использованием языковой, в том числе контекстуальной, догадки (время звучания текста/текстов для аудирования — до 1 минуты). **Смысловое чтение**

- читать вслух учебные тексты объёмом до 70 слов, построенные на изученном языковом материале, с соблюдением правил чтения и соответствующей интонацией, демонстрируя понимание прочитанного;
- читать про себя тексты, содержащие отдельные незнакомые слова, с различной глубиной проникновения в их содержание в зависимости от поставленной коммуникативной задачи: с пониманием основного содержания, с пониманием запрашиваемой информации, со зрительной опорой и без опоры, с использованием языковой, в том числе контекстуальной, догадки (объём текста/текстов для чтения — до 160 слов);
- прогнозировать содержание текста на основе заголовка;
- читать про себя несплошные тексты (таблицы, диаграммы и т. д.) и понимать представленную в них информацию.

Письмо

- заполнять анкеты и формуляры с указанием личной информации: имя, фамилия, возраст, место жительства (страна проживания, город), любимые занятия и т. д.;
- писать с опорой на образец поздравления с днем рождения, Новым годом, Рождеством с выражением пожеланий;
- писать с опорой на образец электронное сообщение личного характера (объём сообщения — до 50 слов).

Языковые знания и навыки

Фонетическая сторона речи

- читать новые слова согласно основным правилам чтения;
- различать на слух и правильно произносить слова и фразы/предложения с соблюдением их ритмико-интонационных особенностей.

Графика, орфография и пунктуация

- правильно писать изученные слова;
- правильно расставлять знаки препинания (точка, вопросительный и восклицательный знаки в конце предложения, апостроф, запятая при перечислении).

Лексическая сторона речи

- распознавать и употреблять в устной и письменной речи не менее 500 лексических единиц (слов, словосочетаний, рече-

вых клише), включая 350 лексических единиц, освоенных в предшествующие годы обучения;

- распознавать и образовывать родственные слова с использованием основных способов словообразования: аффиксации (суффиксы -er/-or, -ist: teacher, actor, artist), словосложения (blackboard), конверсии (to play — a play).

Грамматическая сторона речи

- распознавать и употреблять в устной и письменной речи Present Continuous Tense в повествовательных (утвердительных и отрицательных), вопросительных (общий и специальный вопрос) предложениях;
- распознавать и употреблять в устной и письменной речи конструкцию to be going to и Future Simple Tense для выражения будущего действия;
- распознавать и употреблять в устной и письменной речи модальные глаголы долженствования must и have to;
- распознавать и употреблять в устной и письменной речи отрицательное местоимение no;
- распознавать и употреблять в устной и письменной речи степени сравнения прилагательных (формы, образованные по правилу и исключения: good — better — (the) best, bad — worse — (the) worst);
- распознавать и употреблять в устной и письменной речи наречия времени;
- распознавать и употреблять в устной и письменной речи обозначение даты и года;
- распознавать и употреблять в устной и письменной речи обозначение времени.

Социокультурные знания и умения

- владеть социокультурными элементами речевого поведенческого этикета, принятыми в англоязычной среде, в некоторых ситуациях общения (приветствие, прощание, знакомство, выражение благодарности, извинение, поздравление с днём рождения, Новым годом, Рождеством);
- знать названия родной страны и страны/стран изучаемого языка;
- знать некоторых литературных персонажей;
- знать небольшие произведения детского фольклора (рифмовки, песни);
- кратко представлять свою страну на иностранном языке в рамках изучаемой тематики.

ИНОСТРАННЫЙ (НЕМЕЦКИЙ) ЯЗЫК

Примерная рабочая программа по немецкому языку на уровне начального общего образования составлена на основе Требований к результатам освоения основной образовательной программы начального общего образования, представленных в Федеральном государственном образовательном стандарте начального общего образования, а также Примерной программы воспитания с учётом концепции или историко-культурного стандарта при наличии.

ПОЯСНИТЕЛЬНАЯ ЗАПИСКА

Рабочая программа по иностранному языку на уровне начального общего образования составлена на основе Федерального государственного образовательного стандарта начального общего образования, Примерной основной образовательной программы начального общего образования и Универсального кодификатора распределённых по классам проверяемых требований к результатам освоения основной образовательной программы начального общего образования и элементов содержания по немецкому языку (одобрено решением ФУМО).

Рабочая программа раскрывает цели образования, развития и воспитания обучающихся средствами учебного предмета «Иностранный язык» на начальном уровне обязательного общего образования, определяет обязательную (инвариантную) часть содержания учебного курса по изучаемому иностранному языку, за пределами которой остаётся возможность выбора учителем вариативной составляющей содержания образования по предмету.

Общая характеристика учебного предмета «Иностранный (немецкий) язык»

Изучение иностранного языка в общеобразовательных организациях России начинается со 2 класса. Учащиеся данного возраста характеризуются большой восприимчивостью к овладению языками, что позволяет им овладевать основами общения на новом для них языке с меньшими затратами времени и усилий по сравнению с учащимися других возрастных групп.

Построение программы имеет нелинейный характер и основано на концентрическом принципе. В каждом классе даются

новые элементы содержания и новые требования. В процессе обучения освоенные на определённом этапе грамматические формы и конструкции повторяются и закрепляются на новом лексическом материале и расширяющемся тематическом содержании речи.

Цели изучения учебного предмета «Иностранный (немецкий) язык»

Цели обучения иностранному языку в начальной школе можно условно разделить на образовательные, развивающие, воспитывающие.

Образовательные цели учебного предмета «Иностранный (немецкий) язык» в начальной школе включают: —

формирование элементарной иноязычной коммуникативной компетенции, т. е. способности и готовности общаться с носителями изучаемого иностранного языка в устной (говорение и аудирование) и письменной (чтение и письмо) форме с учётом возрастных возможностей и потребностей младшего школьника;

— расширение лингвистического кругозора обучающихся за счёт: овладения новыми языковыми средствами (фонетическими, орфографическими, лексическими, грамматическими) в соответствии с отобранными темами общения;

— освоение знаний о языковых явлениях изучаемого иностранного языка, о разных способах выражения мысли на родном и иностранном языках;

— использование для решения учебных задач интеллектуальных операций (сравнение, анализ, обобщение и др.);

— формирование умений работать с информацией, представленной в текстах разного типа (описание, повествование, рассуждение), пользоваться при необходимости словарями по иностранному языку.

Развивающие цели учебного предмета «Иностранный (немецкий) язык» в начальной школе включают:

— осознание младшими школьниками роли языков как средства межличностного и межкультурного взаимодействия в условиях поликультурного, многоязычного мира и инструмента познания мира и культуры других народов;

— становление коммуникативной культуры обучающихся и их общего речевого развития;

— развитие компенсаторной способности адаптироваться к ситуациям общения при получении и передаче информации в условиях дефицита языковых средств;

— формирование регулятивных действий: планирование последовательных «шагов» для решения учебной задачи; контроль процесса и результата своей деятельности; установление причины возникшей трудности и/или ошибки, корректировка деятельности;

— становление способности к оценке своих достижений в изучении иностранного языка, мотивация совершенствовать свои коммуникативные умения на иностранном языке.

Влияние параллельного изучения родного языка и языка других стран и народов позволяет заложить основу для формирования гражданской идентичности, чувства патриотизма и гордости за свой народ, свой край, свою страну, помочь лучше осознать свою этническую и национальную принадлежность и проявлять интерес к языкам и культурам других народов, осознать наличие и значение общечеловеческих и базовых национальных ценностей. Вклад предмета «Иностранный (немецкий) язык» в реализацию воспитательных целей обеспечивает:

— понимание необходимости овладения иностранным языком как средством общения в условиях взаимодействия разных стран и народов;

— формирование предпосылок социокультурной/межкультурной компетенции, позволяющей приобщаться к культуре, традициям, реалиям стран/страны изучаемого языка, готовности представлять свою страну, её культуру в условиях межкультурного общения, соблюдая речевой этикет и адекватно используя имеющиеся речевые и неречевые средства общения;

— воспитание уважительного отношения к иной культуре посредством знакомств с детским пластом культуры стран изучаемого языка и более глубокого осознания особенностей культуры своего народа;

— воспитание эмоционального и познавательного интереса к художественной культуре других народов;

— формирование положительной мотивации и устойчивого учебно-познавательного интереса к предмету «Иностранный язык».

Место учебного предмета

«Иностранный (немецкий) язык» в учебном плане

Учебный предмет «Иностранный (немецкий) язык» входит в число обязательных предметов, изучаемых на всех уровнях общего среднего образования: со 2 по 11 класс. На этапе начального общего образования на изучение иностранного языка выделяется 204 часа: 2 класс — 68 часов, 3 класс — 68 часов, 4 класс — 68 часов.

СОДЕРЖАНИЕ УЧЕБНОГО ПРЕДМЕТА «ИНОСТРАННЫЙ (НЕМЕЦКИЙ) ЯЗЫК»

Содержание обучения для каждого года обучения включает тематическое содержание речи, коммуникативные умения, языковые знания и навыки, социокультурные знания и умения и компенсаторные умения.

2 КЛАСС/ПЕРВЫЙ ГОД ОБУЧЕНИЯ (68 ЧАСОВ)

Тематическое содержание речи

Знакомство. Приветствие, знакомство, прощание (с использованием типичных фраз речевого этикета).

Мир моего «я». Моя семья. Мой день рождения. Моя любимая еда.

Мир моих увлечений. Любимый цвет. Любимая игрушка, игра. Любимые занятия. Мой питомец. Выходной день (в цирке, в зоопарке).

Мир вокруг меня. Моя школа. Мои друзья. Моя малая родина (город, село).

Родная страна и страны изучаемого языка. Названия родной страны и стран/страны изучаемого языка и их столицы. Произведения детского фольклора. Персонажи детских книг. Праздники родной страны и страны/стран изучаемого языка (Новый год, Рождество).

Коммуникативные умения

Говорение

Коммуникативные умения *диалогической речи*.

Ведение с опорой на речевые ситуации, ключевые слова и/или иллюстрации с соблюдением норм речевого этикета, принятых в стране/странах изучаемого языка:

диалога этикетного характера: приветствие, начало и завершение разговора, знакомство с собеседником; поздравление с праздником; выражение благодарности за поздравление; извинение;

диалога-расспроса: сообщение фактической информации, ответ на вопросы собеседника; запрашивание интересующей информации.

Коммуникативные умения *монологической речи*.

Создание с опорой на ключевые слова, вопросы и/или иллюстрации устных монологических высказываний: описание

предмета, реального человека или литературного персонажа; рассказ о себе, члене семьи, друге и т. д.

Аудирование

Понимание на слух речи учителя и одноклассников и вербальная/ невербальная реакция на услышанное (при непосредственном общении).

Восприятие и понимание на слух учебных текстов, построенных на изученном языковом материале, в соответствии с поставленной коммуникативной задачей: с пониманием основного содержания, с пониманием запрашиваемой информации (при опосредованном общении).

Аудирование *с пониманием основного содержания* текста предполагает определение основной темы и главных фактов/событий в воспринимаемом на слух тексте с опорой на иллюстрации и с использованием языковой догадки.

Аудирование *с пониманием запрашиваемой информации* предполагает выделение из воспринимаемого на слух текста и понимание информации фактического характера (например, имя, возраст, любимое занятие, цвет и т. д.) с опорой на иллюстрации и с использованием языковой догадки.

Тексты для аудирования: диалог, высказывания собеседников в ситуациях повседневного общения, рассказ, сказка.

Смысловое чтение

Чтение вслух и понимание учебных и адаптированных аутентичных текстов, построенных на изученном языковом материале, с соблюдением правил чтения и соответствующей интонацией, обеспечивая тем самым адекватное восприятие читаемого слушателями.

Тексты для чтения вслух: диалог, рассказ, сказка.

Чтение *про себя* учебных текстов, построенных на изученном языковом материале, с различной глубиной проникновения в их содержание в зависимости от поставленной коммуникативной задачи: с пониманием основного содержания, с пониманием запрашиваемой информации.

Чтение *с пониманием основного содержания* текста предполагает определение основной темы и главных фактов/событий в прочитанном тексте с опорой на иллюстрации и с использованием языковой догадки.

Чтение *с пониманием запрашиваемой информации* предполагает нахождение в прочитанном тексте и понимание запрашиваемой информации фактического характера с опорой на иллюстрации и с использованием языковой догадки.

Тексты для чтения про себя: диалог, рассказ, сказка, электронное сообщение личного характера.

Письмо

Воспроизведение речевых образцов, списывание текста; выписывание из текста слов, словосочетаний, предложений; вставка пропущенных слов в предложение, дописывание предложений в соответствии с решаемой учебной задачей.

Заполнение простых формуляров с указанием личной информации (имя, фамилия, возраст, страна проживания) в соответствии с нормами, принятыми в стране/странах изучаемого языка.

Написание с опорой на образец коротких поздравлений с праздниками (с днём рождения, Новым годом, Рождеством).

Языковые знания и навыки

Фонетическая сторона речи

Буквы немецкого алфавита. Фонетически корректное озвучивание букв немецкого алфавита.

Различение на слух и адекватное, без ошибок, ведущих к сбою в коммуникации, произнесение слов с соблюдением правильного ударения и фраз с соблюдением их ритмико-интонационных особенностей.

Чтение новых слов согласно основным правилам чтения немецкого языка. Чтение основных дифтонгов и сочетаний согласных, вычленение некоторых звукобуквенных сочетаний при анализе изученных слов.

Графика, орфография и пунктуация

Правильное написание изученных слов.

Правильная расстановка знаков препинания: точки, вопросительного и восклицательного знаков в конце предложения.

Лексическая сторона речи

Распознавание и употребление в устной и письменной речи не менее 200 лексических единиц (слов, словосочетаний, речевых клише), обслуживающих ситуации общения в рамках тематического содержания речи для 2 класса.

Использование языковой догадки для распознавания интернациональных слов (*der Film, das Kino*).

Грамматическая сторона речи

Распознавание в письменном и звучащем тексте и употребление в устной и письменной речи изученных морфологических форм и синтаксических конструкций немецкого языка.

Коммуникативные типы предложений: повествовательные (утвердительные, отрицательные (с *nicht*), вопросительные (общий, специальный вопросы). Порядок слов в предложении.

Нераспространённые и распространённые простые предложения.

Предложения с простым глагольным сказуемым (*Er tanzt gern*).

Предложения с составным именным сказуемым (*Der Tisch ist grün*).

Предложения с простым составным глагольным сказуемым (*Ich kann schnell laufen*).

Спряжение глаголов *sein*, *haben* в *Präsens*.

Спряжение некоторых глаголов в *Präsens*, в том числе с изменением корневой гласной (*fahren*, *tragen*, *lesen*, *sprechen*), кроме 2-го лица мн. числа.

Модальные глаголы *können*, *mögen* в *Präsens*; порядок слов в предложении с модальным глаголом.

Род имён существительных.

Неопределённый и определённый артикли с именами существительными (наиболее распространённые случаи употребления).

Существительные в именительном и винительном падежах.

Имена собственные (антропонимы) в родительном падеже.

Личные (кроме *ihr*) и притяжательные местоимения (*mein*, *dein*).

Количественные числительные (1–12).

Вопросительные слова (*wer*, *was*, *woher*, *wie*).

Союзы *und*, *aber* (при однородных членах).

Социокультурные знания и умения

Знание и использование некоторых социокультурных элементов речевого поведенческого этикета, принятого в стране/странах изучаемого языка в некоторых ситуациях общения: приветствие, прощание, знакомство, выражение благодарности, извинение, поздравление (с днём рождения, Новым годом, Рождеством).

Знание названий родной страны и страны/стран изучаемого языка и их столиц.

Компенсаторные умения

Использование при чтении и аудировании языковой догадки (умения понять значение незнакомого слова или новое значение знакомого слова по контексту).

Использование в качестве опоры при порождении собственных высказываний ключевых слов, вопросов, иллюстраций.

3 КЛАСС/ВТОРОЙ ГОД ОБУЧЕНИЯ (68 ЧАСОВ)

Тематическое содержание речи

Мир моего «я». Моя семья. Мой день рождения, подарки. Моя любимая еда. Мой день (распорядок дня).

Мир моих увлечений. Любимая игрушка, игра. Любимый цвет. Мой питомец. Любимые занятия. Любимая сказка. Выходной день (в цирке, в зоопарке, парке). Каникулы.

Мир вокруг меня. Моя комната (квартира, дом). Моя школа. Мои друзья. Моя малая родина (город, село). Дикие и домашние животные. Погода. Времена года (месяцы).

Родная страна и страны изучаемого языка. Россия и страна/страны изучаемого языка. Их столицы, достопримечательности, некоторые интересные факты. Произведения детского фольклора. Персонажи детских книг. Праздники родной страны и страны/стран изучаемого языка.

Коммуникативные умения

Говорение

Коммуникативные умения *диалогической речи*.

Ведение с опорой на речевые ситуации, ключевые слова и/или иллюстрации с соблюдением норм речевого этикета, принятых в стране/странах изучаемого языка:

диалога этикетного характера: приветствие, начало и завершение разговора, знакомство с собеседником; поздравление с праздником; выражение благодарности за поздравление; извинение;

диалога-побуждения: приглашение собеседника к совместной деятельности, вежливое согласие/несогласие на предложение собеседника;

диалога-расспроса: сообщение фактической информации, ответ на вопросы собеседника; просьба предоставить интересующую информацию.

Коммуникативные умения *монологической речи*.

Создание с опорой на ключевые слова, вопросы и/или иллюстрации устных монологических высказываний: *описание* предмета, реального человека или литературного персонажа; *рассказ* о себе, члене семьи, друге и т. д.

Пересказ с опорой на ключевые слова, вопросы и/или иллюстрации основного содержания прочитанного текста.

Аудирование

Понимание на слух речи учителя и одноклассников и вербальная/невербальная реакция на услышанное (при непосредственном общении).

Восприятие и понимание на слух учебных текстов, построенных на изученном языковом материале, в соответствии с поставленной коммуникативной задачей: с пониманием основного содержания, с пониманием запрашиваемой информации (при опосредованном общении).

Аудирование *с пониманием основного содержания* текста предполагает определение основной темы и главных фактов/событий в воспринимаемом на слух тексте с опорой на иллюстрации и с использованием языковой, в том числе контекстуальной, догадки.

Аудирование *с пониманием запрашиваемой информации* предполагает выделение из воспринимаемого на слух тексте и понимание информации фактического характера с опорой на иллюстрации и с использованием языковой, в том числе контекстуальной, догадки.

Тексты для аудирования: диалог, высказывания собеседников в ситуациях повседневного общения, рассказ, сказка.

Смысловое чтение

Чтение *вслух* и понимание учебных и адаптированных аутентичных текстов, построенных на изученном языковом материале, с соблюдением правил чтения и соответствующей интонацией, обеспечивая тем самым адекватное восприятие читаемого слушателями.

Тексты для чтения вслух: диалог, рассказ, сказка.

Чтение *про себя* учебных текстов, построенных на изученном языковом материале, с различной глубиной проникновения в их содержание в зависимости от поставленной коммуникативной задачи: с пониманием основного содержания, с пониманием запрашиваемой информации.

Чтение *с пониманием основного содержания* текста предполагает определение основной темы и главных фактов/событий в прочитанном тексте с опорой и без опоры на иллюстрации и с использованием языковой, в том числе контекстуальной, догадки.

Чтение *с пониманием запрашиваемой информации* предполагает нахождение и понимание в прочитанном тексте запрашиваемой информации фактического характера с опорой и без опоры на иллюстрации, а также с использованием языковой, в том числе контекстуальной, догадки.

Тексты для чтения: диалог, рассказ, сказка, электронное сообщение личного характера.

Письмо

Списывание текста; выписывание из текста слов, словосочетаний, предложений; вставка пропущенного слова в предложение в соответствии с решаемой коммуникативной/учебной задачей.

Создание подписей к картинкам, фотографиям с пояснением, что на них изображено.

Заполнение анкет и формуляров с указанием личной информации (имя, фамилия, возраст, страна проживания, любимые занятия) в соответствии с нормами, принятыми в стране/странах изучаемого языка.

Написание с опорой на образец поздравлений с праздниками (днём рождения, с Новым годом, Рождеством) с выражением пожеланий.

Языковые знания и навыки

Фонетическая сторона речи

Различение на слух и адекватное, без ошибок, произнесение слов с соблюдением правильного ударения и фраз/предложений с соблюдением их ритмико-интонационных особенностей.

Чтение новых слов согласно основным правилам чтения.

Графика, орфография и пунктуация Правильное написание изученных слов.

Правильная расстановка знаков препинания: точки, вопросительного и восклицательного знаков в конце предложения.

Лексическая сторона речи

Распознавание в письменном и звучащем тексте и употребление в устной и письменной речи не менее 350 лексических единиц (слов, словосочетаний, речевых клише), обслуживающих ситуации общения в рамках тематического содержания речи для 3 класса, включая 200 лексических единиц, усвоенных на первом году обучения.

Распознавание и образование в устной и письменной речи количественных числительных при помощи суффиксов -zehn, -zig.

Грамматическая сторона речи

Распознавание в письменном и звучащем тексте и употребление в устной и письменной речи изученных морфологических форм и синтаксических конструкций немецкого языка.

Различные коммуникативные типы предложений: повествовательные (утвердительные, отрицательные (с *kein*), побудительные предложения (кроме вежливой формы с *Sie*).

Предложения с местоимением *es* и конструкцией *es gibt*.

Спряжение глаголов *sein*, *haben* в *Präteritum*.

Спряжение слабых и сильных глаголов в *Präsens* (в том числе во 2-м лице мн. числа).

Употребление слабых и сильных глаголов в *Perfekt*: повествовательные и вопросительные предложения (общий и специальный вопросы).

Модальные глаголы *mögen* (в форме *möchte*), *müssen* (в *Präsens*).

Множественное число существительных.

Нулевой артикль с существительными (наиболее распространённые случаи употребления).

Склонение существительных в единственном числе в именительном, дательном и винительном падежах.

Личные и притяжательные местоимения.

Количественные числительные (13–30).

Наиболее употребительные предлоги для выражения временных и пространственных отношений *in*, *an* (употребляемые с дательным падежом).

Социокультурные знания и умения

Знание и использование некоторых социокультурных элементов речевого поведенческого этикета, принятого в стране/странах изучаемого языка, в некоторых ситуациях общения:

приветствие, прощание, знакомство, выражение благодарности, извинение, поздравление с днём рождения, Новым годом, Рождеством).

Знание произведений детского фольклора (рифмовок, стихов, песенок), персонажей детских книг.

Краткое представление своей страны и страны/стран изучаемого языка (названия родной страны и страны/стран изучаемого языка и их столиц, название родного города/села; цвета национальных флагов).

Компенсаторные умения

Использование при чтении и аудировании языковой, в том числе контекстуальной, догадки.

Использование в качестве опоры при порождении собственных высказываний ключевых слов, вопросов, иллюстраций.

Игнорирование информации, не являющейся необходимой для понимания основного содержания прочитанного/прослушанного текста или для нахождения в тексте запрашиваемой информации.

4 КЛАСС/ТРЕТИЙ ГОД ОБУЧЕНИЯ (68 ЧАСОВ)

Тематическое содержание речи

Мир моего «я». Моя семья. Мой день рождения, подарки. Моя любимая еда. Мой день (распорядок дня, домашние обязанности).

Мир моих увлечений. Любимая игрушка, игра. Любимый цвет. Мой питомец. Любимые занятия. Любимая сказка. Выходной день (в цирке, в зоопарке, парке). Каникулы.

Мир вокруг меня. Моя комната (квартира, дом), предметы мебели и интерьера. Моя школа, любимые учебные предметы. Мои друзья. Моя малая родина (город, село). Путешествия. Дикая и домашние животные. Погода. Времена года (месяцы). Покупки (одежда, обувь, книги, основные продукты питания).

Родная страна и страны изучаемого языка. Россия и страна/страны изучаемого языка. Их столицы, достопримечательности и некоторые интересные факты. Произведения детского фольклора. Персонажи детских книг. Праздники родной страны и страны/стран изучаемого языка.

Коммуникативные умения

Говорение

Коммуникативные умения *диалогической речи*

Ведение с опорой на речевые ситуации, ключевые слова и/или иллюстрации с соблюдением норм речевого этикета, принятых в стране/странах изучаемого языка:

диалога этикетного характера: приветствие, ответ на приветствие; завершение разговора (в том числе по телефону), прощание; знакомство с собеседником; поздравление с праздником, выражение благодарности за поздравление; выражение извинения;

диалога-побуждения: обращение к собеседнику с просьбой, вежливое согласие выполнить просьбу; приглашение собеседника к совместной деятельности, вежливое согласие/несогласие на предложение собеседника;

диалога-расспроса: сообщение фактической информации, ответы на вопросы собеседника; запрашивание интересующей информации;

Коммуникативные умения *монологической речи*.

Создание с опорой на ключевые слова, вопросы и/или иллюстрации устных монологических высказываний: *описание* предмета, внешности и одежды, черт характера реального человека или литературного персонажа; *рассказ/сообщение* (повествование) с опорой на ключевые слова, вопросы и/или иллюстрации.

Создание устных монологических высказываний в рамках тематического содержания речи по образцу (с выражением своего отношения к предмету речи).

Пересказ основного содержания прочитанного текста с опорой на ключевые слова, вопросы, план и/или иллюстрации.

Краткое устное изложение результатов выполненного несложного проектного задания.

Аудирование

Понимание на слух речи учителя и одноклассников и вербальная/невербальная реакция на услышанное (при непосредственном общении).

Восприятие и понимание на слух учебных и адаптированных аутентичных текстов в соответствии с поставленной коммуникативной задачей: с пониманием основного содержания, с пониманием запрашиваемой информации (при опосредованном общении).

Аудирование *с пониманием основного содержания* текста предполагает умение определять основную тему и главные факты/события в воспринимаемом на слух тексте с опорой и без опоры на иллюстрации и с использованием языковой, в том числе контекстуальной, догадки.

Аудирование *с пониманием запрашиваемой информации* предполагает умение выделять запрашиваемую информацию фактического характера с опорой и без опоры на иллюстрации, а также с использованием языковой, в том числе контекстуальной, догадки.

Тексты для аудирования: диалог, высказывания собеседников в ситуациях повседневного общения, рассказ, сказка, сообщение информационного характера.

Смысловое чтение

Чтение вслух и понимание учебных и адаптированных аутентичных текстов, построенных на изученном языковом материале, с соблюдением правил чтения и соответствующей интонацией, обеспечивая тем самым адекватное восприятие читаемого слушателями.

Тексты для чтения вслух: диалог, рассказ, сказка.

Чтение *про себя* учебных текстов, построенных на изученном языковом материале, с различной глубиной проникновения в их содержание в зависимости от поставленной коммуникативной задачи: с пониманием основного содержания, с пониманием запрашиваемой информации.

Чтение *с пониманием основного содержания* текста предполагает определение основной темы и главных фактов/событий в прочитанном тексте с опорой и без опоры на иллюстрации, с использованием языковой, в том числе контекстуальной, догадки.

Чтение *с пониманием запрашиваемой информации* предполагает нахождение в прочитанном тексте и понимание запрашиваемой информации фактического характера с опорой и без опоры на иллюстрации, с использованием языковой, в том числе контекстуальной, догадки. Прогнозирование содержания текста по заголовку.

Смысловое чтение про себя учебных и адаптированных аутентичных текстов, содержащие отдельные незнакомые слова, понимание основного содержания (тема, главная мысль, главные факты/события) тексте с опорой и без опоры на иллюстрации и с использованием языковой догадки, в том числе контекстуальной.

Чтение несплошных текстов (таблиц, диаграмм) и понимание представленной в них информации.

Тексты для чтения: диалог, рассказ, сказка, электронное сообщение личного характера, текст научно-популярного характера, стихотворение.

Письмо

Выписывание из текста слов, словосочетаний, предложений; вставка пропущенных слов в предложение в соответствии с решаемой коммуникативной/учебной задачей.

Заполнение простых анкет и формуляров с указанием личной информации (имя, фамилия, возраст, место жительства (страна проживания, город), любимые занятия) в соответствии с нормами, принятыми в стране/странах изучаемого языка;

Написание с опорой на образец поздравлений с праздниками (с Новым годом, Рождеством, днём рождения) с выражением пожеланий.

Создание подписей к картинкам, фотографиям с пояснением, что на них изображено; написание короткого рассказа по плану/ключевым словам.

Написание электронного сообщения личного характера с опорой на образец.

Языковые знания и навыки

Фонетическая сторона речи

Различение на слух и адекватное, без ошибок, ведущих к сбою в коммуникации, произнесение слов с соблюдением правильного ударения и фраз/предложений с соблюдением их ритмико-интонационных особенностей.

Чтение новых слов согласно основным правилам чтения.

Графика, орфография и пунктуация Правильное написание изученных слов.

Правильная расстановка знаков препинания: точки, вопросительного и восклицательного знаков в конце предложения, запятой при перечислении.

Лексическая сторона речи

Распознавание в письменном и звучащем тексте и употребление в устной и письменной речи не менее 500 лексических единиц (слов, словосочетаний, речевых клише), обслуживающих ситуации, включая 350 лексических единиц.

Распознавание и образование в устной и письменной речи порядковых числительных при помощи суффиксов *-te*, *-ste*; родственных слов с использованием основных способов словообразования: аффиксации (суффикс *-er* — *Arbeiter*, *-in* — *Lehrerin*), словосложения (*Geburtstag*).

Грамматическая сторона речи

Распознавание в письменном и звучащем тексте и употребление в устной и письменной речи изученных морфологических форм и синтаксических конструкций немецкого языка.

Простые предложения с однородными членами (союз *oder*).

Сложносочинённые предложения с сочинительными союзами *und*, *aber*, *oder*, *denn*.

Модальный глагол *wollen* (в *Präsens*).

Прилагательные в положительной, сравнительной и превосходной степенях сравнения.

Личные местоимения в винительном и дательном падежах (в некоторых речевых образцах).

Указательные местоимения *dieser*, *dieses*, *diese*.

Количественные числительные (до 100).

Порядковые числительные (до 31).

Предлоги *für*, *mit*, *um* (в некоторых речевых образцах).

Социокультурные знания и умения

Знание и использование некоторых социокультурных элементов речевого поведенческого этикета, принятого в стране/странах изучаемого языка, в некоторых ситуациях общения: приветствие, прощание, знакомство, выражение благодарности, извинение, поздравление с днём рождения, Новым годом, Рождеством, разговор по телефону.

Краткое представление своей страны и страны/стран изучаемого языка (названия стран и их столиц, название родного города/села; цвета национальных флагов; основные достопримечательности).

Компенсаторные умения

Использование при чтении и аудировании языковой догадки (умения понять значение незнакомого слова или новое значение знакомого слова из контекста).

Использование в качестве опоры при порождении собственных высказываний ключевых слов, вопросов; картинок, фотографий.

Прогнозирование содержания текста для чтения на основе заголовка.

Игнорирование информации, не являющейся необходимой для понимания основного содержания прочитанного/прослушанного текста или для нахождения в тексте запрашиваемой информации.

ПЛАНИРУЕМЫЕ РЕЗУЛЬТАТЫ ОСВОЕНИЯ УЧЕБНОГО ПРЕДМЕТА «ИНОСТРАННЫЙ (НЕМЕЦКИЙ) ЯЗЫК» НА УРОВНЕ НАЧАЛЬНОГО ОБЩЕГО ОБРАЗОВАНИЯ

В результате изучения иностранного языка в начальной школе у обучающегося будут сформированы личностные, метапредметные и предметные результаты, обеспечивающие выполнение ФГОС НОО и его успешное дальнейшее образование.

Личностные результаты

Личностные результаты освоения программы начального общего образования достигаются в единстве учебной и воспитательной деятельности Организации в соответствии с традиционными российскими социокультурными и духовно-нравственными ценностями, принятыми в обществе правилами и нормами поведения и способствуют процессам самопознания, самовоспитания и саморазвития, формирования внутренней позиции личности.

Личностные результаты освоения программы начального общего образования должны отражать готовность обучающихся руководствоваться ценностями и приобретение первоначально опыта деятельности на их основе, в том числе в части:

Гражданско-патриотического воспитания:

- становление ценностного отношения к своей Родине — России;
- осознание своей этнокультурной и российской гражданской идентичности;
- сопричастность к прошлому, настоящему и будущему своей страны и родного края;
- уважение к своему и другим народам;
- первоначальные представления о человеке как члене общества, о правах и ответственности, уважении и достоинстве человека, о нравственно-этических нормах поведения и правилах межличностных отношений.

Духовно-нравственного воспитания: —

- признание индивидуальности каждого человека;
- проявление сопереживания, уважения и доброжелательности;
- неприятие любых форм поведения, направленных на причинение физического и морального вреда другим людям.

Эстетического воспитания:

- уважительное отношение и интерес к художественной культуре, восприимчивость к разным видам искусства, традициям и творчеству своего и других народов;

—стремление к самовыражению в разных видах художественной деятельности.

Физического воспитания, формирования культуры здоровья и эмоционального благополучия:

—соблюдение правил здорового и безопасного (для себя и других людей) образа жизни в окружающей среде (в том числе информационной);

—бережное отношение к физическому и психическому здоровью.

Трудового воспитания:

—осознание ценности труда в жизни человека и общества, ответственное потребление и бережное отношение к результатам труда, навыки участия в различных видах трудовой деятельности, интерес к различным профессиям

Экологического воспитания: —

бережное отношение к природе; —неприятие действий, приносящих ей вред.

Ценности научного познания:

—первоначальные представления о научной картине мира;

—познавательные интересы, активность, инициативность, любознательность и самостоятельность в познании.

Метапредметные результаты

Метапредметные результаты освоения программы начального общего образования должны отражать:

Овладение универсальными учебными познавательными действиями:

1) базовые логические действия:

—сравнивать объекты, устанавливать основания для сравнения, устанавливать аналогии;

—объединять части объекта (объекты) по определенному признаку;

—определять существенный признак для классификации, классифицировать предложенные объекты;

—находить закономерности и противоречия в рассматриваемых фактах, данных и наблюдениях на основе предложенного педагогическим работником алгоритма;

—выявлять недостаток информации для решения учебной (практической) задачи на основе предложенного алгоритма;

—устанавливать причинно-следственные связи в ситуациях, поддающихся непосредственному наблюдению или знакомых по опыту, делать выводы;

2) базовые исследовательские действия:

- определять разрыв между реальным и желательным состоянием объекта (ситуации) на основе предложенных педагогическим работником вопросов;
- с помощью педагогического работника формулировать цель, планировать изменения объекта, ситуации;
- сравнивать несколько вариантов решения задачи, выбирать наиболее подходящий (на основе предложенных критериев);
- проводить по предложенному плану опыт, несложное исследование по установлению особенностей объекта изучения и связей между объектами (часть — целое, причина — следствие);
- формулировать выводы и подкреплять их доказательствами на основе результатов проведенного наблюдения (опыта, измерения, классификации, сравнения, исследования);
- прогнозировать возможное развитие процессов, событий и их последствия в аналогичных или сходных ситуациях;

3) работа с информацией:

- выбирать источник получения информации;
- согласно заданному алгоритму находить в предложенном источнике информацию, представленную в явном виде;
- распознавать достоверную и недостоверную информацию самостоятельно или на основании предложенного педагогическим работником способа ее проверки;
- соблюдать с помощью взрослых (педагогических работников, родителей (законных представителей) несовершеннолетних обучающихся) правила информационной безопасности при поиске информации в сети Интернет;
- анализировать и создавать текстовую, видео, графическую, звуковую, информацию в соответствии с учебной задачей;
- самостоятельно создавать схемы, таблицы для представления информации.

Овладение универсальными учебными коммуникативными действиями:

1) общение:

- воспринимать и формулировать суждения, выражать эмоции в соответствии с целями и условиями общения в знакомой среде;
- проявлять уважительное отношение к собеседнику, соблюдать правила ведения диалога и дискуссии;
- признавать возможность существования разных точек зрения;

- корректно и аргументированно высказывать своё мнение;
- строить речевое высказывание в соответствии с поставленной задачей;
- создавать устные и письменные тексты (описание, рассуждение, повествование);
- готовить небольшие публичные выступления;
- подбирать иллюстративный материал (рисунки, фото, плакаты) к тексту выступления;

2) *совместная деятельность*:

- формулировать краткосрочные и долгосрочные цели (индивидуальные с учетом участия в коллективных задачах) в стандартной (типовой) ситуации на основе предложенного формата планирования, распределения промежуточных шагов и сроков;
- принимать цель совместной деятельности, коллективно строить действия по ее достижению: распределять роли, договариваться, обсуждать процесс и результат совместной работы;
- проявлять готовность руководить, выполнять поручения, подчиняться;
- ответственно выполнять свою часть работы;
- оценивать свой вклад в общий результат;
- выполнять совместные проектные задания с опорой на предложенные образцы.

Овладение универсальными учебными регулятивными действиями:

1) *самоорганизация*:

- планировать действия по решению учебной задачи для получения результата;
- выстраивать последовательность выбранных действий;

2) *самоконтроль*:

- устанавливать причины успеха/неудач учебной деятельности;
- корректировать свои учебные действия для преодоления ошибок.

Предметные результаты

Предметные результаты по учебному предмету «Иностранный (немецкий) язык» предметной области «Иностранный язык» должны быть ориентированы на применение знаний, умений и навыков в типичных учебных ситуациях и реальных

жизненных условиях, отражать сформированность иноязычной коммуникативной компетенции на элементарном уровне в совокупности ее составляющих — речевой, языковой, социокультурной, компенсаторной, метапредметной (учебно-познавательной).

2 КЛАСС

Коммуникативные умения

Говорение

- *вести* разные виды диалогов (диалог этикетного характера, диалог-расспрос) в стандартных ситуациях неофициального общения, используя вербальные и/или зрительные опоры, с соблюдением норм речевого этикета, принятого в стране/странах изучаемого языка (не менее 3 реплик со стороны каждого собеседника);
- *создавать* монологические высказывания (описание, повествование/рассказ), используя вербальные и/или зрительные опоры (объем монологического высказывания — не менее 3 фраз).

Аудирование

- *воспринимать* на слух и понимать учебные тексты, построенные на изученном языковом материале, с разной глубиной проникновения в их содержание в зависимости от поставленной коммуникативной задачи: с пониманием основного содержания, с пониманием запрашиваемой информации фактического характера, используя зрительные опоры и языковую догадку (время звучания текста/текстов для аудирования — до 40 секунд).

Смысловое чтение

- *читать* вслух и понимать учебные и адаптированные аутентичные тексты объёмом до 60 слов, построенные на изученном языковом материале, с соблюдением правил чтения и соответствующей интонацией, обеспечивая тем самым адекватное восприятие читаемого слушателями;
- *читать про себя и понимать* учебные тексты, построенные на изученном языковом материале, с различной глубиной проникновения в их содержание в зависимости от поставленной коммуникативной задачи: с пониманием основного содержания, с пониманием запрашиваемой информации, используя зрительные опоры и языковую догадку (объём текста для чтения — до 80 слов).

Письмо

- *заполнять* простые формуляры, сообщая о себе основные сведения, в соответствии с нормами, принятыми в стране/странах изучаемого языка;
- *писать* с опорой на образец короткие поздравления с праздниками.

Языковые знания и навыки

Фонетическая сторона речи

- *различать на слух* и адекватно, без ошибок произносить слова с правильным ударением и фразы с соблюдением их ритмико-интонационных особенностей;
- *называть* буквы немецкого алфавита языка в правильной последовательности и графически корректно воспроизводить все буквы алфавита;
- правильно *читать* основные дифтонги и сочетания согласных;
- *вычленять* некоторые звукобуквенные сочетания при анализе знакомых слов;
- *читать вслух* новые слова согласно основным правилам чтения;

Графика, орфография и пунктуация

- *правильно писать* изученные слова;
- *правильно расставлять* знаки препинания (точку, вопросительный и восклицательный знаки в конце предложения);

Лексическая сторона речи

- *распознавать* и правильно *употреблять* в устной и письменной речи не менее 200 лексических единиц (слов, словосочетаний, речевых клише), обслуживающих ситуации общения;
- *распознавать* с помощью языковой догадки интернациональные слова (der Film, das Kino).

Грамматическая сторона речи

- *распознавать и употреблять* в устной и письменной речи изученные морфологические формы и синтаксические конструкции немецкого языка:
 - основные коммуникативные типы предложений: повествовательные (утвердительные, отрицательные (с nicht), вопросительные (общий, специальный вопросы);
 - нераспространённые и распространённые простые предложения;
 - предложения с простым глагольным сказуемым, с составным именным сказуемым и с простым составным глагольным сказуемым;

- спряжение глаголов *sein, haben* в *Präsens*;
- спряжение некоторых глаголов в *Präsens*, в том числе с изменением корневой гласной (*fahren, tragen, lesen, sprechen*), кроме 2-го лица мн. числа;
- модальные глаголы *können, mögen* в *Präsens*; порядок слов в предложении с модальным глаголом;
- имена существительные с определённым и неопределённым артиклем (наиболее распространённые случаи употребления); род имён существительных;
- существительные в именительном и винительном падежах;
- имена собственные (антропонимы) в родительном падеже;
- личные (кроме *ihr*) и притяжательные местоимения (*mein, dein*);
- количественные числительные (1–12);
- вопросительные слова (*wer, was, woher, wie*);
- союзы *und, aber* (при однородных членах).

Социокультурные знания и умения

- использовать некоторые социокультурные элементы речевого поведенческого этикета, принятого в стране/странах изучаемого языка, в некоторых ситуациях общения: приветствие, прощание, знакомство, выражение благодарности, извинение, поздравление с днём рождения, Новым годом, Рождеством;
- знать название своей страны и страны/стран изучаемого языка, их столиц.

3 КЛАСС

Коммуникативные умения

Говорение

- *вести* разные виды диалогов (диалог этикетного характера, диалог-побуждение, диалог-расспрос) в стандартных ситуациях неофициального общения с вербальными и/или зрительными опорами с соблюдением норм речевого этикета, принятого в стране/странах изучаемого языка (до 4 реплик со стороны каждого собеседника);
- *создавать* устные связные монологические высказывания (описание; повествование/рассказ) с вербальными и/или зрительными опорами;
- *пересказывать* основное содержание прочитанного текста с вербальными и/или зрительными опорами (объём монологического высказывания — не менее 4 фраз).

Аудирование

- *воспринимать на слух и понимать* речь учителя и одноклассников, вербально/невербально реагировать на услышанное;
- *воспринимать на слух и понимать* учебные тексты, построенные на изученном языковом материале, с разной глубиной проникновения в их содержание в зависимости от поставленной коммуникативной задачи: с пониманием основного содержания, с пониманием запрашиваемой информации фактического характера со зрительной опорой и с использованием языковой, в том числе контекстуальной, догадки (время звучания текста/текстов для аудирования — до 1 минуты).

Смысловое чтение

- *читать вслух* и понимать учебные и адаптированные аутентичные тексты объёмом до 70 слов, построенные на изученном языковом материале, с соблюдением правил чтения и соответствующей интонацией, обеспечивая тем самым адекватное восприятие читаемого слушателями;
- *читать про себя и понимать* учебные тексты, содержащие отдельные незнакомые слова, с различной глубиной проникновения в их содержание в зависимости от поставленной коммуникативной задачи: с пониманием основного содержания, с пониманием запрашиваемой информации, со зрительной опорой и без опоры, а также с использованием языковой, в том числе контекстуальной, догадки (объём текста/текстов для чтения — до 130 слов).

Письмо

- *создавать подписи* к иллюстрациям с пояснением, что на них изображено;
- *заполнять* простые анкеты и формуляры, сообщая о себе основные сведения (имя, фамилия, возраст, страна проживания, любимое занятие и т. д.) в соответствии с нормами, принятыми в стране/странах изучаемого языка;
- *писать с опорой на образец* короткие поздравления с праздниками (днём рождения, Новым годом, Рождеством) с выражением пожелания.

Языковые знания и навыки

Фонетическая сторона речи

- *различать на слух* и адекватно, без ошибок произносить слова с правильным ударением и фразы с соблюдением их ритмико-интонационных особенностей;

— *читать вслух* слова согласно основным правилам чтения;

Графика, орфография и пунктуация

— *правильно писать* изученные слова;

— *правильно расставлять* знаки препинания (точку, вопросительный и восклицательный знаки в конце предложения);

Лексическая сторона речи

— *распознавать* и *правильно употреблять* в устной и письменной речи не менее 350 лексических единиц (слов, словосочетаний, речевых клише), обслуживающих ситуации общения в рамках тематического содержания для 3 класса, включая освоенные в предшествующий год обучения 200 лексических единиц;

— *распознавать и употреблять* в устной и письменной речи родственные слова, образованные с использованием аффиксации (числительные с суффиксами *-zehn, -zig*), в соответствии с решаемой коммуникативной задачей;

Грамматическая сторона речи

— *распознавать* в письменном и звучащем тексте и *употреблять* в устной и письменной речи изученные грамматические конструкции и морфологические формы немецкого языка:

- основные коммуникативные типы предложений: повествовательные (утвердительные, отрицательные (с *kein*), побудительные предложения (кроме вежливой формы с *Sie*);
- предложения с местоимением *es* и конструкцией *es gibt*;
- спряжение глаголов *sein, haben* в *Präteritum*;
- спряжение слабых и сильных глаголов в *Präsens* (в том числе во 2-м лице мн. числа);
- употребление слабых и сильных глаголов в *Perfekt*: повествовательные и вопросительные предложения (общий и специальный вопросы);
- модальные глаголы *mögen* (в форме *möchte*), *müssen* (в *Präsens*);
- множественное число имён существительных;
- нулевой артикль с именами существительными (наиболее распространённые случаи употребления);
- склонение имён существительных в единственном числе в именительном, дательном и винительном падежах;
- притяжательные местоимения (*sein, ihr, unser, euer, Ihr*);
- количественные числительные (13–30);
- наиболее употребительные предлоги для выражения временных и пространственных отношений *in, an* (употребляемые с дательным падежом).

Социокультурные знания и умения

- *использовать* некоторые социокультурные элементы речевого поведенческого этикета принятого в стране/странах изучаемого языка, в некоторых ситуациях общения: приветствие, прощание, знакомство, выражение благодарности, извинение, поздравление с днём рождения, Новым годом, Рождеством).
- *кратко представлять* Россию и страну/страны изучаемого языка.

4 КЛАСС

Коммуникативные умения

Говорение

- *вести* разные виды диалогов (диалог этикетного характера, диалог-побуждение, диалог-расспрос, диалог-разговор по телефону) на основе вербальных и/или зрительных опор, с соблюдением норм речевого этикета, принятого в стране/странах изучаемого языка (до 5 реплик со стороны каждого собеседника);
- *создавать* устные связные монологические высказывания (описание, рассуждение; повествование/сообщение) с вербальными и/или зрительными опорами в рамках тематического содержания речи для 4 класса (объём монологического высказывания — не менее 5 фраз);
- *пересказывать* основное содержание прочитанного текста с вербальными и/или зрительными опорами;
- *устно излагать* результаты выполненного проектного задания (объём монологического высказывания — не менее 5 фраз).

Аудирование

- *воспринимать на слух и понимать* речь учителя и одноклассников, вербально/невербально реагировать на услышанное;
- *воспринимать на слух и понимать* учебные и адаптированные аутентичные тексты, построенные на изученном языковом материале, с разной глубиной проникновения в их содержание в зависимости от поставленной коммуникативной задачи: с пониманием основного содержания, с пониманием запрашиваемой информации фактического характера со зрительной опорой и с использованием языковой, в том числе

контекстуальной, догадки (время звучания текста/текстов для аудирования — до 1 минуты).

Смысловое чтение

- *читать вслух* и понимать учебные и адаптированные аутентичные тексты объёмом до 67 слов, построенные на изученном языковом материале, с соблюдением правил чтения и соответствующей интонацией, обеспечивая тем самым адекватное восприятие читаемого слушателями;
- *читать про себя и понимать* учебные и адаптированные аутентичные тексты, содержащие отдельные незнакомые слова, с различной глубиной проникновения в их содержание в зависимости от поставленной коммуникативной задачи: с пониманием основного содержания, с пониманием запрашиваемой информации, со зрительной опорой и без опоры, с использованием языковой, в том числе контекстуальной, догадки (объём текста/текстов для чтения — до 160 слов);
- *читать про себя* несплошные тексты (таблицы) и понимать представленную в них информацию.

Письмо

- *заполнять* анкеты и формуляры, сообщая о себе основные сведения (имя, фамилия, возраст, место жительства (страна проживания, город), любимые занятия, домашний питомец и т. д.), в соответствии с нормами, принятыми в стране/странах изучаемого языка;
- *писать с опорой на образец* короткие поздравления с праздниками с выражением пожелания;
- *писать с опорой на образец* электронное сообщение личного характера (объём сообщения — до 50 слов).

Языковые знания и навыки

Фонетическая сторона речи

- *различать на слух* и адекватно, без ошибок *произносить* слова с правильным ударением и фразы с соблюдением их ритмико-интонационных особенностей;
- *читать вслух* слова согласно основным правилам чтения.

Графика, орфография и пунктуация

- *правильно писать* изученные слова;
- *правильно расставлять* знаки препинания (точку, вопросительный и восклицательный знаки в конце предложения, запятая при перечислении).

Лексическая сторона речи

- *распознавать и употреблять* в устной и письменной речи не менее 500 лексических единиц (слов, словосочетаний, речевых клише), обслуживающих ситуации общения в рамках тематического содержания для 4 класса, включая освоенные в предыдущий год обучения 350 лексических единиц;
- *распознавать и употреблять* в устной и письменной речи родственные слова, образованные с использованием аффиксации (существительные с суффиксами -er — Arbeiter, -in — Lehrerin, порядковые числительные с суффиксами -te, -ste) и словосложения (Geburtstag) в соответствии с решаемой коммуникативной задачей.

Грамматическая сторона речи

- *распознавать* в письменном и звучащем тексте и *употреблять* в устной и письменной речи изученные синтаксические конструкции и морфологические формы немецкого языка:
 - простые предложения с однородными членами (союз oder);
 - сложносочинённые предложения с сочинительными союзами und, aber, oder, denn;
 - модальный глагол wollen (в Präsens);
 - прилагательные в положительной, сравнительной и превосходной степенях сравнения;
 - личные местоимения в винительном и дательном падежах (в некоторых речевых образцах);
 - указательные местоимения dieser, dieses, diese;
 - количественные (до 100) и порядковые (до 31) числительные;
 - предлоги für, mit, um (в некоторых речевых образцах).

Социокультурные знания и умения

- *использовать* некоторые социокультурные элементы речевого поведенческого этикета, принятого в стране/странах изучаемого языка, в различных ситуациях общения: приветствие, знакомство, выражение благодарности, извинение, поздравление, разговор по телефону);
- *кратко рассказывать* о России и стране/странах изучаемого языка.
- использовать двуязычные словари, словари в картинках и другие справочные материалы, включая ресурсы сети Интернет.

ИНОСТРАННЫЙ (ФРАНЦУЗСКИЙ) ЯЗЫК

Примерная рабочая программа по французскому языку на уровне начального общего образования составлена на основе Требований к результатам освоения основной образовательной программы начального общего образования, представленных в Федеральном государственном образовательном стандарте начального общего образования, а также Примерной программы воспитания с учётом концепции или историко-культурного стандарта при наличии.

ПОЯСНИТЕЛЬНАЯ ЗАПИСКА

Рабочая программа по иностранному языку на уровне начального общего образования составлена на основе Федерального государственного образовательного стандарта начального общего образования, Примерной основной образовательной программы начального общего образования и Универсального кодификатора распределённых по классам проверяемых требований к результатам освоения основной образовательной программы начального общего образования и элементов содержания по французскому языку (одобрено решением ФУМО).

Рабочая программа раскрывает цели образования, развития и воспитания обучающихся средствами учебного предмета «Иностранный язык» на начальном уровне обязательного общего образования, определяет обязательную (инвариантную) часть содержания учебного курса по изучаемому иностранному языку, за пределами которой остаётся возможность выбора учителем вариативной составляющей содержания образования по предмету.

ОБЩАЯ ХАРАКТЕРИСТИКА УЧЕБНОГО ПРЕДМЕТА «ИНОСТРАННЫЙ (ФРАНЦУЗСКИЙ) ЯЗЫК»

В начальной школе закладывается база для всего последующего иноязычного образования школьников, формируются основы функциональной грамотности, что придаёт особую ответственность данному этапу общего образования.

Построение программы имеет нелинейный характер и основано на концентрическом принципе. В каждом классе даются новые элементы содержания и новые требования. В процессе обучения освоенные на определённом этапе грамматические формы и конструкции повторяются и закрепляются на новом лексическом материале и расширяющемся тематическом содержании речи.

ЦЕЛИ ИЗУЧЕНИЯ УЧЕБНОГО ПРЕДМЕТА «ИНОСТРАННЫЙ (ФРАНЦУЗСКИЙ) ЯЗЫК»

Цели обучения иностранному языку в начальной школе можно условно разделить на *образовательные, развивающие, воспитывающие*.

Образовательные цели учебного предмета «Иностранный (французский) язык» в начальной школе включают:

- формирование элементарной иноязычной коммуникативной компетенции, т. е. способности и готовности общаться с носителями изучаемого иностранного языка в устной (говорение и аудирование) и письменной (чтение и письмо) форме с учётом возрастных возможностей и потребностей младшего школьника;
- расширение лингвистического кругозора обучающихся за счёт: овладения новыми языковыми средствами (фонетическими, орфографическими, лексическими, грамматическими) в соответствии с отобранными темами общения;
- освоение знаний о языковых явлениях изучаемого иностранного языка, о разных способах выражения мысли на родном и иностранном языках;
- использование для решения учебных задач интеллектуальных операций (сравнение, анализ, обобщение и др.);
- формирование умений работать с информацией, представленной в текстах разного типа (описание, повествование, рассуждение), пользоваться при необходимости словарями по иностранному языку.

Развивающие цели учебного предмета «Иностранный (французский) язык» в начальной школе включают:

- осознание младшими школьниками роли языков как средства межличностного и межкультурного взаимодействия в условиях поликультурного, многоязычного мира и инструмента познания мира и культуры других народов;
- становление коммуникативной культуры обучающихся и их общего речевого развития;
- развитие компенсаторной способности адаптироваться к ситуациям общения при получении и передаче информации в условиях дефицита языковых средств;
- формирование регулятивных действий: планирование последовательных «шагов» для решения учебной задачи; контроль процесса и результата своей деятельности; установление причины возникшей трудности и/или ошибки, корректировка деятельности;

— становление способности к оценке своих достижений в изучении иностранного языка, мотивация совершенствовать свои коммуникативные умения на иностранном языке.

Влияние параллельного изучения родного языка и языка других стран и народов позволяет заложить основу для формирования гражданской идентичности, чувства патриотизма и гордости за свой народ, свой край, свою страну, помочь лучше осознать свою этническую и национальную принадлежность и проявлять интерес к языкам и культурам других народов, осознать наличие и значение общечеловеческих и базовых национальных ценностей. Вклад предмета «Иностранный (французский) язык» в реализацию воспитательных целей обеспечивает:

— понимание необходимости овладения иностранным языком как средством общения в условиях взаимодействия разных стран и народов;

— формирование предпосылок социокультурной/межкультурной компетенции, позволяющей приобщаться к культуре, традициям, реалиям стран/страны изучаемого языка, готовности представлять свою страну, её культуру в условиях межкультурного общения, соблюдая речевой этикет и адекватно используя имеющиеся речевые и неречевые средства общения;

— воспитание уважительного отношения к иной культуре посредством знакомств с детским пластом культуры стран изучаемого языка и более глубокого осознания особенностей культуры своего народа;

— воспитание эмоционального и познавательного интереса к художественной культуре других народов;

— формирование положительной мотивации и устойчивого учебно-познавательного интереса к предмету «Иностранный язык».

МЕСТО УЧЕБНОГО ПРЕДМЕТА «ИНОСТРАННЫЙ (ФРАНЦУЗСКИЙ) ЯЗЫК» В УЧЕБНОМ ПЛАНЕ

Учебный предмет «Иностранный (французский) язык» входит в число обязательных предметов, изучаемых на всех уровнях общего среднего образования: со 2 по 11 класс. На этапе начального общего образования на изучение иностранного языка выделяется 204 часа: 2 класс — 68 часов, 3 класс — 68 часов, 4 класс — 68 часов.

СОДЕРЖАНИЕ УЧЕБНОГО ПРЕДМЕТА «ИНОСТРАННЫЙ (ФРАНЦУЗСКИЙ) ЯЗЫК»

Содержание обучения для каждого года обучения включает тематическое содержание речи, коммуникативные умения, языковые знания и навыки, социокультурные знания и умения, а также компенсаторные умения.

2 КЛАСС (68 ЧАСОВ)

Тематическое содержание речи

Знакомство. Приветствие, знакомство, прощание (с использованием типичных фраз речевого этикета).

Мир моего «я». Моя семья. Мой день рождения. Моя любимая еда.

Мир моих увлечений. Любимый цвет. Любимая игрушка, игра. Любимые занятия. Мой питомец. Выходной день (в цирке, в зоопарке).

Мир вокруг меня. Моя школа. Мои друзья. Моя малая родина (город, село).

Родная страна и страны изучаемого языка. Названия родной страны и страны/стран изучаемого языка и их столиц. Произведения детского фольклора. Персонажи детских книг. Праздники родной страны и страны/стран изучаемого языка (Новый год, Рождество).

Коммуникативные умения

Говорение

Коммуникативные умения диалогической речи

Ведение с опорой на речевые ситуации, ключевые слова и/или иллюстрации с соблюдением норм речевого этикета, принятых в стране/странах изучаемого языка:

диалога этикетного характера: приветствие, начало и завершение разговора, знакомство с собеседником; поздравление с праздником; выражение благодарности за поздравление; извинение;

диалога-расспроса: сообщение фактической информации, ответ на вопросы собеседника; запрашивание интересующей информации.

Коммуникативные умения монологической речи

Создание с опорой на ключевые слова, вопросы и/или иллюстрации устных монологических высказываний: *описание* предмета, реального человека или литературного персонажа; *рассказ* о себе, члене семьи, друге и т. д.

Аудирование (восприятие и понимание речи на слух)

Понимание на слух речи учителя и одноклассников и вербальная/ невербальная реакция на услышанное (при непосредственном общении).

Восприятие и понимание на слух учебных текстов, построенных на изученном языковом материале, в соответствии с поставленной коммуникативной задачей: с пониманием основного содержания, с пониманием запрашиваемой информации (при опосредованном общении).

Аудирование *с пониманием основного содержания* текста предполагает определение основной темы и главных фактов/ событий в воспринимаемом на слух тексте с опорой на иллюстрации и с использованием языковой догадки.

Аудирование *с пониманием запрашиваемой информации* предполагает выделение и понимание из воспринимаемого на слух текста информации фактического характера (например, имя, возраст, любимое занятие, цвет и т. д.) с опорой на иллюстрации и с использованием языковой догадки.

Тексты для аудирования: диалог, высказывания собеседников в ситуациях повседневного общения, рассказ, сказка.

Смысловое чтение

Чтение *вслух* и понимание учебных и адаптированных аутентичных текстов объемом до 60 слов, построенных на изученном языковом материале, с соблюдением правил чтения и соответствующей интонацией, обеспечивая тем самым адекватное восприятие читаемого слушателями.

Тексты для чтения вслух: диалог, рассказ, сказка.

Чтение *про себя* учебных текстов, построенных на изученном языковом материале, с различной глубиной проникновения в их содержание в зависимости от поставленной коммуникативной задачи: с пониманием основного содержания, с пониманием запрашиваемой информации.

Чтение *с пониманием основного содержания* текста предполагает определение основной темы и главных фактов/событий в прочитанном тексте с опорой на иллюстрации и с использованием языковой догадки.

Чтение *с пониманием запрашиваемой информации* предполагает нахождение в прочитанном тексте и понимание запрашиваемой информации фактического характера с опорой на иллюстрации и с использованием языковой догадки.

Тексты для чтения про себя: диалог, рассказ, сказка, электронное сообщение личного характера.

Письмо

Овладение техникой письма (полупечатное написание букв, буквосочетаний, слов).

Воспроизведение речевых образцов, списывание текста; выписывание из текста слов, словосочетаний, предложений; вставка пропущенных слов в предложение, дописывание предложений в соответствии с решаемой учебной задачей.

Заполнение простых формуляров с указанием личной информации (имя, фамилия, возраст, страна проживания) в соответствии с нормами, принятыми в стране/странах изучаемого языка.

Написание с опорой на образец коротких поздравлений с праздниками (с днём рождения, Новым годом, Рождеством).

Языковые знания и навыки

Фонетическая сторона речи

Буквы французского алфавита. Фонетически корректное озвучивание букв французского алфавита.

Различение на слух и адекватное, без ошибок, ведущих к сбою в коммуникации, произнесение слов с соблюдением правильного ударения и фраз с соблюдением их ритмико-интонационных особенностей.

Чтение новых слов согласно основным правилам чтения французского языка. Реализация обязательного *liaison* внутри ритмических групп, состоящих из служебного и знаменательного слов (*les enfants, mes amis, ils habitent*)

Графика, орфография и пунктуация

Правильное написание изученных слов, в том числе, слов, содержащих буквы с диакритическими знаками *accent aigu, accent grave, accent circonflexe, tréma, cédille*.

Правильная расстановка знаков препинания: точки, вопросительного и восклицательного знаков в конце предложения.

Лексическая сторона речи

Распознавание и употребление в устной и письменной речи не менее 200 лексических единиц (слов, словосочетаний, речевых клише), обслуживающих ситуации общения в рамках тематического содержания речи для 2 класса.

Использование языковой догадки для распознавания интернациональных слов (*un film, le cosmos*).

Грамматическая сторона речи

Распознавание в письменном и звучащем тексте и употребление в устной и письменной речи изученных морфологических форм и синтаксических конструкций французского языка.

Коммуникативные типы предложений: повествовательные (утвердительные, отрицательные), вопросительные (общий, специальный вопросы), побудительные (в утвердительной форме). Порядок слов в предложении.

Нераспространённые и распространённые простые предложения.

Предложения с оборотом *c'est*.

Предложения с простым глагольным сказуемым (*Je fais ma gymnastique.*).

Предложения с составным именным сказуемым (*Ma mère est médecin.*).

Предложения с составным глагольным сказуемым (*J'aime regarder la télévision.*).

Предложения с конструкциями *il y a, il faut*.

Настоящее время (*présent*) глаголов I группы и наиболее частотных глаголов III группы (*être, avoir, faire, aller, dire, lire, écrire*)

Определенный и неопределенный артикли с существительными единственного и множественного числа (наиболее распространенные случаи употребления).

Множественное число существительных, образованное по правилу.

Множественное число прилагательных, образованное по правилу.

Притяжательные прилагательные *mon, ma, mes; ton, ta, tes; son, sa, ses*.

Личные местоимения. Количественные числительные (1–12).

Вопросительные слова *qui, quand, où, comment, pourquoi*.

Предлоги места *à, dans, sur, sous, derrière, devant*.

Союз *et* (при однородных членах). **Социокультурные знания и умения**

Знание и использование некоторых социокультурных элементов речевого поведенческого этикета, принятого в стране/странах изучаемого языка в некоторых ситуациях общения: приветствие, прощание, знакомство, выражение благодарности, извинение, поздравление (с днём рождения, Новым годом, Рождеством).

Знание названий родной страны и страны/стран изучаемого языка и их столиц.

Компенсаторные умения

Использование при чтении и аудировании языковой догадки (умения понять значение незнакомого слова или новое значение знакомого слова по контексту).

Использование в качестве опоры при порождении собственных высказываний ключевых слов, вопросов, иллюстраций.

3 КЛАСС (68 ЧАСОВ)

Тематическое содержание речи

Мир моего «я». Моя семья. Мой день рождения, подарки. Моя любимая еда. Мой день (распорядок дня).

Мир моих увлечений. Любимая игрушка, игра. Любимый цвет. Мой питомец. Любимые занятия. Любимая сказка. Выходной день (в цирке, в зоопарке, в парке). Каникулы.

Мир вокруг меня. Моя комната (квартира, дом). Моя школа. Мои друзья. Моя малая родина (город, село). Дикие и домашние животные. Погода. Времена года (месяцы).

Родная страна и страны изучаемого языка. Россия и страна/страны изучаемого языка. Их столицы, достопримечательности, некоторые интересные факты. Произведения детского фольклора. Персонажи детских книг. Праздники родной страны и страны/стран изучаемого языка.

Коммуникативные умения

Говорение

Коммуникативные умения диалогической речи

Ведение с опорой на речевые ситуации, ключевые слова и/или иллюстрации с соблюдением норм речевого этикета, принятых в стране/странах изучаемого языка:

диалога этикетного характера: приветствие, начало и завершение разговора, знакомство с собеседником; поздравление с праздником; выражение благодарности за поздравление; извинение;

диалога-расспроса: сообщение фактической информации, ответ на вопросы собеседника; просьба предоставить интересующую информацию;

диалога-побуждения: приглашение собеседника к совместной деятельности, вежливое согласие/несогласие на предложение собеседника.

Коммуникативные умения монологической речи

Создание с опорой на ключевые слова, вопросы и/или иллюстрации устных монологических высказываний: *описание* предмета, реального человека или литературного персонажа; *рассказ* о себе, члене семьи, друге и т. д.

Пересказ с опорой на ключевые слова, вопросы и/или иллюстрации основного содержания прочитанного текста.

Аудирование

Понимание на слух речи учителя и одноклассников и вербальная/невербальная реакция на услышанное (при непосредственном общении).

Восприятие и понимание на слух учебных текстов, построенных на изученном языковом материале, в соответствии с поставленной коммуникативной задачей: с пониманием основного содержания, с пониманием запрашиваемой информации (при опосредованном общении).

Аудирование *с пониманием основного содержания* текста предполагает определение основной темы и главных фактов/событий в воспринимаемом на слух тексте с опорой на иллюстрации и с использованием языковой, в том числе контекстуальной, догадки.

Аудирование *с пониманием запрашиваемой информации* предполагает выделение из воспринимаемого на слух текста и понимание информации фактического характера с опорой на иллюстрации и с использованием языковой, в том числе контекстуальной, догадки.

Тексты для аудирования: диалог, высказывания собеседников в ситуациях повседневного общения, рассказ, сказка.

Смысловое чтение

Чтение *вслух* и понимание учебных и адаптированных аутентичных текстов объемом до 70 слов, построенных на изученном языковом материале, с соблюдением правил чтения и соответствующей интонацией, обеспечивая тем самым адекватное восприятие читаемого слушателями.

Тексты для чтения вслух: диалог, рассказ, сказка.

Чтение *про себя* учебных текстов, построенных на изученном языковом материале, с различной глубиной проникновения в их содержание в зависимости от поставленной коммуникативной задачи: с пониманием основного содержания, с пониманием запрашиваемой информации.

Чтение *с пониманием основного содержания* текста предполагает определение основной темы и главных фактов/событий в прочитанном тексте с опорой и без опоры на иллюстрации и с использованием языковой, в том числе контекстуальной, догадки.

Чтение *с пониманием запрашиваемой информации* предполагает нахождение и понимание в прочитанном тексте запрашиваемой информации фактического характера с опорой и без опоры на иллюстрации, а также с использованием языковой, в том числе контекстуальной, догадки.

Тексты для чтения: диалог, рассказ, сказка, электронное сообщение личного характера.

Письмо

Списывание текста; выписывание из текста слов, словосочетаний, предложений; вставка пропущенного слова в предложение в соответствии с решаемой коммуникативной/учебной задачей.

Создание подписей к картинкам, фотографиям с пояснением, что на них изображено.

Заполнение анкет и формуляров с указанием личной информации (имя, фамилия, возраст, страна проживания, любимые занятия) в соответствии с нормами, принятыми в стране/странах изучаемого языка.

Написание с опорой на образец поздравлений с праздниками (днём рождения, с Новым годом, Рождеством) с выражением пожеланий.

Языковые знания и навыки

Фонетическая сторона речи

Ритмико-интонационные особенности повествовательного, побудительного и вопросительного (общий и специальный вопросы) предложений.

Различение на слух и адекватное, без ошибок, произнесение слов с соблюдением правильного ударения и фраз/предложений с соблюдением их ритмико-интонационных особенностей.

Чтение новых слов согласно основным правилам чтения.

Соблюдение основных правил чтения, в том числе касающихся сложных сочетаний букв (например, -tion, -eau) в односложных, двусложных и многосложных словах (information, beaucoup).

Реализация enchaînement и обязательного liaison внутри ритмических групп.

Графика, орфография и пунктуация

Правильное написание изученных слов.

Правильная расстановка знаков препинания: точки, вопросительного и восклицательного знаков в конце предложения, а также апостроф в служебных словах).

Лексическая сторона речи

Распознавание в письменном и звучащем тексте и употребление в устной и письменной речи не менее 350 лексических единиц (слов, словосочетаний, речевых клише), обслуживающих ситуации общения в рамках тематического содержания речи для 3 класса, включая 200 лексических единиц, усвоенных на первом году обучения.

Распознавание и образование в устной и письменной речи родственных слов с использованием основных способов словообразования: аффиксации (суффиксы числительных -ier, -ère, -ième, суффиксы существительных для обозначения профессий -eur, -euse).

Грамматическая сторона речи

Распознавание в письменном и звучащем тексте и употребление в устной и письменной речи изученных морфологических форм и синтаксических конструкций французского языка.

Различные коммуникативные типы предложений: повествовательные (утвердительные, отрицательные), побудительные предложения (в том числе, в отрицательной форме).

Предложения с оборотом *ce sont*.

Предложения с неопределенно-личным местоимением *on*.

Настоящее время (*présent de l'indicatif*) глаголов I группы, возвратных глаголов, а также некоторых глаголов III группы (*mettre, prendre*, глаголы на *-endre, -ondre*).

Ближайшее будущее время (*futur immédiat*).

Безличные конструкции *il fait, il neige, il pleut* для обозначения погоды, *il est* для обозначения времени.

Неопределенный и определенный артикли с существительными единственного и множественного числа.

Согласование прилагательных с существительными в роде и числе.

Указательные прилагательные *ce, cet, cette, ces*.

Притяжательные прилагательные *notre, votre, leur; nos, vos, leurs*.

Вопросительные слова *quel, quelle*.

Количественные числительные (13–60).

Порядковые числительные (1–10)

Наиболее употребительные предлоги *de, près de, contre, chez, avec*.

Социокультурные знания и умения

Знание и использование некоторых социокультурных элементов речевого поведенческого этикета, принятого в стране/странах изучаемого языка, в некоторых ситуациях общения: приветствие, прощание, знакомство, выражение благодарности, извинение, поздравление с днём рождения, Новым годом, Рождеством).

Знание произведений детского фольклора (рифмовок, стихов, песенок), персонажей детских книг.

Краткое представление своей страны и страны/стран изучаемого языка (названия родной страны и страны/стран изучаемого языка и их столиц, название родного города/села; цвета национальных флагов).

Компенсаторные умения

Использование при чтении и аудировании языковой, в том числе контекстуальной, догадки.

Использование в качестве опоры при порождении собственных высказываний ключевых слов, вопросов, иллюстраций.

Игнорирование информации, не являющейся необходимой для понимания основного содержания прочитанного/прослу-

шанного текста или для нахождения в тексте запрашиваемой информации.

4 КЛАСС (68 ЧАСОВ)

Тематическое содержание речи

Мир моего «я». Моя семья. Мой день рождения, подарки. Моя любимая еда. Мой день (распорядок дня, домашние обязанности).

Мир моих увлечений. Любимая игрушка, игра. Мой питомец. Любимые занятия. Занятия спортом. Любимая сказка/история/рассказ. Выходной день (в цирке, в зоопарке, в парке). Каникулы.

Мир вокруг меня. Моя комната (квартира, дом), предметы мебели и интерьера. Моя школа, любимые учебные предметы. Мои друзья, их внешность и черты характера. Моя малая родина (город, село). Путешествия. Дикие и домашние животные. Погода. Времена года (месяцы). Покупки (одежда, обувь, книги, основные продукты питания).

Родная страна и страны изучаемого языка. Россия и страна/страны изучаемого языка. Их столицы, основные достопримечательности и некоторые интересные факты. Произведения детского фольклора. Персонажи детских книг. Праздники родной страны и страны/стран изучаемого языка.

Коммуникативные умения

Говорение

Коммуникативные умения диалогической речи

Ведение с опорой на речевые ситуации, ключевые слова и/или иллюстрации с соблюдением норм речевого этикета, принятых в стране/странах изучаемого языка:

диалога этикетного характера: приветствие, ответ на приветствие; завершение разговора (в том числе по телефону), прощание; знакомство с собеседником; поздравление с праздником, выражение благодарности за поздравление; выражение извинения;

диалога-побуждения: обращение к собеседнику с просьбой, вежливое согласие выполнить просьбу; приглашение собеседника к совместной деятельности, вежливое согласие/несогласие на предложение собеседника;

диалога-расспроса: сообщение фактической информации, ответы на вопросы собеседника; запрашивание интересующей информации;

Коммуникативные умения монологической речи

Создание с опорой на ключевые слова, вопросы и/или иллюстрации устных монологических высказываний: *описание* (в т.ч. характеристика; повествование) предмета, внешности и одежды, черт характера реального человека или литературного персонажа; *рассказ/сообщение* (повествование) с опорой на ключевые слова, вопросы и/или иллюстрации.

Создание устных монологических высказываний в рамках тематического содержания речи по образцу (с выражением своего отношения к предмету речи).

Пересказ основного содержания прочитанного текста с опорой на ключевые слова, вопросы, план и/или иллюстрации.

Краткое устное изложение результатов выполненного несложного проектного задания.

Аудирование

Понимание на слух речи учителя и одноклассников и вербальная/невербальная реакция на услышанное (при непосредственном общении).

Восприятие и понимание на слух учебных и адаптированных аутентичных текстов в соответствии с поставленной коммуникативной задачей: с пониманием основного содержания, с пониманием запрашиваемой информации (при опосредованном общении).

Аудирование *с пониманием основного содержания* текста предполагает умение определять основную тему и главные факты/события в воспринимаемом на слух тексте с опорой и без опоры на иллюстрации и с использованием языковой, в том числе контекстуальной, догадки.

Аудирование *с пониманием запрашиваемой информации* предполагает умение выделять запрашиваемую информацию фактического характера с опорой и без опоры на иллюстрации, а также с использованием языковой, в том числе контекстуальной, догадки.

Тексты для аудирования: диалог, высказывания собеседников в ситуациях повседневного общения, рассказ, сказка, сообщение информационного характера.

Смысловое чтение

Чтение *вслух* и понимание учебных и адаптированных аутентичных текстов объемом до 70 слов, построенных на изученном языковом материале, с соблюдением правил чтения и соответствующей интонацией, обеспечивая тем самым адекватное восприятие читаемого слушателями.

Тексты для чтения вслух: диалог, рассказ, сказка.

Чтение *про себя* учебных и адаптированных аутентичных текстов, построенных на изученном языковом материале, с различной глубиной проникновения в их содержание в зависимости от поставленной коммуникативной задачи: с пониманием основного содержания, с пониманием запрашиваемой информации.

Чтение *с пониманием основного содержания* текста предполагает определение основной темы и главных фактов/событий в прочитанном тексте с опорой и без опоры на иллюстрации, с использованием языковой, в том числе контекстуальной, догадки.

Чтение *с пониманием запрашиваемой информации* предполагает нахождение в прочитанном тексте и понимание запрашиваемой информации фактического характера с опорой и без опоры на иллюстрации, с использованием языковой, в том числе контекстуальной, догадки. Прогнозирование содержания текста по заголовку.

Смысловое чтение про себя учебных и адаптированных аутентичных текстов, содержащих отдельные незнакомые слова, понимание основного содержания (тема, главная мысль, главные факты/события) тексте с опорой и без опоры на иллюстрации и с использованием языковой догадки, в том числе контекстуальной.

Чтение несплошных текстов (таблиц, диаграмм) и понимание представленной в них информации.

Тексты для чтения: диалог, рассказ, сказка, электронное сообщение личного характера, текст научно-популярного характера, стихотворение.

Письмо

Выписывание из текста слов, словосочетаний, предложений; вставка пропущенных слов в предложение в соответствии с решаемой коммуникативной/учебной задачей.

Заполнение простых анкет и формуляров с указанием личной информации (имя, фамилия, возраст, место жительства (страна проживания, город), любимые занятия) в соответствии с нормами, принятыми в стране/странах изучаемого языка;

Написание с опорой на образец поздравлений с праздниками (с Новым годом, Рождеством, днём рождения) с выражением пожеланий.

Создание подписей к картинкам, фотографиям с пояснением, что на них изображено; написание короткого рассказа по плану/ключевым словам.

Написание электронного сообщения личного характера с опорой на образец.

Языковые знания и навыки

Фонетическая сторона речи

Различение на слух и адекватное, без ошибок, ведущих к сбою в коммуникации, произнесение слов с соблюдением правильного ударения и фраз/предложений с соблюдением их ритмико-интонационных особенностей.

Чтение новых слов согласно основным правилам чтения.

Реализация enchaînement, обязательного и факультативного liaison внутри ритмических групп.

Графика, орфография и пунктуация

Правильное написание изученных слов.

Правильная расстановка знаков препинания: точки, вопросительного и восклицательного знаков в конце предложения, запятой при перечислении.

Лексическая сторона речи

Распознавание в письменном и звучащем тексте и употребление в устной и письменной речи не менее 500 лексических единиц (слов, словосочетаний, речевых клише), обслуживающих ситуации, включая 350 лексических единиц.

Распознавание и образование в устной и письменной речи родственных слов с использованием основных способов словообразования: аффиксации (суффиксы существительных -teur, -trice, -ier, -ière и прилагательных -eux, -euse) и словосложения (football, supermarché).

Грамматическая сторона речи

Распознавание в письменном и звучащем тексте и употребление в устной и письменной речи изученных морфологических форм и синтаксических конструкций французского языка.

Особенности спряжения глаголов I группы в настоящем времени (présent de l'indicatif).

Спряжение глаголов II группы и наиболее употребительных глаголов III группы (prendre, venir, savoir, vouloir, pouvoir, devoir) в настоящем времени (présent de l'indicatif).

Спряжение наиболее употребительных глаголов в прошедшем сложном времени (passé composé), спрягающихся с être и avoir.

Употребление существительных со слитным и частичным артиклями.

Множественное число существительных и прилагательных (образованные по правилу и некоторые исключения cheval — chevaux, travail — travaux).

Количественные числительные (61 — 100).

Порядковые числительные (11 — 20).

Наречия времени.

Обозначение даты и года. Предлоги
entre, à côté de, parmi.

Социокультурные знания и умения

Знание и использование некоторых социокультурных элементов речевого поведенческого этикета, принятого в стране/странах изучаемого языка, в некоторых ситуациях общения: приветствие, прощание, знакомство, выражение благодарности, извинение, поздравление с днём рождения, Новым годом, Рождеством, разговор по телефону.

Краткое представление своей страны и страны/стран изучаемого языка (названия стран и их столиц, название родного города/села; цвета национальных флагов; основные достопримечательности).

Компенсаторные умения

Использование при чтении и аудировании языковой догадки (умения понять значение незнакомого слова или новое значение знакомого слова из контекста).

Использование в качестве опоры при порождении собственных высказываний ключевых слов, вопросов; картинок, фотографий.

Прогнозирование содержания текста для чтения на основе заголовка.

Игнорирование информации, не являющейся необходимой для понимания основного содержания прочитанного/прослушанного текста или для нахождения информации в тексте запрашиваемой информации.

Использовать двуязычные словари, словари в картинках и другие справочные материалы, включая ресурсы сети Интернет.

ПЛАНИРУЕМЫЕ РЕЗУЛЬТАТЫ ОСВОЕНИЯ УЧЕБНОГО ПРЕДМЕТА «ИНОСТРАННЫЙ (ФРАНЦУЗСКИЙ) ЯЗЫК» НА УРОВНЕ НАЧАЛЬНОГО ОБЩЕГО ОБРАЗОВАНИЯ

В результате изучения иностранного языка в начальной школе у обучающегося будут сформированы личностные, метапредметные и предметные результаты, обеспечивающие выполнение ФГОС НОО и его успешное дальнейшее образование.

Личностные результаты

Личностные результаты освоения программы начального общего образования достигаются в единстве учебной и воспитатель-

ной деятельности Организации в соответствии с традиционными российскими социокультурными и духовно-нравственными ценностями, принятыми в обществе правилами и нормами поведения и способствуют процессам самопознания, самовоспитания и саморазвития, формирования внутренней позиции личности.

Личностные результаты освоения программы начального общего образования должны отражать готовность обучающихся руководствоваться ценностями и приобретение первоначального опыта деятельности на их основе, в том числе в части:

Гражданско-патриотического воспитания:

- становление ценностного отношения к своей Родине — России;
- осознание своей этнокультурной и российской гражданской идентичности;
- сопричастность к прошлому, настоящему и будущему своей страны и родного края;
- уважение к своему и другим народам;
- первоначальные представления о человеке как члене общества, о правах и ответственности, уважении и достоинстве человека, о нравственно-этических нормах поведения и правилах межличностных отношений.

Духовно-нравственного воспитания:

- признание индивидуальности каждого человека;
- проявление сопереживания, уважения и доброжелательности;
- неприятие любых форм поведения, направленных на причинение физического и морального вреда другим людям.

Эстетического воспитания:

- уважительное отношение и интерес к художественной культуре, восприимчивость к разным видам искусства, традициям и творчеству своего и других народов;
- стремление к самовыражению в разных видах художественной деятельности.

Физического воспитания, формирования культуры здоровья и эмоционального благополучия:

- соблюдение правил здорового и безопасного (для себя и других людей) образа жизни в окружающей среде (в том числе информационной);
- бережное отношение к физическому и психическому здоровью.

Трудового воспитания:

- осознание ценности труда в жизни человека и общества, ответственное потребление и бережное отношение к результа-

там труда, навыки участия в различных видах трудовой деятельности, интерес к различным профессиям.

Экологического воспитания:

- бережное отношение к природе; —
- неприятие действий, приносящих ей вред.

Ценности научного познания:

- первоначальные представления о научной картине мира;
- познавательные интересы, активность, инициативность, любознательность и самостоятельность в познании.

Метапредметные результаты

Метапредметные результаты освоения программы начального общего образования должны отражать:

Овладение универсальными учебными познавательными действиями:

1) базовые логические действия:

- сравнивать объекты, устанавливать основания для сравнения, устанавливать аналогии;
- объединять части объекта (объекты) по определенному признаку;
- определять существенный признак для классификации, классифицировать предложенные объекты;
- находить закономерности и противоречия в рассматриваемых фактах, данных и наблюдениях на основе предложенного педагогическим работником алгоритма;
- выявлять недостаток информации для решения учебной (практической) задачи на основе предложенного алгоритма;
- устанавливать причинно-следственные связи в ситуациях, поддающихся непосредственному наблюдению или знакомых по опыту, делать выводы;

2) базовые исследовательские действия:

- определять разрыв между реальным и желательным состоянием объекта (ситуации) на основе предложенных педагогическим работником вопросов;
- с помощью педагогического работника формулировать цель, планировать изменения объекта, ситуации;
- сравнивать несколько вариантов решения задачи, выбирать наиболее подходящий (на основе предложенных критериев);
- проводить по предложенному плану опыт, несложное исследование по установлению особенностей объекта изучения и связей между объектами (часть — целое, причина — следствие);

- формулировать выводы и подкреплять их доказательствами на основе результатов проведенного наблюдения (опыта, измерения, классификации, сравнения, исследования);
- прогнозировать возможное развитие процессов, событий и их последствия в аналогичных или сходных ситуациях;

3) работа с информацией:

- выбирать источник получения информации;
- согласно заданному алгоритму находить в предложенном источнике информацию, представленную в явном виде;
- распознавать достоверную и недостоверную информацию самостоятельно или на основании предложенного педагогическим работником способа её проверки;
- соблюдать с помощью взрослых (педагогических работников, родителей (законных представителей) несовершеннолетних обучающихся) правила информационной безопасности при поиске информации в сети Интернет;
- анализировать и создавать текстовую, видео, графическую, звуковую, информацию в соответствии с учебной задачей;
- самостоятельно создавать схемы, таблицы для представления информации.

Овладение универсальными учебными коммуникативными действиями:

1) общение:

- воспринимать и формулировать суждения, выражать эмоции в соответствии с целями и условиями общения в знакомой среде;
- проявлять уважительное отношение к собеседнику, соблюдать правила ведения диалога и дискуссии;
- признавать возможность существования разных точек зрения;
- корректно и аргументированно высказывать своё мнение;
- строить речевое высказывание в соответствии с поставленной задачей;
- создавать устные и письменные тексты (описание, рассуждение, повествование);
- готовить небольшие публичные выступления;
- подбирать иллюстративный материал (рисунки, фото, плакаты) к тексту выступления;

2) совместная деятельность:

- формулировать краткосрочные и долгосрочные цели (индивидуальные с учётом участия в коллективных задачах) в стандартной (типовой) ситуации на основе предложенного формата планирования, распределения промежуточных шагов и сроков;

- принимать цель совместной деятельности, коллективно строить действия по её достижению: распределять роли, договариваться, обсуждать процесс и результат совместной работы;
- проявлять готовность руководить, выполнять поручения, подчиняться;
- ответственно выполнять свою часть работы;
- оценивать свой вклад в общий результат;
- выполнять совместные проектные задания с опорой на предложенные образцы.

Овладение универсальными учебными регулятивными действиями:

1) самоорганизация:

- планировать действия по решению учебной задачи для получения результата;
- выстраивать последовательность выбранных действий;

2) самоконтроль:

- устанавливать причины успеха/неудач учебной деятельности;
- корректировать свои учебные действия для преодоления ошибок.

Предметные результаты

Предметные результаты по учебному предмету «Иностранный (французский) язык» предметной области «Иностранный язык» должны быть ориентированы на применение знаний, умений и навыков в типичных учебных ситуациях и реальных жизненных условиях, отражать сформированность иноязычной коммуникативной компетенции на элементарном уровне в совокупности её составляющих — речевой, языковой, социокультурной, компенсаторной, метапредметной (учебно-познавательной).

2 КЛАСС

Коммуникативные умения

Говорение

- вести* разные виды диалогов (диалог этикетного характера, диалог-расспрос) в стандартных ситуациях неофициального общения, используя вербальные и/или зрительные опоры, с соблюдением правил речевого этикета, принятых в стране/странах изучаемого языка (не менее 3 реплик со стороны каждого собеседника);
- создавать* устные монологические высказывания объемом не менее 3 фраз в рамках изучаемой тематики с опорой на картинки, фотографии, ключевые слова, вопросы.

Аудирование

- *воспринимать на слух* и понимать учебные тексты, построенные на изученном языковом материале, с разной глубиной проникновения в их содержание в зависимости от поставленной коммуникативной задачи: с пониманием основного содержания, с пониманием запрашиваемой информации фактического характера, используя зрительные опоры и языковую догадку (время звучания текста/текстов для аудирования — до 40 секунд).

Смысловое чтение

- *читать вслух и понимать* учебные и адаптированные аутентичные тексты объемом до 60 слов, построенные на изученном языковом материале, с соблюдением правил чтения и соответствующей интонацией, обеспечивая тем самым адекватное восприятие читаемого слушателями;
- *читать про себя и понимать* учебные тексты, построенные на изученном языковом материале, с различной глубиной проникновения в их содержание в зависимости от поставленной коммуникативной задачи: с пониманием основного содержания, с пониманием запрашиваемой информации, используя зрительные опоры и языковую догадку (объем текста для чтения — до 80 слов).

Письмо

- *заполнять* простые формуляры, сообщая о себе основные сведения, в соответствии с нормами, принятыми в стране/странах изучаемого языка;
- *писать* с опорой на образец короткие поздравления с праздниками.

Языковые знания и навыки

Фонетическая сторона речи

- *различать на слух* и адекватно, без ошибок произносить слова с правильным ударением и фразы с соблюдением их ритмико-интонационных особенностей;
- *называть* буквы французского алфавита в правильной последовательности и графически корректно воспроизводить все буквы алфавита;
- *читать вслух* новые слова согласно основным правилам чтения;

Графика, орфография и пунктуация

- *правильно писать* изученные слова;
- *правильно расставлять* знаки препинания (точку, вопросительный и восклицательный знаки в конце предложения);

Лексическая сторона речи

- *распознавать* и правильно *употреблять* в устной и письменной речи не менее 200 лексических единиц (слов, словосочетаний, речевых клише), обслуживающих ситуации общения;
- *распознавать* с помощью языковой догадки интернациональные слова (un film, le cosmos).

Грамматическая сторона речи

- *распознавать* и *употреблять* в устной и письменной речи изученные морфологические формы и синтаксические конструкции французского языка:
- основные коммуникативные типы предложений: повествовательные (утвердительные, отрицательные), вопросительные (общий, специальный вопросы) с вопросительными словами qui, quand, où, comment, pourquoi, а также с оборотами est-ce que, qu'est-ce que), побудительные (в утвердительной форме);
- нераспространённые и распространённые простые предложения;
- предложения с оборотом с'est;
- предложения с простым глагольным сказуемым (Je fais ma gymnastique.), с составным именным сказуемым (Ma mère est médecin.) и с составным глагольным сказуемым (J'aime regarder la télévision.);
- предложения с конструкциями il y a, il faut;
- настоящее время (présent de l'indicatif) глаголов I группы и наиболее частотных глаголов III группы (être, avoir, faire, aller, dire, lire, écrire);
- определённый и неопределённый артикли с существительными единственного и множественного числа (наиболее распространённые случаи употребления); род имён существительных;
- множественное число существительных, образованное по правилу;
- множественное число прилагательных, образованное по правилу;
- притяжательные прилагательные mon, ma, mes; ton, ta, tes; son, sa, ses;
- личные местоимения;
- количественные числительные (1-12);
- предлоги места à, dans, sur, sous, derrière, devant;
- союз et (при однородных членах).

Социокультурные знания и умения

- *владеть* социокультурными знаниями и умениями: знать название родной страны и страны/стран изучаемого языка, не-

которые литературные персонажи, небольшие произведения детского фольклора (рифмовки, песни);

- *уметь* кратко представлять свою страну на иностранном языке в рамках изучаемой тематики.

3 КЛАСС

Коммуникативные умения

Говорение

- *вести* разные виды диалогов (диалог этикетного характера, диалог-расспрос, диалог-побуждение) в стандартных ситуациях неофициального общения с вербальными и/или зрительными опорами с соблюдением правил речевого этикета, принятых в стране/странах изучаемого языка в рамках изучаемой тематики (не менее 4 реплик со стороны каждого собеседника);
- *создавать* устные связные монологические высказывания (описание; повествование/рассказ) с вербальными и/или зрительными опорами в рамках изучаемой тематики (объёмом не менее 4 фраз);
- *передавать* основное содержание прочитанного текста с вербальными и/или зрительными опорами (объём монологического высказывания — не менее 4 фраз).

Аудирование

- *воспринимать на слух и понимать* речь учителя и одноклассников, вербально/невербально реагировать на услышанное;
- *воспринимать на слух и понимать* учебные тексты, построенные на изученном языковом материале, с разной глубиной проникновения в их содержание в зависимости от поставленной коммуникативной задачи: с пониманием основного содержания, с пониманием запрашиваемой информации фактического характера со зрительной опорой и с использованием языковой, в том числе контекстуальной, догадки (время звучания текста/текстов для аудирования — до 1 минуты).

Смысловое чтение

- *читать вслух и понимать* учебные и адаптированные аутентичные тексты объемом до 70 слов, построенные на изученном языковом материале, с соблюдением правил чтения и соответствующей интонацией, обеспечивая тем самым адекватное восприятие читаемого слушателями;
- *читать про себя и понимать* учебные тексты, содержащие отдельные незнакомые слова, с различной глубиной проникновения в их содержание в зависимости от поставленной ком-

муникативной задачи: с пониманием основного содержания, с пониманием запрашиваемой информации, со зрительной опорой и без опоры, а также с использованием языковой, в том числе контекстуальной, догадки (объём текста/текстов для чтения — до 130 слов).

Письмо

- *создавать подписи* к иллюстрациям с пояснением, что на них изображено; заполнять простые анкеты и формуляры, сообщая о себе основные сведения (имя, фамилия, возраст, страна проживания, любимое занятие и т. д.) в соответствии с нормами, принятыми в стране/странах изучаемого языка;
- *писать с опорой на образец* короткие поздравления с праздниками (днём рождения, Новым годом, Рождеством) с выражением пожелания.

Языковые знания и навыки

Фонетическая сторона речи

- *различать на слух* и адекватно, без ошибок произносить слова с правильным ударением и фразы с соблюдением их ритмико-интонационных особенностей;
- *читать вслух* слова согласно основным правилам чтения;

Графика, орфография и пунктуация

- *правильно писать* изученные слова;
- *правильно расставлять* знаки препинания (точку, вопросительный и восклицательный знаки в конце предложения);

Лексическая сторона речи

- *распознавать* и *правильно употреблять* в устной и письменной речи не менее 350 лексических единиц (слов, словосочетаний, речевых клише), обслуживающих ситуации общения в рамках тематического содержания для 3 класса, включая освоенные в предшествующий год обучения 200 лексических единиц;
- *распознавать и употреблять* в устной и письменной речи родственные слова, образованные с использованием основных способов словообразования: аффиксации (суффиксы числительных -ier, -ère, -ième, суффиксы существительных для обозначения профессий -eur, -euse);

Грамматическая сторона речи

- *распознавать* в письменном и звучащем тексте и *употреблять* в устной и письменной речи изученные грамматические конструкции и морфологические формы французского языка:
- основные коммуникативные типы предложений: повествовательные (утвердительные, отрицательные), вопросительные

(общий, специальный вопросы), побудительные предложения (в отрицательной форме);

- предложения с оборотом *ce sont*;
- предложения с неопределенно-личным местоимением *on*;
- настоящее время (*présent de l'indicatif*) глаголов I группы, возвратных глаголов, а также некоторых глаголов III группы (*mettre, prendre*, глаголы на *-endre, -ondre*);
- ближайшее будущее время (*futur immédiat*);
- безличные конструкции *il fait, il neige, il pleut* для обозначения погоды, *il est* для обозначения времени;
- указательные прилагательные *ce, cet, cette, ces*;
- притяжательные прилагательные *notre, votre, leur; nos, vos, leurs*;
- вопросительные слова *quel, quelle*;
- количественные числительные (13–60);
- порядковые числительные (1–10);
- наиболее употребительные предлоги *de, près de, contre, chez, avec*.

Социокультурные знания и умения

- *владеть* социокультурными знаниями и умениями: знать название родной страны и страны/стран изучаемого языка, некоторые литературные персонажи, небольшие произведения детского фольклора (рифмовки, песни);
- *уметь* кратко представлять свою страну на иностранном языке в рамках изучаемой тематики.

4 КЛАСС

Коммуникативные умения

Говорение

- *вести* разные виды диалогов (диалог этикетного характера, диалог-побуждение, диалог-расспрос, диалог-разговор по телефону) на основе вербальных и/или зрительных опор, с соблюдением правил речевого этикета, принятых в стране/странах изучаемого языка (не менее 4-5 реплик со стороны каждого собеседника);
- *создавать* устные связные монологические высказывания (описание/характеристика; повествование/сообщение) с вербальными и/или зрительными опорами в рамках тематического содержания речи для 4 класса (объём монологического высказывания — не менее 4-5 фраз);
- *передать* основное содержание прочитанного текста с вербальными и/или зрительными опорами;

- *представлять* результаты выполненной проектной работы, в том числе подбирая иллюстративный материал (рисунки, фото) к тексту выступления;

Аудирование

- *воспринимать на слух и понимать* речь учителя и одноклассников, вербально/невербально реагировать на услышанное;
- *воспринимать на слух и понимать* учебные и адаптированные аутентичные тексты, построенные на изученном языковом материале, с разной глубиной проникновения в их содержание в зависимости от поставленной коммуникативной задачи: с пониманием основного содержания, с пониманием запрашиваемой информации фактического характера со зрительной опорой и с использованием языковой, в том числе контекстуальной, догадки (время звучания текста/текстов для аудирования — до 1 минуты).

Смысловое чтение

- *читать вслух и понимать* учебные и адаптированные аутентичные тексты объемом до 70 слов, построенные на изученном языковом материале, с соблюдением правил чтения и соответствующей интонацией, обеспечивая тем самым адекватное восприятие читаемого слушателями;
- *читать про себя и понимать* учебные и адаптированные аутентичные тексты, содержащие отдельные незнакомые слова, с различной глубиной проникновения в их содержание в зависимости от поставленной коммуникативной задачи: с пониманием основного содержания, с пониманием запрашиваемой информации, со зрительной опорой и без опоры, с использованием языковой, в том числе контекстуальной, догадки (объем текста/текстов для чтения — до 160 слов);
- *читать про себя* несплошные тексты (таблицы) и понимать представленную в них информацию.

Письмо

- *заполнять* анкеты и формуляры, сообщая о себе основные сведения (имя, фамилия, возраст, место жительства (страна проживания, город), любимые занятия, домашний питомец и т. д.), в соответствии с нормами, принятыми в стране/странах изучаемого языка;
- *писать с опорой на образец* короткие поздравления с праздниками с выражением пожелания;
- *писать с опорой на образец* электронное сообщение личного характера (объем сообщения — до 50 слов).

Языковые знания и навыки

Фонетическая сторона речи

- различать на слух и адекватно, без ошибок произносить слова с правильным ударением и фразы с соблюдением их ритмико-интонационных особенностей;
- читать вслух слова согласно основным правилам чтения.

Графика, орфография и пунктуация

- правильно писать изученные слова;
- правильно расставлять знаки препинания (точку, вопросительный и восклицательный знаки в конце предложения, запятая при перечислении).

Лексическая сторона речи

- распознавать и употреблять в устной и письменной речи не менее 500 лексических единиц (слов, словосочетаний, речевых клише), включая 350 лексических единиц, освоенных в предыдущие годы обучения;
- распознавать и образовывать в устной и письменной речи родственных слов с использованием основных способов словообразования: аффиксации (суффиксы существительных -teur, -trice, -ier, -ière и прилагательных -eux, -euse) и словосложения (football, supermarché)

Грамматическая сторона речи

- распознавать в письменном и звучащем тексте и употреблять в устной и письменной речи изученные синтаксические конструкции и морфологические формы французского языка;
- особенности спряжения глаголов I группы в настоящем времени (présent de l'indicatif);
- спряжение глаголов II группы и наиболее употребительных глаголов III группы (prendre, venir, savoir, vouloir, pouvoir, devoir) в настоящем времени (présent de l'indicatif);
- спряжение наиболее употребительных глаголов в прошедшем сложном времени (passé composé), спрягающихся с être и avoir;
- употребление существительных со слитным и частичным артиклями;
- уметь образовывать множественное число существительных и прилагательных (образованные по правилу и некоторые исключения cheval — chevaux, travail — travaux);
- количественные числительные (61-100);
- порядковые числительные (11-20);
- наречия времени;

- обозначение даты и года;
- предлоги *entre, à côté de, parmi*.

Социокультурные знания и умения

- *владеть* социокультурными знаниями и умениями: знать название родной страны и страны/стран изучаемого языка, некоторые литературные персонажи, небольшие произведения детского фольклора (рифмовки, песни);
- *уметь* кратко представлять свою страну на иностранном языке в рамках изучаемой тематики.

ИНОСТРАННЫЙ (ИСПАНСКИЙ) ЯЗЫК

Примерная рабочая программа по испанскому языку на уровне начального общего образования составлена на основе Требований к результатам освоения основной образовательной программы начального общего образования, представленных в Федеральном государственном образовательном стандарте начального общего образования, а также Примерной программы воспитания с учётом концепции или историко-культурного стандарта при наличии.

ПОЯСНИТЕЛЬНАЯ ЗАПИСКА

Рабочая программа по иностранному языку на уровне начального общего образования составлена на основе Федерального государственного образовательного стандарта начального общего образования, Примерной основной образовательной программы начального общего образования и Универсального кодификатора распределённых по классам проверяемых требований к результатам освоения основной образовательной программы начального общего образования и элементов содержания по испанскому языку (одобрено решением ФУМО).

Рабочая программа раскрывает цели образования, развития и воспитания обучающихся средствами учебного предмета «Иностранный язык» на начальном уровне обязательного общего образования, определяет обязательную (инвариантную) часть содержания учебного курса по изучаемому иностранному языку, за пределами которой остаётся возможность выбора учителем вариативной составляющей содержания образования по предмету.

Общая характеристика учебного предмета «Иностранный (испанский) язык»

В начальной школе закладывается база для всего последующего иноязычного образования школьников, формируются основы функциональной грамотности, что придаёт особую ответственность данному этапу общего образования.

Построение программы имеет нелинейный характер и основано на концентрическом принципе. В каждом классе даются новые элементы содержания и новые требования. В процессе обучения освоенные на определённом этапе грамматические формы и конструкции повторяются и закрепляются на новом лексическом материале и расширяющемся тематическом содержании речи.

Цели изучения учебного предмета «Иностранный (испанский) язык»

Цели обучения иностранному языку в начальной школе можно условно разделить на образовательные, развивающие, воспитывающие.

Образовательные цели учебного предмета «Иностранный (испанский) язык» в начальной школе включают:

- формирование элементарной иноязычной коммуникативной компетенции, т. е. способности и готовности общаться с носителями изучаемого иностранного языка в устной (говорение и аудирование) и письменной (чтение и письмо) форме с учётом возрастных возможностей и потребностей младшего школьника;
- расширение лингвистического кругозора обучающихся за счёт: овладения новыми языковыми средствами (фонетическими, орфографическими, лексическими, грамматическими) в соответствии с отобранными темами общения;
- освоение знаний о языковых явлениях изучаемого иностранного языка, о разных способах выражения мысли на родном и иностранном языках;
- использование для решения учебных задач интеллектуальных операций (сравнение, анализ, обобщение и др.);
- формирование умений работать с информацией, представленной в текстах разного типа (описание, повествование, рассуждение), пользоваться при необходимости словарями по иностранному языку.

Развивающие цели учебного предмета «Иностранный (испанский) язык» в начальной школе включают:

- осознание младшими школьниками роли языков как средства межличностного и межкультурного взаимодействия в условиях поликультурного, многоязычного мира и инструмента познания мира и культуры других народов;

- становление коммуникативной культуры обучающихся и их общего речевого развития;
- развитие компенсаторной способности адаптироваться к ситуациям общения при получении и передаче информации в условиях дефицита языковых средств;
- формирование регулятивных действий: планирование последовательных «шагов» для решения учебной задачи; контроль процесса и результата своей деятельности; установление причины возникшей трудности и/или ошибки, корректировка деятельности;
- становление способности к оценке своих достижений в изучении иностранного языка, мотивация совершенствовать свои коммуникативные умения на иностранном языке.

Влияние параллельного изучения родного языка и языка других стран и народов позволяет заложить основу для формирования гражданской идентичности, чувства патриотизма и гордости за свой народ, свой край, свою страну, помочь лучше осознать свою этническую и национальную принадлежность и проявлять интерес к языкам и культурам других народов, осознать наличие и значение общечеловеческих и базовых национальных ценностей. Вклад предмета «Иностранный (испанский) язык» в реализацию воспитательных целей обеспечивает:

- понимание необходимости овладения иностранным языком как средством общения в условиях взаимодействия разных стран и народов;
- формирование предпосылок социокультурной/межкультурной компетенции, позволяющей приобщаться к культуре, традициям, реалиям стран/страны изучаемого языка, готовности представлять свою страну, её культуру в условиях межкультурного общения, соблюдая речевой этикет и адекватно используя имеющиеся речевые и неречевые средства общения;
- воспитание уважительного отношения к иной культуре посредством знакомств с детским пластом культуры стран изучаемого языка и более глубокого осознания особенностей культуры своего народа;
- воспитание эмоционального и познавательного интереса к художественной культуре других народов;
- формирование положительной мотивации и устойчивого учебно-познавательного интереса к предмету «Иностранный язык».

Место учебного предмета «Иностранный (испанский) язык» в учебном плане

Учебный предмет «Иностранный (испанский) язык» входит в число обязательных предметов, изучаемых на всех уровнях общего среднего образования: со 2 по 11 класс. На этапе начального общего образования на изучение иностранного языка выделяется 204 часа: 2 класс — 68 часов, 3 класс — 68 часов, 4 класс — 68 часов.

СОДЕРЖАНИЕ УЧЕБНОГО ПРЕДМЕТА «ИНОСТРАННЫЙ (ИСПАНСКИЙ) ЯЗЫК»

Содержание обучения для каждого года обучения включает тематическое содержание речи, коммуникативные умения, языковые знания и навыки, социокультурные знания и умения и компенсаторные умения.

2 КЛАСС (68 ЧАСОВ)

Тематическое содержание речи

Знакомство. Приветствие, знакомство, прощание (с использованием типичных фраз речевого этикета).

Мир моего «я». Моя семья. Мой день рождения. Моя любимая еда.

Мир моих увлечений. Любимый цвет. Любимая игрушка, игра. Любимые занятия. Мой питомец. Выходной день (в цирке, в зоопарке).

Мир вокруг меня. Моя школа. Мои друзья. Моя малая родина (город, село).

Родная страна и страны изучаемого языка. Названия родной страны и стран/страны изучаемого языка и их столицы. Произведения детского фольклора. Персонажи детских книг. Праздники родной страны и страны/стран изучаемого языка (Новый год, Рождество).

Коммуникативные умения

Говорение

Коммуникативные умения *диалогической речи*.

Ведение с опорой на речевые ситуации, ключевые слова и/или иллюстрации с соблюдением норм речевого этикета, принятых в стране/странах изучаемого языка:

диалога этикетного характера: приветствие, начало и завершение разговора, знакомство с собеседником; поздравление с праздником; выражение благодарности за поздравление; извинение;

диалога-расспроса: сообщение фактической информации, ответ на вопросы собеседника; запрашивание интересующей информации.

Коммуникативные умения *монологической речи*.

Создание с опорой на ключевые слова, вопросы и/или иллюстрации устных монологических высказываний: описание предмета, реального человека или литературного персонажа; рассказ о себе, члене семьи, друге и т. д.

Аудирование (восприятие и понимание речи на слух)

Понимание на слух речи учителя и одноклассников и вербальная/ невербальная реакция на услышанное (при непосредственном общении).

Восприятие и понимание на слух учебных текстов, построенных на изученном языковом материале, в соответствии с поставленной коммуникативной задачей: с пониманием основного содержания, с пониманием запрашиваемой информации (при опосредованном общении).

Аудирование *с пониманием основного содержания* текста предполагает определение основной темы и главных фактов/ событий в воспринимаемом на слух тексте с опорой на иллюстрации и с использованием языковой догадки.

Аудирование *с пониманием запрашиваемой информации* предполагает выделение из воспринимаемого на слух тексте и понимание информации фактического характера (например, имя, возраст, любимое занятие, цвет и т. д.) с опорой на иллюстрации и с использованием языковой догадки.

Тексты для аудирования: диалог, высказывания собеседников в ситуациях повседневного общения, рассказ, сказка.

Смысловое чтение

Чтение вслух и понимание учебных и адаптированных аутентичных текстов объемом до 60 слов, построенных на изученном языковом материале, с соблюдением правил чтения и соответствующей интонацией, обеспечивая тем самым адекватное восприятие читаемого слушателями;

Тексты для чтения вслух: диалог, рассказ, сказка.

Чтение про себя учебных текстов, построенных на изученном языковом материале, с различной глубиной проникновения в их содержание в зависимости от поставленной коммуникативной задачи: с пониманием основного содержания, с пониманием запрашиваемой информации.

Чтение с пониманием основного содержания текста предполагает определение основной темы и главных фактов/ событий в прочитанном тексте с опорой на иллюстрации и с использованием языковой догадки.

Чтение с пониманием запрашиваемой информации предполагает нахождение в прочитанном тексте и понимание запрашиваемой информации фактического характера с опорой на иллюстрации и с использованием языковой догадки.

Тексты для чтения про себя: диалог, рассказ, сказка, электронное сообщение личного характера.

Письмо

Воспроизведение речевых образцов, списывание текста; выписывание из текста слов, словосочетаний, предложений; вставка пропущенных слов в предложение, дописывание предложений в соответствии с решаемой учебной задачей.

Заполнение простых формуляров с указанием личной информации (имя, фамилия, возраст, страна проживания) в соответствии с нормами, принятыми в стране/странах изучаемого языка.

Написание с опорой на образец коротких поздравлений с праздниками (с днём рождения, Новым годом, Рождеством).

Языковые знания и умения

Фонетическая сторона речи

Буквы алфавита испанского языка. Корректное название букв испанского алфавита.

Нормы произношения: отсутствие редукции гласных звуков в безударном положении, отсутствие смягчения согласных звуков перед гласными, озвончение; соблюдение фонетического сцепления и связное произношение слов внутри ритмических групп.

Различение на слух и адекватное, без ошибок, произнесение слов с соблюдением правильного ударения и фраз/предложений (повествовательного, побудительного и вопросительного: общий и специальный вопросы) с соблюдением их ритмико-интонационных особенностей. Интонации перечисления.

Правила чтения гласных, согласных, основных звуко-буквенных сочетаний. Чтение новых слов согласно основным правилам чтения испанского языка.

Вычленение некоторых звуко-буквенных сочетаний при анализе изученных слов.

Знаки испанской транскрипции; отличие их от букв испанского алфавита. Фонетически корректное озвучивания знаков транскрипции.

Графика, орфография и пунктуация

Графически корректное воспроизведение букв испанского алфавита (написание букв, буквосочетаний, слов). Правильное написание изученных слов, списывание слов и предложений, воспроизведение графического ударения (*acento gráfico*).

Правильная расстановка знаков препинания: точки, вопросительного и восклицательного знаков в начале и конце предложения.

Лексическая сторона речи

Распознавание и употребление в устной и письменной речи 200 лексических единиц (слов, словосочетаний, речевых клише), обслуживающих ситуации общения, в рамках тематического содержания речи для 2 класса.

Использование языковой догадки для распознавания интернациональных слов (limón, guitarra).

Грамматическая сторона речи

Распознавание в письменном и звучащем тексте и употребление в устной и письменной речи изученных морфологических форм и синтаксических конструкций испанского языка.

Различные коммуникативные типы предложений: повествовательные (утвердительные, отрицательные), вопросительные (общий, специальный вопрос), побудительные (в утвердительной форме).

Нераспространённые и распространённые простые предложения.

Простое предложение с простым глагольным сказуемым (Yo hablo español), составным именным сказуемым (Yo soy alumno /a) и составным глагольным (Vamos a saltar a la comba).

Глагол-связка ser в составе таких фраз, как Esto es un gato. ¿De dónde eres? Soy de Rusia.

Конструкция с глаголом gustar: gustar+infinitivo. Me gusta leer.

Побудительные предложения в утвердительной форме (формы на tú, vosotros): Escribid. Escribe. Levántate. Sentaos.

Распознавание и употребление в устной и письменной речи повелительного наклонения (обращение на tú).

Настоящее время (Presente de Indicativo) нерегулярных и отклоняющихся глаголов ser, estar, ir, tener, contar, jugar, например estar/estoy en casa, tener/tengo nueve años, jugar/juego con el balón, и наиболее распространённых регулярных глаголов, например estudiar/estudio en el colegio, comer/como en casa, vivir/vivo en Moscú в утвердительных, вопросительных (общий и специальный вопросы) и отрицательных предложениях.

Глагольная конструкция ir a + infinitivo для выражения намерения выполнить действие и планирования действий.

Модальный глагол *poder* для получения разрешения
¿Puedo entrar?

Глагол *saber* для выражения умения (*Yo sé tocar el piano*).

Неопределённый артикль, определённый артикль и отсутствие артикля перед существительными (наиболее распространённые случаи употребления).

Грамматический род существительных (наиболее распространённые случаи и исключения): *alumno/a, director/a, (la) mano, (el) día*.

Множественное число существительных, образованное по правилу, и исключения (наиболее распространённые случаи употребления): *alumno/a — alumnos/as, el lunes — los lunes*.

Личные (*yo, tú, él, ella, usted, nosotros/nosotras, vosotros/vosotras, ellos, ellas, ustedes*) и притяжательные местоимения (формы *mi, mis, tu, tus, su, sus*).

Указательные местоимения *este/a, estos/estas; aquel/aquella*.

Вопросительные слова *¿qué?, ¿quién/quienes?, ¿dónde?, ¿cómo?, ¿cuántos/cuántas? (¿qué es?, ¿quiénes son?, ¿de quién es el libro?, ¿de dónde eres?, ¿cómo te llamas?, ¿cuántos años tienes?, ¿cuántas sillas son?)*.

Количественные числительные (1–15).

Предлоги места (*en, de, sobre*), *bajo*.

Предлог *a* с глаголами движения для указания направления.

Союзы *y* и *pero* (с однородными членами).

Социокультурные знания и умения

Знание и использование некоторых социокультурных элементов речевого поведенческого этикета, принятого в стране/странах изучаемого языка в некоторых ситуациях общения: приветствие, прощание, знакомство, выражение благодарности, извинение, поздравление (с днём рождения, Новым годом, Рождеством).

Знание названий родной страны и страны/стран изучаемого языка и их столиц.

Компенсаторные умения

Использование при чтении и аудировании языковой догадки (умения понять значение незнакомого слова или новое значение знакомого слова по контексту).

Использование в качестве опоры при порождении собственных высказываний ключевых слов, вопросов, иллюстраций.

3 КЛАСС (68 ЧАСОВ)

Тематическое содержание речи

Мир моего «я». Моя семья. Мой день рождения, подарки. Моя любимая еда. Мой день (распорядок дня).

Мир моих увлечений. Любимая игрушка, игра. Любимый цвет. Мой питомец. Любимые занятия. Любимая сказка. Выходной день (в цирке, в зоопарке, парке). Каникулы.

Мир вокруг меня. Моя комната (квартира, дом). Моя школа. Мои друзья. Моя малая родина (город, село). Дикие и домашние животные. Погода. Времена года (месяцы).

Родная страна и страны изучаемого языка. Россия и страна/страны изучаемого языка. Их столицы, достопримечательности, некоторые интересные факты. Произведения детского фольклора. Персонажи детских книг. Праздники родной страны и страны/стран изучаемого языка.

Коммуникативные умения

Говорение

Коммуникативные умения *диалогической речи*.

Ведение с опорой на речевые ситуации, ключевые слова и/или иллюстрации с соблюдением норм речевого этикета, принятых в стране/странах изучаемого языка:

диалога этикетного характера: приветствие, начало и завершение разговора, знакомство с собеседником; поздравление с праздником; выражение благодарности за поздравление; извинение;

диалога-побуждения: приглашение собеседника к совместной деятельности, вежливое согласие/несогласие на предложение собеседника;

диалога-расспроса: сообщение фактической информации, ответ на вопросы собеседника; просьба предоставить интересующую информацию.

Коммуникативные умения *монологической речи*.

Создание с опорой на ключевые слова, вопросы и/или иллюстрации устных монологических высказываний: *описание* предмета, реального человека или литературного персонажа; рассказ о себе, члене семьи, друге и т. д.

Пересказ с опорой на ключевые слова, вопросы и/или иллюстрации основного содержания прочитанного текста.

Аудирование

Понимание на слух речи учителя и одноклассников и вербальная/невербальная реакция на услышанное (при непосредственном общении).

Восприятие и понимание на слух учебных текстов, построенных на изученном языковом материале, в соответствии с поставленной коммуникативной задачей: с пониманием основного содержания, с пониманием запрашиваемой информации (при опосредованном общении).

Аудирование *с пониманием основного содержания* текста предполагает определение основной темы и главных фактов/событий в воспринимаемом на слух тексте с опорой на иллюстрации и с использованием языковой, в том числе контекстуальной, догадки.

Аудирование *с пониманием запрашиваемой информации* предполагает выделение из воспринимаемого на слух текста и понимание информации фактического характера с опорой на иллюстрации и с использованием языковой, в том числе контекстуальной, догадки.

Тексты для аудирования: диалог, высказывания собеседников в ситуациях повседневного общения, рассказ, сказка.

Смысловое чтение

Чтение вслух и понимание учебных и адаптированных аутентичных текстов объемом до 70 слов, построенных на изученном языковом материале, с соблюдением правил чтения и соответствующей интонацией, обеспечивая тем самым адекватное восприятие читаемого слушателями.

Тексты для чтения вслух: диалог, рассказ, сказка.

Чтение про себя учебных текстов, построенных на изученном языковом материале, с различной глубиной проникновения в их содержание в зависимости от поставленной коммуникативной задачи: с пониманием основного содержания, с пониманием запрашиваемой информации.

Чтение с пониманием основного содержания текста предполагает определение основной темы и главных фактов/событий в прочитанном тексте с опорой и без опоры на иллюстрации и с использованием языковой, в том числе контекстуальной, догадки.

Чтение с пониманием запрашиваемой информации предполагает нахождение и понимание в прочитанном тексте запрашиваемой информации фактического характера с опорой и без опоры на иллюстрации, а также с использованием языковой, в том числе контекстуальной, догадки.

Тексты для чтения: диалог, рассказ, сказка, электронное сообщение личного характера.

Письмо

Списывание текста; выписывание из текста слов, словосочетаний, предложений; вставка пропущенного слова в пред-

ложение в соответствии с решаемой коммуникативной/учебной задачей.

Создание подписей к картинкам, фотографиям с пояснением, что на них изображено.

Заполнение анкет и формуляров с указанием личной информации (имя, фамилия, возраст, страна проживания, любимые занятия) в соответствии с нормами, принятыми в стране/странах изучаемого языка.

Написание с опорой на образец поздравлений с праздниками (днём рождения, с Новым годом, Рождеством) с выражением пожеланий.

Языковые знания и умения

Фонетическая сторона речи

Буквы алфавита испанского языка. Корректное название букв испанского алфавита.

Нормы произношения: отсутствие редукции гласных звуков в безударном положении, отсутствие смягчения согласных звуков перед гласными, озвончение; соблюдение фонетического сцепления и связанное произношение слов внутри ритмических групп.

Различение на слух и адекватное, без ошибок произнесение слов с соблюдением правильного ударения и фраз/предложений (повествовательного, побудительного и вопросительного: общий и специальный вопрос) с соблюдением их ритмико-интонационных особенностей. Соблюдение интонации перечисления.

Правила чтения гласных, гласных в дифтонгах и трифтонгах, согласных, основных звуко-буквенных сочетаний и сложных сочетаний букв, например, ch, ll, rr, ce/ci, que/qui, ge/gi, gue/-gui в односложных, двусложных и многосложных словах (noche, calle, zorra, cerca, cinco, queso, aquí, inteligente, ágil, Miguel, guitarra).

Чтение новых слов согласно основным правилам чтения испанского языка.

Вычленение некоторых звуко-буквенных сочетаний при анализе изученных слов.

Знаки испанской транскрипции; отличие их от букв испанского алфавита. Фонетически корректное озвучивание знаков транскрипции.

Графика, орфография и пунктуация

Графически корректное воспроизведение букв испанского алфавита (написание букв, буквосочетаний, слов).

Правильное написание изученных слов, списывание слов и предложений, воспроизведение графического ударения (acento gráfico).

Правильная расстановка знаков препинания (точка, вопросительный и восклицательный знаки в начале и конце предложения, запятая при перечислении).

Лексическая сторона речи

Распознавание в письменном и звучащем тексте и употребление в устной и письменной речи не менее 350 лексических единиц (слов, словосочетаний, речевых клише), обслуживающих ситуации общения (в рамках тематического содержания речи для 3 класса), включая 200 лексических единиц, освоенных на первом году обучения.

Распознавание и образование в устной и письменной речи родственных слов с использованием основных способов словообразования: аффиксации (образование глаголов при помощи суффиксов -ar, -er-, -ir; существительных с помощью уменьшительных суффиксов -ito, -cito: gatito, pcecito) и словосложения (cumpleaños, dieciséis).

Использование языковой догадки для распознавания интернациональных слов (limón, guitarra).

Грамматическая сторона речи

Распознавание в письменном и звучащем тексте и употребление в устной и письменной речи изученных морфологических форм и синтаксических конструкций испанского языка.

Распознавание и употребление в устной и письменной речи побудительных предложений в отрицательной форме.

Нераспространённые и распространённые простые предложения.

Простое предложение с простым глагольным сказуемым (Yo hablo español), составным именным сказуемым (Yo soy alumno /a) и составным глагольным (Vamos a saltar a la comba).

Глагол-связка ser в составе таких фраз, как Esto es un gato. ¿De dónde eres? Soy de Rusia.

Конструкции с глаголом gustar: Me gusta leer. Me gusta el verano. Me gustan los perros.

Вопросительные и повествовательные предложения с безличной формой hay, например: ¿Qué hay aquí? En el salón hay un sofá, dos sillones y una mesita.

Вопросительные предложения (расширение списка вопросительных слов: ¿por qué?, ¿cómo?, ¿de qué color...? ¿cuándo es tu cumpleaños?).

Правильные, отклоняющиеся и неправильные глаголы в presente de indicativo (глаголы ver, poner, decir, poder, venir, saber, conocer, querer, глаголы с дифтонгами -ie- и -ue-).

Повелительное наклонение в утвердительной форме (формы на tú, vosotros): dime, por favor/decidme, por favor.

Возвратные глаголы.

Настоящее время (presente de indicativo) нерегулярных и отклоняющихся глаголов ser, estar, ir, tener, ver, poner, decir, poder, venir, saber, conocer, querer, contar, jugar, empezar, volar, preferir и др., например, estar/estoy en casa, tener/tengo nueve años, jugar/juego con el balón, prefiero las clases de deporte и наиболее распространённых регулярных глаголов, например estudiar/estudio en el colegio, comer/como en casa, vivir/vivo en Moscú — в утвердительных, вопросительных (общий и специальный вопросы) и отрицательных предложениях.

Глагольная конструкция ir a + infinitivo для выражения намерения

выполнить действие и планирования действий.

Глагольные конструкции aprender a + infinitivo, empezar a + infinitivo, tener que + infinitivo.

Конструкции с глаголом hace для описания погоды и глагольные формы llueve, nieva.

Модальный глагол poder для получения разрешения ¿Puedo entrar?

Неопределённый артикль, определённый артикль и отсутствие артикля перед существительными (наиболее распространённые случаи употребления).

Грамматический род существительных (наиболее распространённые случаи и исключения): alumno/a, director/a, (la) mano, (el) día.

Множественное число существительных, образованное по правилу, и исключения (наиболее распространённые случаи употребления): alumno/a — alumnos/as, el lunes — los lunes.

Сравнительная степень прилагательных (más...que..., menos ... que..., tan... como...). Особые формы сравнительной степени прилагательных: bueno — mejor, malo — peor.

Личные и притяжательные местоимения. Личные местоимения в функции прямого и косвенного дополнения. Указательные местоимения *este/a, estos/estas*.

Неопределенные местоимения *alguno/alguna, alguien*.

Вопросительные слова *¿qué?, ¿quién/quienes?, ¿dónde?, ¿cómo?, ¿por qué?, ¿cuánto/cuántos/cuántas?* (*¿qué es?, ¿quiénes son?, ¿de quién es el libro?, ¿de dónde eres?, ¿cómo te llamas?, ¿cuántos años tienes?, ¿cuántas sillas son?*).

Слова, выражающие количество: *mucho, poco*.

Наречия *también, tampoco, bien, mal, siempre, hoy, mañana, pronto, luego, después, cerca, lejos*.

Количественные числительные (1-100) , порядковые числительные (1-10).

Предлоги места (*en, sobre, de, bajo, cerca de, alrededor de, por, hacia, a la derecha, a la izquierda*).

Предлог времени *a* в выражениях *a las 10, a la una, a mediodía*.

Предлог *a* с глаголами движения для указания направления и перед прямым дополнением, выраженным одушевленным существительным, и косвенным дополнением.

Союзы *y* и *pero* (с однородными членами).

Социокультурные знания и умения

Знание и использование некоторых социокультурных элементов речевого поведенческого этикета, принятого в стране/странах изучаемого языка, в некоторых ситуациях общения:

приветствие, прощание, знакомство, выражение благодарности, извинение, поздравление с днём рождения, Новым годом, Рождеством).

Знание произведений детского фольклора (рифмовок, стихов, песенок), персонажей детских книг.

Краткое представление своей страны и страны/стран изучаемого языка (названия родной страны и страны/стран изучаемого языка и их столиц, название родного города/села; цвета национальных флагов).

Компенсаторные умения

Использование при чтении и аудировании языковой, в том числе контекстуальной, догадки.

Использование в качестве опоры при порождении собственных высказываний ключевых слов, вопросов, иллюстраций.

Игнорирование информации, не являющейся необходимой для понимания основного содержания прочитанного/прослушанного текста или для нахождения в тексте запрашиваемой информации.

4 КЛАСС (68 ЧАСОВ)

Тематическое содержание речи

Мир моего «я». Моя семья. Мой день рождения, подарки. Моя любимая еда. Мой день (распорядок дня, домашние обязанности).

Мир моих увлечений. Любимая игрушка, игра. Любимый цвет. Мой питомец. Любимые занятия. Любимая сказка. Выходной день (в цирке, в зоопарке, парке). Каникулы.

Мир вокруг меня. Моя комната (квартира, дом), предметы мебели и интерьера. Моя школа, любимые учебные предметы. Мои друзья. Моя малая родина (город, село). Путешествия. Дикие и домашние животные. Погода. Времена года (месяцы). Покупки (одежда, обувь, книги, основные продукты питания).

Родная страна и страны изучаемого языка. Россия и страна/страны изучаемого языка. Их столицы, достопримечательности и некоторые интересные факты. Произведения детского фольклора. Персонажи детских книг. Праздники родной страны и страны/стран изучаемого языка.

Коммуникативные умения

Говорение

Коммуникативные умения *диалогической речи*

Ведение с опорой на речевые ситуации, ключевые слова и/или иллюстрации с соблюдением норм речевого этикета, принятых в стране/странах изучаемого языка:

диалога этикетного характера: приветствие, ответ на приветствие; завершение разговора (в том числе по телефону), прощание; знакомство с собеседником; поздравление с праздником, выражение благодарности за поздравление; выражение извинения;

диалога-побуждения: обращение к собеседнику с просьбой, вежливое согласие выполнить просьбу; приглашение собеседника к совместной деятельности, вежливое согласие/несогласие на предложение собеседника;

диалога-расспроса: сообщение фактической информации, ответы на вопросы собеседника; запрашивание интересующей информации;

Коммуникативные умения *монологической речи*.

Создание с опорой на ключевые слова, вопросы и/или иллюстрации устных монологических высказываний: *описание* предмета, внешности и одежды, черт характера реального человека или литературного персонажа; *рассказ/сообщение* (повествование) с опорой на ключевые слова, вопросы и/или иллюстрации.

Создание устных монологических высказываний в рамках тематического содержания речи по образцу (с выражением своего отношения к предмету речи).

Пересказ основного содержания прочитанного текста с опорой на ключевые слова, вопросы, план и/или иллюстрации.

Краткое устное изложение результатов выполненного несложного проектного задания.

Аудирование

Коммуникативные умения *аудирования*.

Понимание на слух речи учителя и одноклассников и вербальная/невербальная реакция на услышанное (при непосредственном общении).

Восприятие и понимание на слух учебных и адаптированных аутентичных текстов в соответствии с поставленной коммуникативной задачей: с пониманием основного содержания, с пониманием запрашиваемой информации (при опосредованном общении).

Аудирование *с пониманием основного содержания* текста предполагает умение определять основную тему и главные факты/события в воспринимаемом на слух тексте с опорой и без опоры на иллюстрации и с использованием языковой, в том числе контекстуальной, догадки.

Аудирование *с пониманием запрашиваемой информации* предполагает умение выделять запрашиваемую информацию фактического характера с опорой и без опоры на иллюстрации, а также с использованием языковой, в том числе контекстуальной, догадки.

Тексты для аудирования: диалог, высказывания собеседников в ситуациях повседневного общения, рассказ, сказка, сообщение информационного характера.

Смысловое чтение

Чтение вслух и понимание учебных и адаптированных аутентичных текстов объемом до 70 слов, построенных на изученном языковом материале, с соблюдением правил чтения и соответствующей интонацией, обеспечивая тем самым адекватное восприятие читаемого слушателями.

Тексты для чтения вслух: диалог, рассказ, сказка.

Чтение про себя учебных текстов, построенных на изученном языковом материале, с различной глубиной проникновения в их содержание в зависимости от поставленной коммуникативной задачи: с пониманием основного содержания, с пониманием запрашиваемой информации.

Чтение с пониманием основного содержания текста предполагает определение основной темы и главных фактов/событий в прочитанном тексте с опорой и без опоры на иллюстрации, с использованием языковой, в том числе контекстуальной, догадки.

Чтение с пониманием запрашиваемой информации предполагает нахождение в прочитанном тексте и понимание запрашиваемой информации фактического характера с опорой и без опоры на иллюстрации, с использованием языковой, в том числе контекстуальной, догадки. Прогнозирование содержания текста по заголовку.

Смысловое чтение про себя учебных и адаптированных аутентичных текстов, содержащие отдельные незнакомые слова, понимание основного содержания (тема, главная мысль, главные факты/события) тексте с опорой и без опоры на иллюстрации и с использованием языковой догадки, в том числе контекстуальной.

Чтение несплошных текстов (таблиц, диаграмм) и понимание представленной в них информации.

Тексты для чтения: диалог, рассказ, сказка, электронное сообщение личного характера, текст научно-популярного характера, стихотворение.

Письмо

Выписывание из текста слов, словосочетаний, предложений; вставка пропущенных слов в предложение в соответствии с решаемой коммуникативной/учебной задачей.

Заполнение простых анкет и формуляров с указанием личной информации (имя, фамилия, возраст, место жительства (страна проживания, город), любимые занятия) в соот-

ветствии с нормами, принятыми в стране/странах изучаемого языка;

Написание с опорой на образец поздравлений с праздниками (с Новым годом, Рождеством, днём рождения) с выражением пожеланий.

Создание подписей к картинкам, фотографиям с пояснением, что на них изображено; написание короткого рассказа по плану/ключевым словам.

Написание электронного сообщения личного характера с опорой на образец.

Языковые знания и навыки

Фонетическая сторона речи

Нормы произношения: отсутствие редукции гласных звуков в безударном положении, отсутствие смягчения согласных звуков перед гласными, озвончение; соблюдение фонетического сцепления и связное произношение слов внутри ритмических групп.

Различение на слух и адекватное, без ошибок произнесение слов с соблюдением правильного ударения и фраз/предложений (повествовательного, побудительного и вопросительного: общий и специальный вопрос) с соблюдением их ритмико-интонационных особенностей. Соблюдение интонации перечисления.

Правила чтения гласных, гласных в дифтонгах и трифтонгах, согласных, основных звуко-буквенных сочетаний и сложных сочетаний букв, например ch, ll, rr, ce/ci, que/qui, ge/gi, gue/-gui в односложных, двусложных и многосложных словах (noche, calle, zorra, cerca, cinco, queso, aquí, inteligente, ágil, Miguel, guitarra).

Чтение новых слов согласно основным правилам чтения испанского языка.

Вычленение некоторых звуко-буквенных сочетаний при анализе изученных слов.

Знаки испанской транскрипции; отличие их от букв испанского алфавита. Фонетически корректное озвучивание знаков транскрипции.

Графика, орфография и пунктуация

Графически корректное воспроизведение букв испанского алфавита (написание букв, буквосочетаний, слов).

Правильное написание изученных слов, списывание слов и предложений, воспроизведение графического ударения (acento gráfico).

Правильная расстановка знаков препинания (точка, вопросительный и восклицательный знаки в начале и конце предложения, запятая при обращении и перечислении).

Лексическая сторона речи

Распознавание в письменном и звучащем тексте и употребление в устной и письменной речи не менее 500 лексических единиц (слов, словосочетаний, речевых клише), обслуживающих ситуации общения в рамках тематического содержания речи для 4 класса, включая 350 лексических единиц, освоенных в предыдущие годы обучения.

Распознавание и образование в устной и письменной речи родственных слов с использованием основных способов словообразования: аффиксации (образование глаголов при помощи суффиксов -ar, -er-, -ir; существительных с помощью уменьшительных суффиксов -ito, -cito: gatito, pecesito, суффиксов -dor, -dad, -ción: trabajador, felicidad, felicitación), словосложения (cumpleaños, dieciséis), конверсии (viejo/el viejo, joven/el joven).

Использование языковой догадки для распознавания интернациональных слов (limón, guitarra).

Грамматическая сторона речи

Распознавание в письменном и звучащем тексте и употребление в устной и письменной речи изученных морфологических форм и синтаксических конструкций испанского языка.

Нераспространённые и распространённые простые предложения.

Простое предложение с простым глагольным сказуемым (Yo hablo español), составным именным сказуемым (Yo soy alumno /-a) и составным глагольным (Vamos a saltar a la comba).

Глагол-связка ser в составе таких фраз, как Esto es un gato. ¿De dónde eres? Soy de Rusia.

Конструкции с глаголом gustar: Me gusta leer. Me gusta el verano. Me gustan los perros.

Вопросительные и повествовательные предложения с безличной формой hay, например: ¿Qué hay aquí? En el salón hay un sofá, dos sillones y una mesita.

Вопросительные предложения (расширение списка вопросительных слов: ¿por qué?, ¿cómo?, ¿de qué color...? ¿cuándo es tu cumpleaños? ¿qué hora es?).

Правильные, отклоняющиеся (глаголы с дифтонгами -ie- и -ue-) и неправильные глаголы в presente de indicativo.

Повелительное наклонение в утвердительной и отрицательной формах.

Возвратные глаголы.

Настоящее время (*presente de indicativo*) нерегулярных и отклоняющихся глаголов *conocer, contar, jugar, empezar, volar, preferir* и др., например *jugar/juego con el balón, preferir/prefiero las clases de deporte*, и наиболее распространённых регулярных глаголов, например *estudiar/estudio en el colegio, comer/como en casa, vivir/vivo en Moscú*, в утвердительных, вопросительных (общий и специальный вопросы) и отрицательных предложениях.

Глаголы индивидуального спряжения в *presente de indicativo* (*ser, estar, ir, tener, ver, poner, decir, poder, venir, saber, querer, hacer, oír, salir* и др.)

Регулярные и нерегулярные глаголы в *pretérito perfecto compuesto, futuro imperfecto de indicativo*.

Нерегулярные формы причастий.

Глагольная конструкция *ir a + infinitivo* для выражения намерения

выполнить действие и планирования действий.

Видо-временные конструкции *empezar a + infinitivo, tener que + infinitivo, hay que + infinitivo*.

Модальные глаголы *querer, poder, soler*.

Конструкции с глаголом *hacer* для описания погоды и глагольные формы *llueve, nieva*.

Модальный глагол *poder* для получения разрешения
¿Puedo entrar?

Неопределённый артикль, определённый артикль и отсутствие артикля перед существительными (наиболее распространённые случаи употребления).

Грамматический род существительных (наиболее распространённые случаи и исключения): *alumno/a, director/a, (la) mano, (el) día*.

Множественное число существительных, образованное по правилу, и исключения (наиболее распространённые случаи употребления): *alumno/-a — alumnos/-as, el lunes — los lunes*.

Степени сравнения прилагательных (формы, образованные по правилам и исключения).

Личные и притяжательные местоимения.

Личные местоимения в функции прямого и косвенного дополнения.

Указательные местоимения *este/-a, estos/estas, aquel/ aquella, aquellos/-as*.

Неопределённые местоимения *alguno/alguna, alguien, nada, nadie*.

Вопросительные слова *¿qué?, ¿quién/quienes?, ¿dónde?, ¿cómo?, ¿por qué?, ¿cuánto/cuántos/cuántas? (¿qué es?, ¿quienes son?, ¿de quién es el libro?, ¿de dónde eres?, ¿cómo te llamas?, ¿cuántos años tienes?, ¿cuántas sillas son?)*

Слова, выражающие количество: *mucho, poco*.

Наречия *también, tampoco, bien, mal, cerca, lejos*.

Наречия времени *ahora, siempre, hoy, esta mañana, mañana, pronto, antes, después, luego, ya, todavía, por la mañana, por la noche, tarde, temprano*.

Количественные числительные (1-100) , порядковые числительные (1-10).

Обозначение даты и года.

Предлоги места (*en, sobre, de, bajo, cerca de, alrededor de, por, hacia , a la derecha, a la izquierda*).

Предлог *a* с глаголами движения для указания направления и перед прямым дополнением, выраженным одушевлённым существительным, и косвенным дополнением.

Обозначение времени, предлог времени *a* в выражениях: *a las 10, a la una, a mediodía, a medianoche*.

Сложные предлоги *delante de, enfrente de, detrás de, cerca de, junto a, encima de, después de, antes de*.

Союзы *y* и *pero* (с однородными членами).

Социокультурные знания и умения

Знание и использование некоторых социокультурных элементов речевого поведенческого этикета, принятого в стране/странах изучаемого языка, в некоторых ситуациях общения: приветствие, прощание, знакомство, выражение благодарности, извинение, поздравление с днём рождения, Новым годом, Рождеством, разговор по телефону.

Краткое представление своей страны и страны/стран изучаемого языка (названия стран и их столиц, название родного города/села; цвета национальных флагов; основные достопримечательности).

Компенсаторные умения

Использование при чтении и аудировании языковой догадки (умения понять значение незнакомого слова или новое значение знакомого слова из контекста).

Использование в качестве опоры при порождении собственных высказываний ключевых слов, вопросов; картинок, фотографий.

Прогнозирование содержания текста для чтения на основе заголовка.

Игнорирование информации, не являющейся необходимой для понимания основного содержания прочитанного/прослушанного текста или для нахождения в тексте запрашиваемой информации.

ПЛАНИРУЕМЫЕ РЕЗУЛЬТАТЫ ОСВОЕНИЯ УЧЕБНОГО ПРЕДМЕТА «ИНОСТРАННЫЙ (ИСПАНСКИЙ) ЯЗЫК» НА УРОВНЕ НАЧАЛЬНОГО ОБЩЕГО ОБРАЗОВАНИЯ

В результате изучения иностранного языка в начальной школе у обучающегося будут сформированы личностные, метапредметные и предметные результаты, обеспечивающие выполнение ФГОС НОО и его успешное дальнейшее образование.

Личностные результаты

Личностные результаты освоения программы начального общего образования достигаются в единстве учебной и воспитательной деятельности Организации в соответствии с традиционными российскими социокультурными и духовно-нравственными ценностями, принятыми в обществе правилами и нормами поведения и способствуют процессам самопознания, самовоспитания и саморазвития, формирования внутренней позиции личности.

Личностные результаты освоения программы начального общего образования должны отражать готовность обучающихся руководствоваться ценностями и приобретение первоначального опыта деятельности на их основе, в том числе в части:

Гражданско-патриотического воспитания:

- становление ценностного отношения к своей Родине — России;
- осознание своей этнокультурной и российской гражданской идентичности;
- сопричастность к прошлому, настоящему и будущему своей страны и родного края;
- уважение к своему и другим народам;
- первоначальные представления о человеке как члене общества, о правах и ответственности, уважении и достоинстве человека, о нравственно-этических нормах поведения и правилах межличностных отношений.

Духовно-нравственного воспитания:

- признание индивидуальности каждого человека;
- проявление сопереживания, уважения и доброжелательности;
- неприятие любых форм поведения, направленных на причинение физического и морального вреда другим людям.

Эстетического воспитания:

- уважительное отношение и интерес к художественной культуре, восприимчивость к разным видам искусства, традициям и творчеству своего и других народов;
- стремление к самовыражению в разных видах художественной деятельности.

Физического воспитания, формирования культуры здоровья и эмоционального благополучия:

- соблюдение правил здорового и безопасного (для себя и других людей) образа жизни в окружающей среде (в том числе информационной);
- бережное отношение к физическому и психическому здоровью.

Трудового воспитания:

- осознание ценности труда в жизни человека и общества, ответственное потребление и бережное отношение к результатам труда, навыки участия в различных видах трудовой деятельности, интерес к различным профессиям

Экологического воспитания: —

- бережное отношение к природе; —неприятие дельней, приносящих ей вред.

Ценности научного познания:

- первоначальные представления о научной картине мира;
- познавательные интересы, активность, инициативность, любознательность и самостоятельность в познании.

Метапредметные результаты

Метапредметные результаты освоения программы начального общего образования должны отражать:

Овладение универсальными учебными познавательными действиями:

1) базовые логические действия:

- сравнивать объекты, устанавливать основания для сравнения, устанавливать аналогии;
- объединять части объекта (объекты) по определенному признаку;
- определять существенный признак для классификации, классифицировать предложенные объекты;
- находить закономерности и противоречия в рассматриваемых фактах, данных и наблюдениях на основе предложенного педагогическим работником алгоритма;

- выявлять недостаток информации для решения учебной (практической) задачи на основе предложенного алгоритма;
- устанавливать причинно-следственные связи в ситуациях, поддающихся непосредственному наблюдению или знакомых по опыту, делать выводы;

2) базовые исследовательские действия:

- определять разрыв между реальным и желательным состоянием объекта (ситуации) на основе предложенных педагогическим работником вопросов;
- с помощью педагогического работника формулировать цель, планировать изменения объекта, ситуации;
- сравнивать несколько вариантов решения задачи, выбирать наиболее подходящий (на основе предложенных критериев);
- проводить по предложенному плану опыт, несложное исследование по установлению особенностей объекта изучения и связей между объектами (часть — целое, причина — следствие);
- формулировать выводы и подкреплять их доказательствами на основе результатов проведенного наблюдения (опыта, измерения, классификации, сравнения, исследования);
- прогнозировать возможное развитие процессов, событий и их последствия в аналогичных или сходных ситуациях;

3) работа с информацией:

- выбирать источник получения информации;
- согласно заданному алгоритму находить в предложенном источнике информацию, представленную в явном виде;
- распознавать достоверную и недостоверную информацию самостоятельно или на основании предложенного педагогическим работником способа ее проверки;
- соблюдать с помощью взрослых (педагогических работников, родителей (законных представителей) несовершеннолетних обучающихся) правила информационной безопасности при поиске информации в сети Интернет;
- анализировать и создавать текстовую, видео, графическую, звуковую, информацию в соответствии с учебной задачей;
- самостоятельно создавать схемы, таблицы для представления информации.

Овладение универсальными учебными коммуникативными действиями:

1) общение:

- воспринимать и формулировать суждения, выражать эмоции в соответствии с целями и условиями общения в знакомой среде;
- проявлять уважительное отношение к собеседнику, соблюдать правила ведения диалога и дискуссии;
- признавать возможность существования разных точек зрения;
- корректно и аргументированно высказывать своё мнение;
- строить речевое высказывание в соответствии с поставленной задачей;
- создавать устные и письменные тексты (описание, рассуждение, повествование);
- готовить небольшие публичные выступления;
- подбирать иллюстративный материал (рисунки, фото, плакаты) к тексту выступления;

2) совместная деятельность:

- формулировать краткосрочные и долгосрочные цели (индивидуальные с учетом участия в коллективных задачах) в стандартной (типовой) ситуации на основе предложенного формата планирования, распределения промежуточных шагов и сроков;
- принимать цель совместной деятельности, коллективно строить действия по ее достижению: распределять роли, договариваться, обсуждать процесс и результат совместной работы;
- проявлять готовность руководить, выполнять поручения, подчиняться;
- ответственно выполнять свою часть работы;
- оценивать свой вклад в общий результат;
- выполнять совместные проектные задания с опорой на предложенные образцы.

Овладение универсальными учебными регулятивными действиями:

1) самоорганизация:

- планировать действия по решению учебной задачи для получения результата;
- выстраивать последовательность выбранных действий;

2) самоконтроль:

- устанавливать причины успеха/неудач учебной деятельности;
- корректировать свои учебные действия для преодоления ошибок.

Предметные результаты

Предметные результаты по учебному предмету «Иностранный (испанский) язык» предметной области «Иностранный язык» должны быть ориентированы на применение знаний, умений и навыков в типичных учебных ситуациях и реальных жизненных условиях, отражать сформированность иноязычной коммуникативной компетенции на элементарном уровне в совокупности ее составляющих — речевой, языковой, социокультурной, компенсаторной, метапредметной (учебно-познавательной).

2 КЛАСС

Коммуникативные умения

Говорение

- *вести* разные виды диалогов (диалог этикетного характера, диалог-расспрос) в стандартных ситуациях неофициального общения, используя вербальные и/или зрительные опоры, с соблюдением норм речевого этикета, принятого в стране/странах изучаемого языка (не менее 3 реплик со стороны каждого собеседника);
- *создавать* монологические высказывания (описание, повествование/рассказ), используя вербальные и/или зрительные опоры (объем монологического высказывания — не менее 3 фраз).

Аудирование

- *воспринимать на слух* и понимать учебные тексты, построенные на изученном языковом материале, с разной глубиной проникновения в их содержание в зависимости от поставленной коммуникативной задачи: с пониманием основного содержания, с пониманием запрашиваемой информации фактического характера, используя зрительные опоры и языковую догадку (время звучания текста/текстов для аудирования — до 40 секунд).

Смысловое чтение

- *читать вслух и понимать* учебные и адаптированные аутентичные тексты объемом до 60 слов, построенные на изученном языковом материале, с соблюдением правил чтения и соответствующей интонацией, обеспечивая тем самым адекватное восприятие читаемого слушателями;
- *читать про себя и понимать* учебные тексты, построенные на изученном языковом материале, с различной глубиной проникновения в их содержание в зависимости от

поставленной коммуникативной задачи: с пониманием основного содержания, с пониманием запрашиваемой информации, используя зрительные опоры и языковую догадку (объём текста для чтения — до 80 слов).

Письмо

- *заполнять* простые формуляры, сообщая о себе основные сведения, в соответствии с нормами, принятыми в стране/странах изучаемого языка;
- *писать* с опорой на образец короткие поздравления с праздниками.

Языковые знания и навыки

Фонетическая сторона речи

- *называть* буквы испанского алфавита языка. Корректное название букв испанского алфавита.
- *использовать* нормы произношения: отсутствие редукции гласных звуков в безударном положении, отсутствие смягчения согласных звуков перед гласными, озвончение; соблюдение фонетического сцепления и связное произношение слов внутри ритмических групп.
- *различать* на слух и адекватное, без ошибок, произнесение слов с соблюдением правильного ударения и фраз/предложений (повествовательного, побудительного и вопросительного: общий и специальный вопросы) с соблюдением их ритмико-интонационных особенностей. Интонации перечисления.
- *соблюдать* правила чтения гласных, согласных, основных звуко-буквенных сочетаний. Чтение новых слов согласно основным правилам чтения испанского языка.
- *различать* некоторые звуко-буквенные сочетания при анализе изученных слов.
- *различать* знаки испанской транскрипции; отличие их от букв испанского алфавита. Фонетически корректное озвучивания знаков транскрипции.

Графика, орфография и пунктуация

- *графически корректно воспроизводить* буквы испанского алфавита (написание букв, буквосочетаний, слов). Правильное написание изученных слов, списывание слов и предложений, воспроизведение графического ударения (*acento gráfico*).
- *правильно расставлять знаки препинания*: точки, вопросительного и восклицательного знаков в начале и конце предложения.

Лексическая сторона речи

- *распознавать и употреблять* в устной и письменной речи 200 лексических единиц (слов, словосочетаний, речевых клише), обслуживающих ситуации общения, в рамках тематического содержания речи для 2 класса.
- *использовать* языковую догадку для распознавания интернациональных слов (limón, guitarra).

Грамматическая сторона речи

- *распознавать* в письменном и звучащем тексте и *употреблять* в устной и письменной речи изученные морфологические формы и синтаксические конструкции испанского языка:
 - различные коммуникативные типы предложений: повествовательные (утвердительные, отрицательные), вопросительные (общий, специальный вопрос), побудительные (в утвердительной форме).
 - нераспространённые и распространённые простые предложения.
 - простое предложение с простым глагольным сказуемым (Yo hablo español), составным именным сказуемым (Yo soy alumno /a) и составным глагольным (Vamos a saltar a la comba).
 - глагол-связка ser в составе таких фраз, как Esto es un gato. ¿De dónde eres? Soy de Rusia.
 - конструкция с глаголом gustar: gustar+infinitivo. Me gusta leer.
 - побудительные предложения в утвердительной форме (формы на tú, vosotros): Escribid. Escribe. Levántate. Sentaos.
 - распознавать и употреблять в устной и письменной речи повелительное наклонение (обращение на tú);
 - настоящее время (Presente de Indicativo) нерегулярных и отклоняющихся глаголов ser, estar, ir, tener, contar, jugar, например estar/estoy en casa, tener/tengo nueve años, jugar/juego con el balón, и наиболее распространённых регулярных глаголов, например estudiar/estudio en el colegio, comer/como en casa, vivir/vivo en Moscú в утвердительных, вопросительных (общий и специальный вопросы) и отрицательных предложениях.
 - глагольная конструкция ir a + infinitivo для выражения намерения выполнить действие и планирования действий.
 - модальный глагол poder для получения разрешения ¿Puedo entrar?

- глагол *saber* для выражения умения (*Yo sé tocar el piano*).
- неопределённый артикль, определённый артикль и отсутствие артикля перед существительными (наиболее распространённые случаи употребления).
- грамматический род существительных (наиболее распространённые случаи и исключения): *alumno/a, director/a, (la) mano, (el) día*.
- множественное число существительных, образованное по правилу, и исключения (наиболее распространённые случаи употребления): *alumno/a — alumnos/as, el lunes — los lunes*.
- личные (*yo, tú, él, ella, usted, nosotros/nosotras, vosotros/vosotras, ellos, ellas, ustedes*) и притяжательные местоимения (формы *mi, mis, tu, tus, su, sus*).
- указательные местоимения *este/a, estos/estas; aquel/aquella*.
- вопросительные слова *¿qué?, ¿quién/quienes?, ¿dónde?, ¿cómo?, ¿cuántos/cuántas?* (*¿qué es?, ¿quienes son?, ¿de quién es el libro?, ¿de dónde eres?, ¿cómo te llamas?, ¿cuántos años tienes?, ¿cuántas sillas son?*).
- количественные числительные (1-15).
- предлоги места (*en, de, sobre, bajo*).
- предлог *a* с глаголами движения для указания направления.
- союзы *y* и *pero* (с однородными членами).

Социокультурные знания и умения

- *использовать* некоторые социокультурные элементы речевого поведенческого этикета принятого в стране/странах изучаемого языка, в некоторых ситуациях общения: приветствие, прощание, знакомство, выражение благодарности, извинение, поздравление с днём рождения, Новым годом, Рождеством).
- *кратко представлять* Россию и страну/страны изучаемого языка.

3 КЛАСС

Коммуникативные умения

Говорение

- *вести* разные виды диалогов (диалог этикетного характера, диалог-побуждение, диалог-расспрос) в стандартных ситуациях неофициального общения с вербальными и/или зрительными опорами с соблюдением норм речевого этике-

та, принятого в стране/странах изучаемого языка (до 4 реплик со стороны каждого собеседника);

- *создавать* устные связные монологические высказывания (описание; повествование/рассказ) с вербальными и/или зрительными опорами;
- *пересказывать* основное содержание прочитанного текста с вербальными и/или зрительными опорами (объём монологического высказывания — не менее 4 фраз).

Аудирование

- *воспринимать на слух и понимать* речь учителя и одноклассников, вербально/невербально реагировать на услышанное;
- *воспринимать на слух и понимать* учебные тексты, построенные на изученном языковом материале, с разной глубиной проникновения в их содержание в зависимости от поставленной коммуникативной задачи: с пониманием основного содержания, с пониманием запрашиваемой информации фактического характера со зрительной опорой и с использованием языковой, в том числе контекстуальной, догадки (время звучания текста/текстов для аудирования — до 1 минуты).

Смысловое чтение

- *читать вслух и понимать* учебные и адаптированные аутентичные тексты объемом до 70 слов, построенные на изученном языковом материале, с соблюдением правил чтения и соответствующей интонацией, обеспечивая тем самым адекватное восприятие читаемого слушателями;
- *читать про себя и понимать* учебные тексты, содержащие отдельные незнакомые слова, с различной глубиной проникновения в их содержание в зависимости от поставленной коммуникативной задачи: с пониманием основного содержания, с пониманием запрашиваемой информации, со зрительной опорой и без опоры, а также с использованием языковой, в том числе контекстуальной, догадки (объём текста/текстов для чтения — до 130 слов).

Письмо

- *создавать подписи* к иллюстрациям с пояснением, что на них изображено; заполнять простые анкеты и формуляры, сообщая о себе основные сведения (имя, фамилия, возраст, страна проживания, любимое занятие и т. д.) в соответствии с нормами, принятыми в стране/странах изучаемого языка;
- *писать с опорой на образец* короткие поздравления с праздниками (днём рождения, Новым годом, Рождеством) с выражением пожелания.

Языковые знания и умения

Фонетическая сторона речи

- *называть* буквы алфавита испанского языка.
- *соблюдать* нормы произношения: отсутствие редукции гласных звуков в безударном положении, отсутствие смягчения согласных звуков перед гласными, озвончение; соблюдение фонетического сцепления и связанное произношение слов внутри ритмических групп.
- *различать* на слух и адекватное, без ошибок произнесение слов с соблюдением правильного ударения и фраз/предложений (повествовательного, побудительного и вопросительного: общий и специальный вопрос) с соблюдением их ритмико-интонационных особенностей. Соблюдение интонации перечисления.
- *соблюдать* правила чтения гласных, гласных в дифтонгах и трифтонгах, согласных, основных звуко-буквенных сочетаний и сложных сочетаний букв, например, ch, ll, rr, ce/ci, que/quí, ge/gi, gue/-guí в односложных, двусложных и многосложных словах (noche, calle, zorra, cerca, cinco, queso, aquí, inteligente, ágil, Miguel, guitarra).
- *читать* новые слова согласно основным правилам чтения испанского языка.
- *различать* некоторые звуко-буквенные сочетания при анализе изученных слов.
- *различать* знаки испанской транскрипции; отличие их от букв испанского алфавита. Фонетически корректное озвучивания знаков транскрипции.

Графика, орфография и пунктуация

- *графически корректно воспроизводить* буквы испанского алфавита (написание букв, буквосочетаний, слов). Правильное написание изученных слов, списывание слов и предложений, воспроизведение графического ударения (acento gráfico).
- *правильное писать* изученные слова, списывание слов и предложений, воспроизведение графического ударения (acento gráfico).
- *правильно расставлять знаки препинания*: точки, вопросительного и восклицательного знаков в начале и конце предложения.

Лексическая сторона речи

- *распознавать* в письменном и звучащем тексте и употреблять в устной и письменной речи не менее 350 лексиче-

ских единиц (слов, словосочетаний, речевых клише), обслуживающих ситуации общения (в рамках тематического содержания речи для 3 класса), включая 200 лексических единиц, освоенных на первом году обучения;

- *распознавать и образовывать* в устной и письменной речи родственные слова с использованием основных способов словообразования: аффиксации (образование глаголов при помощи суффиксов *-ar, -er-, -ir*; существительных с помощью уменьшительных суффиксов *-ito, -cito*: *gatito, pesecito*) и словосложения (*cumpleaños, dieciséis*);
- *использовать* языковую догадку для распознавания интернациональных слов (*limón, guitarra*).

Грамматическая сторона речи

- *распознавать* в письменном и звучащем тексте и *употреблять* в устной и письменной речи изученные морфологические форм и синтаксические конструкции испанского языка.
 - *распознавать и употреблять* в устной и письменной речи побудительные предложения в отрицательной форме;
 - *нераспространённые и распространённые* простые предложения.
 - *простое предложение с простым глагольным сказуемым* (*Yo hablo español*), *составным именным сказуемым* (*Yo soy alumno /a*) и *составным глагольным* (*Vamos a saltar a la comba*).
 - *глагол-связка ser* в составе таких фраз, как *Esto es un gato. ¿De dónde eres? Soy de Rusia*.
 - *конструкции с глаголом gustar*: *Me gusta leer. Me gusta el verano. Me gustan los perros*.
 - *вопросительные и повествовательные предложения с безличной формой hay*, например: *¿Qué hay aquí? En el salón hay un sofá, dos sillones y una mesita*.
 - *вопросительные предложения (расширение списка вопросительных слов*: *¿por qué?, ¿cómo?, ¿de qué color...? ¿cuándo es tu cumpleaños?*).
 - *правильные, отклоняющиеся и неправильные глаголы в presente de indicativo* (глаголы *ver, poner, decir, poder, venir, saber, conocer, querer*, глаголы с дифтонгами *-ie-* и *-ue-*).
 - *повелительное наклонение в утвердительной форме (формы на tú, vosotros)*: *dime, por favor/decidme, por favor*.
 - *возвратные глаголы*.

- настоящее время (*presente de indicativo*) нерегулярных и отклоняющихся глаголов *ser, estar, ir, tener, ver, poner, decir, poder, venir, saber, conocer, querer, contar, jugar, empezar, volar, preferir* и др., например, *estar/estoy en casa, tener/tengo nueve años, jugar/juego con el balón, prefiero las clases de deporte* и наиболее распространённых регулярных глаголов, например *estudiar/estudio en el colegio, comer/como en casa, vivir/vivo en Moscú* — в утвердительных, вопросительных (общий и специальный вопросы) и отрицательных предложениях.
- Глагольная конструкция *ir a + infinitivo* для выражения намерения
- выполнить действие и планирования действий.
- глагольные конструкции *aprender a + infinitivo, empezar a + infinitivo, tener que + infinitivo*.
- конструкции с глаголом *hacer* для описания погоды и глагольные формы *llueve, nieva*.
- модальный глагол *poder* для получения разрешения ¿Puedo entrar?
- неопределённый артикль, определённый артикль и отсутствие артикля перед существительными (наиболее распространённые случаи употребления).
- грамматический род существительных (наиболее распространённые случаи и исключения): *alumno/a, director/a, (la) mano, (el) día*.
- множественное число существительных, образованное по правилу, и исключения (наиболее распространённые случаи употребления): *alumno/a — alumnos/as, el lunes — los lunes*.
- сравнительная степень прилагательных (*más...que..., menos ... que..., tan... como...*). Особые формы сравнительной степени прилагательных: *bueno — mejor, malo — peor*.
- личные и притяжательные местоимения. Личные местоимения в функции прямого и косвенного дополнения. Указательные местоимения *este/a, estos/estas*.
- неопределённые местоимения *alguno/alguna, alguien*;
- вопросительные слова ¿qué?, ¿quién/quienes?, ¿dónde?, ¿cómo?, ¿por qué?, ¿cuánto/cuántos/cuántas? (¿qué es?, ¿quienes son?, ¿de quién es el libro?, ¿de dónde eres?, ¿cómo te llamas?, ¿cuántos años tienes?, ¿cuántas sillas son?).
- слова, выражающие количество: *mucho, poco*.

- наречия *también, tampoco, bien, mal, siempre, hoy, mañana, pronto, luego, después, cerca, lejos*.
- количественные числительные (1–100) , порядковые числительные (1–10).
- предлоги места (*en, sobre, de, bajo, cerca de, alrededor de, por, hacia , a la derecha, a la izquierda*).
- предлог времени *a* в выражениях: *a las 10, a la una, a mediodía*.
- предлог *a* с глаголами движения для указания направления и перед прямым дополнением, выраженным одушевленным существительным, и косвенным дополнением.
- союзы *y* и *pero* (с однородными членами).

Социокультурные знания и умения

- *использовать* некоторые социокультурные элементы речевого поведенческого этикета принятого в стране/странах изучаемого языка, в некоторых ситуациях общения: приветствие, прощание, знакомство, выражение благодарности, извинение, поздравление с днём рождения, Новым годом, Рождеством).
- *кратко представлять* Россию и страну/страны изучаемого языка.

4 КЛАСС

Коммуникативные умения

Говорение

- *вести* разные виды диалогов (диалог этикетного характера, диалог-побуждение, диалог-расспрос, диалог-разговор по телефону) на основе вербальных и/или зрительных опор, с соблюдением норм речевого этикета, принятого в стране/странах изучаемого языка (до 5 реплик со стороны каждого собеседника);
- *создавать* устные связные монологические высказывания (описание, рассуждение; повествование/сообщение) с вербальными и/или зрительными опорами в рамках тематического содержания речи для 4 класса (объём монологического высказывания — не менее 5 фраз);
- *пересказывать* основное содержание прочитанного текста с вербальными и/или зрительными опорами;
- *устно излагать* результаты выполненного проектного задания (объём монологического высказывания — не менее 5 фраз).

Аудирование

- *воспринимать на слух и понимать* речь учителя и одноклассников, вербально/невербально реагировать на услышанное;
- *воспринимать на слух и понимать* учебные и адаптированные аутентичные тексты, построенные на изученном языковом материале, с разной глубиной проникновения в их содержание в зависимости от поставленной коммуникативной задачи: с пониманием основного содержания, с пониманием запрашиваемой информации фактического характера со зрительной опорой и с использованием языковой, в том числе контекстуальной, догадки (время звучания текста/текстов для аудирования — до 1 минуты).

Смысловое чтение

- *читать вслух и понимать* учебные и адаптированные аутентичные тексты объемом до 70 слов, построенные на изученном языковом материале, с соблюдением правил чтения и соответствующей интонацией, обеспечивая тем самым адекватное восприятие читаемого слушателями;
- *читать про себя и понимать* учебные и адаптированные аутентичные тексты, содержащие отдельные незнакомые слова, с различной глубиной проникновения в их содержание в зависимости от поставленной коммуникативной задачи: с пониманием основного содержания, с пониманием запрашиваемой информации, со зрительной опорой и без опоры, с использованием языковой, в том числе контекстуальной, догадки (объем текста/текстов для чтения — до 160 слов);
- *читать про себя* неплотные тексты (таблицы) и понимать представленную в них информацию.

Письмо

- *заполнять* анкеты и формуляры, сообщая о себе основные сведения (имя, фамилия, возраст, место жительства (страна проживания, город), любимые занятия, домашний питомец и т. д.), в соответствии с нормами, принятыми в стране/странах изучаемого языка;
- *писать с опорой на образец* короткие поздравления с праздниками с выражением пожелания;
- *писать с опорой на образец* электронное сообщение личного характера (объем сообщения — до 50 слов).

Языковые знания и навыки

Фонетическая сторона речи

- *соблюдать* нормы произношения: отсутствие редукции гласных звуков в безударном положении, отсутствие смягчения согласных звуков перед гласными, озвончение; соблюдение фонетического сцепления и связанное произношение слов внутри ритмических групп.
- *различать* на слух и адекватно, без ошибок произнесение слов с соблюдением правильного ударения и фраз/предложений (повествовательного, побудительного и вопросительного: общий и специальный вопрос) с соблюдением их ритмико-интонационных особенностей. Соблюдение интонации перечисления.
- *соблюдать* правила чтения гласных, гласных в дифтонгах и трифтонгах, согласных, основных звуко-буквенных сочетаний и сложных сочетаний букв, например ch, ll, rr, ce/ci, que/qui, ge/gi, gue/-gui в односложных, двусложных и многосложных словах (noche, calle, zorra, cerca, cinco, queso, aquí, inteligente, ágil, Miguel, guitarra).
- *читать* новые слова согласно основным правилам чтения испанского языка.
- *различать* некоторые звуко-буквенные сочетания при анализе изученных слов.
- *соблюдать* знаки испанской транскрипции; отличие их от букв испанского алфавита. Фонетически корректное озвучивание знаков транскрипции.

Графика, орфография и пунктуация

- *графически корректно воспроизводить* буквы испанского алфавита (написание букв, буквосочетаний, слов). Правильное написание изученных слов, списывание слов и предложений, воспроизведение графического ударения (acento gráfico).
- *правильное писать* изученные слова, списывание слов и предложений, воспроизведение графического ударения (acento gráfico).
- *правильно расставлять знаки препинания*: точки, вопросительного и восклицательного знаков в начале и конце предложения.

Лексическая сторона речи

- *распознавать* в письменном и звучащем тексте и *употреблять* в устной и письменной речи не менее 500 лексических единиц (слов, словосочетаний, речевых клише), об-

служивающих ситуации общения в рамках тематического содержания речи для 4 класса, включая 350 лексических единиц, освоенных в предыдущие годы обучения.

- *распознавать и образовывать* в устной и письменной речи родственные слова с использованием основных способов словообразования: аффиксации (образование глаголов при помощи суффиксов -ar, -er-, -ir; существительных с помощью уменьшительных суффиксов -ito, -cito: gatito, pasescito, суффиксов -dor, -dad, -ción: trabajador, felicidad, felicitación), словосложения (cumpleaños, dieciséis), конверсии (viejo/el viejo, joven/el joven).
- *использовать* языковую догадку для распознавания интернациональных слов (limón, guitarra).

Грамматическая сторона речи

- *распознавать* в письменном и звучащем тексте и *употреблять* в устной и письменной речи изученные морфологические формы и синтаксические конструкции испанского языка.
 - нераспространённые и распространённые простые предложения.
 - простое предложение с простым глагольным сказуемым (Yo hablo español), составным именным сказуемым (Yo soy alumno /-a) и составным глагольным (Vamos a saltar a la comba).
 - глагол-связка ser в составе таких фраз, как Esto es un gato. ¿De dónde eres? Soy de Rusia.
 - конструкции с глаголом gustar: Me gusta leer. Me gusta el verano. Me gustan los perros.
 - вопросительные и повествовательные предложения с безличной формой hay, например: ¿Qué hay aquí? En el salón hay un sofá, dos sillones y una mesita.
 - вопросительные предложения (расширение списка вопросительных слов: ¿por qué?, ¿cómo?, ¿de qué color...? ¿cuándo es tu cumpleaños? ¿qué hora es?).
 - правильные, отклоняющиеся (глаголы с дифтонгами -ie- и -ue-) и неправильные глаголы в presente de indicativo.
 - повелительное наклонение в утвердительной и отрицательной формах.
 - возвратные глаголы.
 - настоящее время (presente de indicativo) нерегулярных и отклоняющихся глаголов conocer, contar, jugar, empujar, volar, preferir и др., например jugar/juego con el balón,

preferir/prefiero las clases de deporte, и наиболее распространённых регулярных глаголов, например estudiar/ estudio en el colegio, comer/como en casa, vivir/vivo en Moscú, в утвердительных, вопросительных (общий и специальный вопросы) и отрицательных предложениях.

- глаголы индивидуального спряжения в presente de indicativo (ser, estar, ir, tener, ver, poner, decir, poder, venir, saber, querer, hacer, oír, salir и др.)
- регулярные и нерегулярные глаголы в pretérito perfecto compuesto, futuro imperfecto de indicativo.
- нерегулярные формы причастий.
- глагольная конструкция ir a + infinitivo для выражения намерения
- выполнить действие и планирования действий.
- видо-временные конструкции empezar a + infinitivo, tener que + infinitivo, hay que + infinitivo.
- модальные глаголы querer, poder, soler.
- конструкции с глаголом hace для описания погоды и глагольные формы llueve, nieva.
- модальный глагол poder для получения разрешения ¿Puedo entrar?
- неопределённый артикль, определённый артикль и отсутствие артикля перед существительными (наиболее распространённые случаи употребления).
- грамматический род существительных (наиболее распространённые случаи и исключения): alumno/a, director/a, (la) mano, (el) día.
- множественное число существительных, образованное по правилу, и исключения (наиболее распространённые случаи употребления): alumno/-a — alumnos/-as, el lunes — los lunes.
- степени сравнения прилагательных: Формы, образованные по правилу, и исключения: bueno — mejor, malo — peor, grande — mayor, pequeño — menor.
- личные и притяжательные местоимения.
- личные местоимения в функции прямого и косвенного дополнения.
- указательные местоимения este/-a, estos/estas, aquel/aquella, aquellos/-as.
- неопределённые местоимения alguno/alguna, alguien, nada, nadie.

- вопросительные слова ¿qué?, ¿quién/quienes?, ¿dónde?, ¿cómo?, ¿por qué?, ¿cuánto/cuántos/cuántas? (¿qué es?, ¿quienes son?, ¿de quién es el libro?, ¿de dónde eres?, ¿cómo te llamas?, ¿cuántos años tienes?, ¿cuántas sillas son?)
- слова, выражающие количество: mucho, poco.
- наречия también, tampoco, bien, mal, cerca, lejos.
- наречия времени ahora, siempre, hoy, esta mañana, mañana, pronto, antes, después, luego, ya, todavía, por la mañana, por la noche, tarde, temprano.
- количественные числительные (1-100) , порядковые числительные (1–10).
- обозначение даты и года.
- предлоги места (en, sobre, de, bajo, cerca de, alrededor de, por, hacia , a la derecha, a la izquierda).
- предлог а с глаголами движения для указания направления и перед прямым дополнением, выраженным одушевлённым существительным, и косвенным дополнением.
- обозначение времени, предлог времени а в выражениях: a las 10, a la una, a mediodía, a medianoche.
- сложные предлоги delante de, enfrente de, detrás de, cerca de, junto a, encima de, después de, antes de.
- союзы у и pero (с однородными членами).

Социокультурные знания и умения

- *использовать* некоторые социокультурные элементы речевого поведенческого этикета, принятого в стране/странах изучаемого языка, в различных ситуациях общения: приветствие, знакомство, выражение благодарности, извинение, поздравление, разговор по телефону);
- *кратко рассказывать* о России и стране/странах изучаемого языка.

ИНОСТРАННЫЙ (КИТАЙСКИЙ) ЯЗЫК

Примерная рабочая программа по китайскому языку на уровне начального общего образования составлена на основе Требований к результатам освоения основной образовательной программы начального общего образования, представленных в Федеральном государственном образовательном стандарте начального общего образования, а также Примерной программы воспитания с учётом концепции или историко-культурного стандарта при наличии.

ПОЯСНИТЕЛЬНАЯ ЗАПИСКА

Рабочая программа по китайскому языку на уровне начального общего образования составлена на основе Федерального государственного образовательного стандарта начального общего образования, Примерной основной образовательной программы начального общего образования и Универсального кодификатора распределённых по классам проверяемых требований к результатам освоения основной образовательной программы начального общего образования и элементов содержания по китайскому языку (одобрено решением ФУМО).

Рабочая программа раскрывает цели образования, развития и воспитания обучающихся средствами учебного предмета «Иностранный язык» на начальном уровне обязательного общего образования, определяет обязательную (инвариантную) часть содержания учебного курса по изучаемому иностранному языку, за пределами которой остаётся возможность выбора учителем вариативной составляющей содержания образования по предмету.

ОБЩАЯ ХАРАКТЕРИСТИКА УЧЕБНОГО ПРЕДМЕТА «ИНОСТРАННЫЙ (КИТАЙСКИЙ) ЯЗЫК»

В начальной школе закладывается база для всего последующего иноязычного образования школьников, формируются основы функциональной грамотности, что придаёт особую ответственность данному этапу общего образования.

Построение программы имеет нелинейный характер и основано на концентрическом принципе. В каждом классе даются новые элементы содержания и новые требования. В процессе обучения освоенные на определённом этапе грамматические формы и конструкции повторяются и закрепляются на новом

лексическом материале и расширяющемся тематическом содержании речи.

ЦЕЛИ ИЗУЧЕНИЯ УЧЕБНОГО ПРЕДМЕТА «ИНОСТРАННЫЙ (КИТАЙСКИЙ) ЯЗЫК»

Цели обучения иностранному языку в начальной школе можно условно разделить на образовательные, развивающие, воспитывающие.

Образовательные цели учебного предмета «Иностранный (китайский) язык» в начальной школе включают:

- формирование элементарной иноязычной коммуникативной компетенции, т. е. способности и готовности общаться с носителями изучаемого иностранного языка в устной (говорение и аудирование) и письменной (чтение и письмо) форме с учётом возрастных возможностей и потребностей младшего школьника;
- расширение лингвистического кругозора обучающихся за счёт: овладения новыми языковыми средствами (фонетическими, орфографическими, лексическими, грамматическими) в соответствии с отобранными темами общения;
- освоение знаний о языковых явлениях изучаемого иностранного языка, о разных способах выражения мысли на родном и иностранном языках;
- использование для решения учебных задач интеллектуальных операций (сравнение, анализ, обобщение и др.);
- формирование умений работать с информацией, представленной в текстах разного типа (описание, повествование, рассуждение), пользоваться при необходимости словарями по иностранному языку.

Развивающие цели учебного предмета «Иностранный (китайский) язык» в начальной школе включают:

- осознание младшими школьниками роли языков как средства межличностного и межкультурного взаимодействия в условиях поликультурного, многоязычного мира и инструмента познания мира и культуры других народов;
- становление коммуникативной культуры обучающихся и их общего речевого развития;
- развитие компенсаторной способности адаптироваться к ситуациям общения при получении и передаче информации в условиях дефицита языковых средств;
- формирование регулятивных действий: планирование последовательных «шагов» для решения учебной задачи; контроль

процесса и результата своей деятельности; установление причины возникшей трудности и/или ошибки, корректировка деятельности;

— становление способности к оценке своих достижений в изучении иностранного языка, мотивация совершенствовать свои коммуникативные умения на иностранном языке.

Влияние параллельного изучения родного языка и языка других стран и народов позволяет заложить основу для формирования гражданской идентичности, чувства патриотизма и гордости за свой народ, свой край, свою страну, помочь лучше осознать свою этническую и национальную принадлежность и проявлять интерес к языкам и культурам других народов, осознать наличие и значение общечеловеческих и базовых национальных ценностей. Вклад предмета «Иностранный (китайский) язык» в реализацию воспитательных целей обеспечивает:

— понимание необходимости овладения иностранным языком как средством общения в условиях взаимодействия разных стран и народов;

— формирование предпосылок социокультурной/межкультурной компетенции, позволяющей приобщаться к культуре, традициям, реалиям стран/страны изучаемого языка, готовности представлять свою страну, её культуру в условиях межкультурного общения, соблюдая речевой этикет и адекватно используя имеющиеся речевые и неречевые средства общения;

— воспитание уважительного отношения к иной культуре посредством знакомств с детским пластом культуры стран изучаемого языка и более глубокого осознания особенностей культуры своего народа;

— воспитание эмоционального и познавательного интереса к художественной культуре других народов;

— формирование положительной мотивации и устойчивого учебно-познавательного интереса к предмету «Иностранный (китайский) язык».

МЕСТО УЧЕБНОГО ПРЕДМЕТА

«ИНОСТРАННЫЙ (КИТАЙСКИЙ) ЯЗЫК» В УЧЕБНОМ ПЛАНЕ

Учебный предмет «Иностранный (китайский) язык» входит в число обязательных предметов, изучаемых на всех уровнях общего среднего образования: со 2 по 11 класс. На этапе начального общего образования на изучение иностранного языка выделяется 204 часа: 2 класс — 68 часов, 3 класс — 68 часов, 4 класс — 68 часов.

СОДЕРЖАНИЕ УЧЕБНОГО ПРЕДМЕТА «ИНОСТРАННЫЙ (КИТАЙСКИЙ) ЯЗЫК»

Содержание обучения для каждого года обучения включает тематическое содержание речи, коммуникативные умения, языковые знания и навыки, социокультурные знания и умения и компенсаторные умения. Тематическое содержание речи, коммуникативные умения, социокультурные знания и умения и компенсаторные умения едины для всех языков; языковые знания и навыки представлены для каждого языка с учётом его специфики.

2 КЛАСС (68 ЧАСОВ)

Тематическое содержание речи

Знакомство. Приветствие, знакомство, прощание (с использованием типичных фраз речевого этикета).

Мир моего «я». Моя семья. Мой день рождения. Моя любимая еда.

Мир моих увлечений. Любимый цвет. Любимая игрушка, игра. Любимые занятия. Мой питомец. Выходной день (в цирке, в зоопарке).

Мир вокруг меня. Моя школа. Мои друзья. Моя малая родина (город, село).

Родная страна и страны изучаемого языка. Названия родной страны и их столицы. Произведения детского фольклора. Персонажи детских книг. Праздники родной страны и страны/стран изучаемого языка (Новый год, Рождество).

Коммуникативные умения

Говорение

Коммуникативные умения *диалогической речи*.

Ведение с опорой на речевые ситуации, ключевые слова и/или иллюстрации с соблюдением норм речевого этикета, принятых в стране/странах изучаемого языка:

диалога этикетного характера: приветствие, начало и завершение разговора, знакомство с собеседником; поздравление с праздником; выражение благодарности за поздравление; извинение;

диалога-побуждения к действию: приглашение собеседника к совместной деятельности, вежливое согласие/не согласие на предложение собеседника;

диалога-расспроса: сообщение фактической информации, ответ на вопросы собеседника; запрашивание интересующей информации.

Коммуникативные умения *монологической речи*.

Создание с опорой на ключевые слова, вопросы и/или иллюстрации устных монологических высказываний: описание предмета, реального человека или литературного персонажа; повествование, рассказ о себе, члене семьи, друге и т. д.

Аудирование (восприятие и понимание речи на слух)

Понимание на слух речи учителя и одноклассников и вербальная/ невербальная реакция на услышанное (при непосредственном общении). Восприятие и понимание на слух учебных текстов, построенных на изученном языковом материале, в соответствии с поставленной коммуникативной задачей: с пониманием основного содержания, с пониманием запрашиваемой информации (при опосредованном общении).

Аудирование *с пониманием основного содержания* текста предполагает определение основной темы и главных фактов/событий в воспринимаемом на слух тексте с опорой на иллюстрации и с использованием языковой догадки.

Аудирование *с пониманием запрашиваемой информации* предполагает выделение из воспринимаемого на слух текста и понимание информации фактического характера (например, имя, возраст, любимое занятие, цвет и т. д.) с опорой на иллюстрации и с использованием языковой догадки. Тексты для аудирования: диалог, высказывания собеседников в ситуациях повседневного общения, рассказ, сказка.

Смысловое чтение

Чтение *вслух* и понимание учебных и адаптированных аутентичных текстов, построенных на изученном языковом материале, с соблюдением правил чтения и соответствующей интонацией.

Тексты для чтения вслух: диалог, рассказ, сказка, текст песни, стихотворение.

Чтение *про себя* учебных текстов, построенных на изученном языковом материале, с различной глубиной проникновения в их содержание в зависимости от поставленной коммуникативной задачи: с пониманием основного содержания, с пониманием запрашиваемой информации.

Чтение *с пониманием основного содержания* текста предполагает определение основной темы и главных фактов/событий в прочитанном тексте с опорой на иллюстрации и с использованием языковой догадки.

Чтение *с пониманием запрашиваемой информации* предполагает нахождение в прочитанном тексте и понимание запрашиваемой информации фактического характера с опорой на иллюстрации и с использованием языковой догадки.

Тексты для чтения про себя: диалог, рассказ, сказка, электронное сообщение личного характера.

Тексты для чтения могут быть записаны с помощью звукобуквенного алфавита пиньинь, а также в иероглифике (при наличии незначительного количества новых иероглифов, не затрудняющих понимание текста).

Письменная речь

Владение техникой письма (с помощью звукобуквенного алфавита и изученных базовых иероглифов); воспроизведение речевых образцов, списывание текста; выписывание из текста слов, словосочетаний, предложений; вставка пропущенных слов в предложение, дописывание предложений в соответствии с решаемой учебной задачей.

Заполнение простых формуляров с указанием личной информации (имя, фамилия, возраст, страна проживания) в соответствии с нормами, принятыми в стране/странах изучаемого языка.

Написание с опорой на образец коротких поздравлений с праздниками (с днём рождения, Новым годом, Рождеством).

Языковые навыки и умения

Фонетическая сторона речи

Владение основными навыками произношения звуков китайского языка. Знание правил тональной системы китайского языка и их корректное использование (изменение тонов, неполный третий тон, лёгкий тон).

Различение на слух всех звуков китайского языка.

Знание букв китайского звукобуквенного алфавита пиньинь (также называемого «фонетической транскрипцией»), инициалей и финалей, их фонетически корректное озвучивание.

Различение на слух и адекватное, без ошибок, ведущих к сбою в коммуникации, произнесение слов на китайском языке.

Чтение новых слов, записанных с помощью китайского фонетического алфавита, согласно основным правилам чтения китайского языка.

Ритмико-интонационное оформление речи в зависимости от коммуникативной ситуации.

Графика, орфография и пунктуация

Графически корректное воспроизведение изученных китайских иероглифов и их отдельных элементов (черт, графем).

Правильное использование основополагающих правил написания китайских иероглифов и порядка черт при создании текстов в иероглифике.

Правильное написание услышанного текста с использованием изученной лексики, записанной с помощью иероглифов и звукобуквенного алфавита пиньинь.

Правильная расстановка знаков тонов над гласными буквами в словах, записанных в системе пиньинь.

Правильная расстановка знаков препинания: точки, вопросительного и восклицательного знака в конце предложения.

Лексическая сторона речи

Распознавание и употребление в устной и письменной речи изученных лексических единиц (с учётом лексико-грамматических норм китайского языка), обслуживающих ситуации в рамках предметного содержания речи для 2 класса, в объёме до 60 лексических единиц.

Распознавание и употребление в устной и письменной речи распространённых реплик-клише речевого этикета, наиболее характерных для культуры Китая и других стран изучаемого языка.

Распознавание и употребление в устной и письменной речи слов согласно их различным грамматическим функциям в пределах изученной тематики в соответствии с решаемой коммуникативной задачей.

Грамматическая сторона речи

Распознавание и употребление в речи:

Различных коммуникативных типов предложений: повествовательных (утвердительных и отрицательных), вопросительных (общего вопроса с частицей 吗 и в утвердительно-отрицательной форме, специального вопроса с вопросительными местоимениями), побудительных, восклицательных.

Нераспространённых и распространённых простых предложений.

Предложений с именным сказуемым со связкой 是 и без связки 是.

Предложений с качественным сказуемым (в том числе прилагательных фраз с качественным сказуемым).

Предложений с простым глагольным сказуемым.

Предложений наличия и обладания со сказуемым, выраженным глаголом 有.

Фраз, используемых при приветствии и прощании; выражении благодарности и ответа на неё; выражении просьбы (с глаголом 请).

Местоимений: личных (в единственном и множественном числе с использованием суффикса 们); притяжательных; вопросительных (谁, 什么 (в том числе в значении «какой»), 哪, 几, 多大); вопросительного притяжательного местоимения 谁的.

Существительных (в единственном и множественном числе с использованием суффикса 们).

Определительного служебного слова (структурной частицы) 的.

Имён собственных; способов построения имён по-китайски.

Отрицательных частиц 不, 没.

Глаголов и глагольно-объектных словосочетаний.

Прилагательных.

Наречия степени 很; наречия 也 («тоже, также»).

Союза 和.

Числительных (1—10), числительных 二 и 两.

Счётных слов (классификаторов), универсального счётного слова 个 и других.

Вопросительной частицы 吗.

Модальной частицы 呢 для формирования неполного вопроса.

Словосочетания 住在 в сочетании с существительным со значением места.

Социокультурные знания и умения

Знание и использование некоторых социокультурных элементов речевого поведенческого этикета, принятого в стране/странах изучаемого языка в некоторых ситуациях общения: приветствие, прощание, знакомство, выражение благодарности, извинение, поздравление (с днём рождения, Новым годом (в том числе по китайскому стилю), Рождеством).

Знание небольших произведений детского фольклора страны/стран изучаемого языка (рифмовки, стихи, песенки); персонажей детских книг.

Знание названий родной страны и страны/стран изучаемого языка и их столиц.

Компенсаторные умения

Использование при чтении и аудировании языковой, в том числе контекстуальной, догадки.

Использование в качестве опоры при порождении собственных высказываний ключевых слов, вопросов, иллюстраций.

3 КЛАСС (68 ЧАСОВ)

Тематическое содержание речи

Мир моего «я». Моя семья. Мой день рождения, подарки. Моя любимая еда. Мой день (распорядок дня).

Мир моих увлечений. Любимая игрушка, игра. Любимый цвет. Мой питомец. Любимые занятия. Любимая сказка. Выходной день (в цирке, в зоопарке, парке). Каникулы.

Мир вокруг меня. Моя комната (квартира, дом). Моя школа. Мои друзья. Моя малая родина (город, село). Дикие и домашние животные. Погода. Времена года (месяцы).

Родная страна и страны изучаемого языка. Россия и страна/страны изучаемого языка. Их столицы, достопримечательности, некоторые интересные факты. Произведения детского фольклора. Персонажи детских книг. Праздники родной страны и страны/стран изучаемого языка.

Коммуникативные умения

Говорение

Коммуникативные умения *диалогической речи*.

Ведение с опорой на речевые ситуации, ключевые слова и/или иллюстрации с соблюдением норм речевого этикета, принятых в стране/странах изучаемого языка:

диалога этикетного характера: приветствие, начало и завершение разговора, знакомство с собеседником; поздравление с праздником; выражение благодарности за поздравление; извинение;

диалога-побуждения к действию: приглашение собеседника к совместной деятельности, вежливое согласие/несогласие на предложение собеседника;

диалога-расспроса: сообщение фактической информации, ответ на вопросы собеседника; просьба предоставить интересующую информацию.

Коммуникативные умения *монологической речи*.

Создание с опорой на ключевые слова, вопросы и/или иллюстрации устных монологических высказываний: описание предмета, реального человека или литературного персонажа; рассказ о себе, члене семьи, друге и т. д.

Пересказ с опорой на ключевые слова, вопросы и/или иллюстрации основного содержания прочитанного текста.

Аудирование

Понимание на слух речи учителя и одноклассников и вербальная/ невербальная реакция на услышанное (при непосредственном общении).

Восприятие и понимание на слух учебных текстов, построенных на изученном языковом материале, в соответствии с поставленной коммуникативной задачей: с пониманием основного содержания, с пониманием запрашиваемой информации (при опосредованном общении).

Аудирование *с пониманием основного содержания* текста предполагает определение основной темы и главных фактов/событий в воспринимаемом на слух тексте с опорой на иллюстрации и с использованием языковой, в том числе контекстуальной, догадки.

Аудирование *с пониманием запрашиваемой информации* предполагает выделение из воспринимаемого на слух текста и понимание информации фактического характера с опорой на иллюстрации и с использованием языковой, в том числе контекстуальной, догадки.

Тексты для аудирования: диалог, высказывания собеседников в ситуациях повседневного общения, рассказ, сказка.

Смысловое чтение

Чтение *вслух* и понимание учебных и адаптированных аутентичных текстов, построенных на изученном языковом материале, с соблюдением правил чтения и соответствующей интонацией.

Тексты для чтения вслух: диалог, рассказ, сказка.

Чтение *про себя* учебных текстов, построенных на изученном языковом материале, с различной глубиной проникновения в их содержание в зависимости от поставленной коммуникативной задачи: с пониманием основного содержания, с пониманием запрашиваемой информации.

Чтение *с пониманием основного содержания* текста предполагает определение основной темы и главных фактов/событий в прочитанном тексте с опорой и без опоры на иллюстрации и с использованием с использованием языковой, в том числе контекстуальной, догадки.

Чтение *с пониманием запрашиваемой информации* предполагает нахождение в прочитанном тексте и понимание запрашиваемой информации фактического характера с опорой и без опоры на иллюстрации, а также с использованием языковой, в том числе контекстуальной, догадки.

Тексты для чтения: диалог, рассказ, сказка, электронное сообщение личного характера.

Тексты для чтения могут быть записаны с помощью звукобуквенного алфавита пиньинь, а также в иероглифике (при нали-

чий незначительного количества новых иероглифов, не затрудняющих понимание текста).

Письменная речь

Владение техникой письма (с помощью звукобуквенного алфавита и изученных базовых иероглифов); списывание текста; выписывание из текста слов, словосочетаний, предложений; вставка пропущенного слова в предложение в соответствии с решаемой коммуникативной/учебной задачей.

Создание подписей к картинкам, фотографиям с пояснением, что на них изображено.

Заполнение анкет и формуляров с указанием личной информации (имя, фамилия, возраст, страна проживания, любимые занятия) в соответствии с нормами, принятыми в стране/странах изучаемого языка.

Написание с опорой на образец поздравлений с праздниками (днём рождения, с Новым годом, Рождеством) с выражением пожеланий.

Языковые навыки и умения

Фонетическая сторона речи

Владение основными навыками произношения звуков китайского языка. Знание правил тональной системы китайского языка и их корректное использование (изменение тонов, неполный третий тон, лёгкий тон).

Различение на слух всех звуков китайского языка.

Знание букв китайского звукобуквенного алфавита пиньинь (также называемого «фонетической транскрипцией»), инициалей и финалей, их фонетически корректное озвучивание.

Различение на слух и адекватное, без ошибок, ведущих к сбою в коммуникации, произнесение слов на китайском языке.

Чтение новых слов, записанных с помощью китайского фонетического алфавита, согласно основным правилам чтения китайского языка.

Ритмико-интонационное оформление речи в зависимости от коммуникативной ситуации.

Графика, орфография и пунктуация

Графически корректное воспроизведение изученных китайских иероглифов и их отдельных элементов (черт, графем).

Основополагающие правила написания китайских иероглифов и порядка черт при создании текстов в иероглифике.

Правильное написание услышанного текста с использованием изученной лексики в иероглифике и с помощью звукобуквенного алфавита пиньинь.

Правильная расстановка знаков тонов над гласными буквами в словах, записанных в системе пиньинь.

Правильная расстановка знаков препинания: точки, вопросительного и восклицательного знака в конце предложения.

Набор иероглифического текста на компьютере.

Лексическая сторона речи

Распознавание и употребление в устной и письменной речи изученных лексических единиц (с учётом лексико-грамматических норм китайского языка), обслуживающих ситуации в рамках предметного содержания речи для 3 класса (в объёме до 150 лексических единиц).

Распознавание и употребление в устной и письменной речи распространённых реплик-клише речевого этикета, наиболее характерных для культуры Китая и других стран изучаемого языка.

Распознавание и употребление в устной и письменной речи слов согласно их различным грамматическим функциям в соответствии с решаемой коммуникативной задачей.

Узнавание в письменном и звучащем тексте, употребление в устной и письменной речи синонимов, антонимов лексических единиц в пределах изученного лексического материала.

Грамматическая сторона речи Распознавание и употребление в речи:

Различных коммуникативных типов предложений: повествовательных (утвердительных и отрицательных), вопросительных (общего вопроса с частицей 吗 и в утвердительно-отрицательной форме, специального вопроса с вопросительными местоимениями), побудительных, восклицательных.

Нераспространённых и распространённых простых предложений.

Предложений с именным сказуемым со связкой 是 и без связки 是.

Предложений с качественным сказуемым (в том числе приветственные фразы с качественным сказуемым).

Предложений с простым глагольным сказуемым.

Предложений наличия и обладания со сказуемым, выраженным глаголом 有.

Фраз, используемых при приветствии и прощании; выражении благодарности и ответа на неё; выражении просьбы (с глаголом 请).

Местоимений: личных (в единственном и множественном числе с использованием суффикса 们); притяжательных; вопро-

сительных (谁, 什么 (в том числе в значении «какой»), 哪, 几, 多大); вопросительного притяжательного местоимения 谁的.

Существительных (в единственном и множественном числе с использованием суффикса 们).

Определительного служебного слова (структурной частицы) 的.

Имён собственных; способов построения имён по-китайски.

Отрицательных частиц 不, 没.

Глаголов и глагольно-объектных словосочетаний.

Прилагательных.

Наречия степени 很; наречия 也 («тоже, также»).

Союза 和.

Числительных (1—10), числительных 二 и 两.

Счётных слов (классификаторов), универсального счётного слова 个 и других.

Вопросительной частицы 吗.

Модальной частицы 呢 для формирования неполного вопроса.

Словосочетания 住在 в сочетании с существительным со значением места.

Обозначения дней недели. Обозначения дат.

Обстоятельства времени; обстоятельства места.

Способов описания местонахождения, в том числе с помощью локативов (里, 上 и др.).

Различных способов обозначения количества.

Социокультурные знания и умения

Знание и использование некоторых социокультурных элементов речевого поведенческого этикета, принятого в стране/странах изучаемого языка, в некоторых ситуациях общения: приветствие, прощание, знакомство, выражение благодарности, извинение, поздравление с днём рождения, Новым годом (в том числе по китайскому стилю), Рождеством).

Знание произведений детского фольклора (рифмовок, стихов, песенок), персонажей детских книг.

Краткое представление своей страны и страны/стран изучаемого языка (названия родной страны и страны/стран изучаемого языка и их столиц, название родного города/села; цвета национальных флагов).

Компенсаторные умения

Использование при чтении и аудировании языковой, в том числе контекстуальной, догадки.

Использование в качестве опоры при порождении собственных высказываний ключевых слов, вопросов, иллюстраций.

Игнорирование информации, не являющейся необходимой для понимания основного содержания прочитанного/прослушанного текста или для нахождения в тексте запрашиваемой информации.

4 КЛАСС (68 ЧАСОВ)

Тематическое содержание речи

Мир моего «я». Моя семья. Мой день рождения, подарки. Моя любимая еда. Мой день (распорядок дня, домашние обязанности).

Мир моих увлечений. Любимая игрушка, игра. Любимый цвет. Мой питомец. Любимые занятия. Любимая сказка. Выходной день (в цирке, в зоопарке, парке). Каникулы.

Мир вокруг меня. Моя комната (квартира, дом), предметы мебели и интерьера. Моя школа, любимые учебные предметы. Мои друзья. Моя малая родина (город, село). Путешествия. Дикие и домашние животные. Погода. Времена года (месяцы). Покупки (одежда, обувь, книги, основные продукты питания).

Родная страна и страны изучаемого языка. Россия и страна/страны изучаемого языка. Их столицы, достопримечательности и некоторые интересные факты. Произведения детского фольклора. Персонажи детских книг. Праздники родной страны и страны/стран изучаемого языка.

Коммуникативные умения

Говорение

Коммуникативные умения *диалогической речи*.

Ведение с опорой на речевые ситуации, ключевые слова и/или иллюстрации с соблюдением норм речевого этикета, принятых в стране/странах изучаемого языка:

диалога этикетного характера: приветствие, ответ на приветствие; завершение разговора (в том числе по телефону), прощание; знакомство с собеседником; поздравление с праздником, выражение благодарности за поздравление; выражение извинения;

диалога-побуждения к действию: обращение к собеседнику с просьбой, вежливое согласие выполнить просьбу; приглашение собеседника к совместной деятельности, вежливое согласие/несогласие на предложение собеседника;

диалога-расспроса: сообщение фактической информации, ответы на вопросы собеседника; запрашивание интересующей информации.

Коммуникативные умения *монологической речи*.

Создание с опорой на ключевые слова, вопросы и/или иллюстрации устных монологических высказываний: описание предмета, внешности и одежды, черт характера реального человека или литературного персонажа; рассказ/сообщение (повествование) с опорой на ключевые слова, вопросы и/или иллюстрации.

Создание устных монологических высказываний в рамках тематического содержания речи по образцу (с выражением своего отношения к предмету речи).

Пересказ основного содержания прочитанного текста с опорой на ключевые слова, вопросы, план и/или иллюстрации.

Краткое устное изложение результатов выполненного несложного проектного задания.

Аудирование

Коммуникативные умения *аудирования*.

Понимание на слух речи учителя и одноклассников и вербальная/невербальная реакция на услышанное (при непосредственном общении).

Восприятие и понимание на слух учебных и адаптированных аутентичных текстов в соответствии с поставленной коммуникативной задачей: с пониманием основного содержания, с пониманием запрашиваемой информации (при опосредованном общении).

Аудирование *с пониманием основного содержания* текста предполагает умение определять основную тему и главные факты/события в воспринимаемом на слух тексте с опорой и без опоры на иллюстрации и с использованием языковой, в том числе контекстуальной, догадки.

Аудирование *с пониманием запрашиваемой информации* предполагает умение выделять запрашиваемую информацию фактического характера с опорой и без опоры на иллюстрации, а также с использованием языковой, в том числе контекстуальной, догадки.

Тексты для аудирования: диалог, высказывания собеседников в ситуациях повседневного общения, рассказ, сказка, сообщение информационного характера.

Смысловое чтение

Чтение *вслух* и понимание учебных и адаптированных аутентичных текстов, построенных на изученном языковом материале, с соблюдением правил чтения и соответствующей интонацией.

Тексты для чтения вслух: диалог, рассказ, сказка.

Чтение *про себя* учебных текстов, построенных на изученном языковом материале, с различной глубиной проникновения в их содержание в зависимости от поставленной коммуникативной задачи: с пониманием основного содержания, с пониманием запрашиваемой информации.

Чтение *с пониманием основного содержания* текста предполагает определение основной темы и главных фактов/событий в прочитанном тексте с опорой и без опоры на иллюстрации, с использованием языковой, в том числе контекстуальной, догадки.

Чтение *с пониманием запрашиваемой информации* предполагает нахождение в прочитанном тексте и понимание запрашиваемой информации фактического характера с опорой и без опоры на иллюстрации, с использованием языковой, в том числе контекстуальной, догадки. Прогнозирование содержания текста по заголовку.

Смысловое чтение про себя учебных и адаптированных аутентичных текстов, содержащих отдельные незнакомые слова, понимание основного содержания (тема, главная мысль, главные факты/события) текста с опорой и без опоры на иллюстрации и с использованием языковой догадки, в том числе контекстуальной.

Чтение несплошных текстов (таблиц, диаграмм) и понимание представленной в них информации. Тексты для чтения: диалог, рассказ, сказка, электронное сообщение личного характера, текст научно-популярного характера, стихотворение.

Тексты для чтения могут быть записаны с помощью звукобуквенного алфавита пиньинь, а также в иероглифике (при условии, что используемые в тексте иероглифы знакомы обучающимся).

Письменная речь

Владение техникой письма (с помощью звукобуквенного алфавита и иероглифики); выписывание из текста слов, словосочетаний, предложений; вставка пропущенных слов в предложение в соответствии с решаемой коммуникативной/учебной задачей.

Заполнение простых анкет и формуляров с указанием личной информации (имя, фамилия, возраст, место жительства (страна проживания, город), любимые занятия) в соответствии с нормами, принятыми в стране/странах изучаемого языка.

Написание с опорой на образец поздравлений с праздниками (с Новым годом, Рождеством, днём рождения) с выражением пожеланий.

Создание подписей к картинкам, фотографиям с пояснением, что на них изображено; написание короткого рассказа по плану/ключевым словам.

Написание электронного сообщения личного характера с опорой на образец.

Языковые навыки и навыки

Фонетическая сторона речи

Владение основными навыками произношения звуков китайского языка. Знание правил тональной системы китайского языка и их корректное использование (изменение тонов, неполный третий тон, лёгкий тон).

Различение на слух всех звуков китайского языка.

Знание букв китайского звукобуквенного алфавита пиньинь (также называемого «фонетической транскрипцией»), инициалей и финалей, их фонетически корректное озвучивание.

Различение на слух и адекватное, без ошибок, ведущих к сбою в коммуникации, произнесение слов на китайском языке.

Чтение новых слов, записанных с помощью китайского фонетического алфавита, согласно основным правилам чтения китайского языка.

Ритмико-интонационное оформление речи в зависимости от коммуникативной ситуации.

Воспроизведение наизусть небольших произведений детского фольклора (стихов, песен) на китайском языке.

Графика, орфография и пунктуация

Графически корректное воспроизведение изученных китайских иероглифов и их отдельных элементов (черт, графем).

Правильное использование основополагающих правил написания китайских иероглифов и порядка черт при создании текстов в иероглифике.

Правильное написание услышанного текста с использованием изученной лексики в иероглифике с помощью звукобуквенного алфавита и пиньинь.

Расстановка знаков тонов над гласными буквами в словах, записанных в системе пиньинь.

Расстановка знаков препинания: точки, вопросительного и восклицательного знаков в конце предложения, запятых (обычной, каплевидной).

Набор иероглифического текста на компьютере.

Распознавание в иероглифическом тексте знакомых иероглифических знаков, в том числе в новых сочетаниях, чтение и запись данных знаков.

Лексическая сторона речи

Распознавание и употребление в устной и письменной речи изученных лексических единиц (с учётом лексико-грамматических норм китайского языка), обслуживающих ситуации общения (в объёме до 250 лексических единиц).

Распознавание и употребление в устной и письменной речи распространённых реплик-клише речевого этикета, наиболее характерных для культуры Китая и других стран изучаемого языка.

Распознавание и употребление в устной и письменной речи слов согласно их различным грамматическим функциям в пределах изученной тематики и в соответствии с решаемой коммуникативной задачей.

Узнавание в письменном и звучащем тексте, употребление в устной и письменной речи синонимов, антонимов лексических единиц в пределах изученного лексического материала.

Грамматическая сторона речи Распознавание и употребление в речи:

Различных коммуникативных типов предложений: повествовательных (утвердительных и отрицательных), вопросительных (общего вопроса с частицей 吗 и в утвердительно-отрицательной форме, специального вопроса с вопросительными местоимениями), побудительных, восклицательных.

Нераспространённых и распространённых простых предложений.

Предложений с именным сказуемым со связкой 是 и без связки 是.

Предложений с качественным сказуемым (в том числе при ответных фраз с качественным сказуемым).

Предложений с простым глагольным сказуемым.

Предложений наличия и обладания со сказуемым, выраженным глаголом 有.

Фраз, используемых при приветствии и прощании; выражении благодарности и ответа на неё; выражении просьбы (с глаголом 请).

Местоимений: личных (в единственном и множественном числе с использованием суффикса 们); притяжательных; вопросительных (谁, 什么 (в том числе в значении «какой»), 哪, 几, 多大); вопросительного притяжательного местоимения 谁的.

Существительных (в единственном и множественном числе с использованием суффикса 们).

Определительного служебного слова (структурная частица) 的.

Имён собственных; способов построения имён по-китайски.

Отрицательных частиц 不, 没.

Глаголов и глагольно-объектных словосочетаний.

Прилагательных.

Наречия степени 很; наречия 也 («тоже, также»).

Союза 和.

Числительных (1—10), числительных 二 и 两.

Счётных слов (классификаторов), универсального счётного слова 个 и других.

Вопросительной частицы 吗.

Модальной частицы 呢 для формирования неполного вопроса.

Словосочетания 住在 в сочетании с существительным со значением места.

Обозначения дней недели. Обозначения дат.

Обстоятельства времени; обстоятельства места.

Способов описания местонахождения, в том числе с помощью локативов (里, 上 и др.).

Различных способов обозначения количества.

Темпоративов ((以)前, (以)后). Оборота 的时候 («во время...»).

Суффикса 了 (для обозначения завершённости действия).

Модальной частицы 了.

Частицы 吧 в побудительных предложениях.

Междометия для выражения чувств и эмоций.

Социокультурные знания и умения

Знание и использование некоторых социокультурных элементов речевого поведенческого этикета, принятого в стране/странах изучаемого языка, в некоторых ситуациях общения: приветствие, прощание, знакомство, выражение благодарности, извинение, поздравление с днём рождения, Новым годом (в том числе, по китайскому стилю), Рождеством, разговор по телефону).

Знание произведений детского фольклора (рифмовок, стихов, песенок), персонажей детских книг.

Краткое представление своей страны и страны/стран изучаемого языка на (названия стран и их столиц, название родного города/села; цвета национальных флагов; основные достопримечательности).

Компенсаторные умения

Использование при чтении и аудировании языковой, в том числе контекстуальной, догадки.

Использование в качестве опоры при порождении собственных высказываний, ключевых слов, вопросов, картинок, фотографий.

Прогнозирование содержания текста для чтения на основе заголовка.

Игнорирование информации, не являющейся необходимой для понимания основного содержания прочитанного/прослушанного текста или для нахождения в тексте запрашиваемой информации.

ПЛАНИРУЕМЫЕ РЕЗУЛЬТАТЫ ОСВОЕНИЯ УЧЕБНОГО ПРЕДМЕТА «ИНОСТРАННЫЙ (КИТАЙСКИЙ) ЯЗЫК» НА УРОВНЕ НАЧАЛЬНОГО ОБЩЕГО ОБРАЗОВАНИЯ

В результате изучения иностранного языка в начальной школе у обучающегося будут сформированы личностные, метапредметные и предметные результаты, обеспечивающие выполнение ФГОС НОО и его успешное дальнейшее образование.

ЛИЧНОСТНЫЕ РЕЗУЛЬТАТЫ

Личностные результаты освоения программы начального общего образования по китайскому языку достигаются в единстве учебной и воспитательной деятельности Организации в соответствии с традиционными российскими социокультурными и духовно-нравственными ценностями, принятыми в обществе правилами и нормами поведения и способствуют процессам самопознания, самовоспитания и саморазвития, формирования внутренней позиции личности.

Личностные результаты освоения программы начального общего образования по китайскому языку должны отражать готовность обучающихся руководствоваться ценностями и приобретение первоначального опыта деятельности на их основе, в том числе в части:

Гражданско-патриотического воспитания:

- становление ценностного отношения к своей Родине — России;
- осознание своей этнокультурной и российской гражданской идентичности;
- сопричастность к прошлому, настоящему и будущему своей страны и родного края;
- уважение к своему и другим народам;
- первоначальные представления о человеке как члене общества, о правах и ответственности, уважении и достоинстве человека, о нравственно-этических нормах поведения и правилах межличностных отношений.

Духовно-нравственного воспитания: —

- признание индивидуальности каждого человека;
- проявление сопереживания, уважения и доброжелательности;
- неприятие любых форм поведения, направленных на причинение физического и морального вреда другим людям.

Эстетического воспитания:

- уважительное отношение и интерес к художественной культуре, восприимчивость к разным видам искусства, традициям и творчеству своего и других народов;
- стремление к самовыражению в разных видах художественной деятельности.

Физического воспитания, формирования культуры здоровья и эмоционального благополучия:

- соблюдение правил здорового и безопасного (для себя и других людей) образа жизни в окружающей среде (в том числе информационной);
- бережное отношение к физическому и психическому здоровью.

Трудового воспитания:

- осознание ценности труда в жизни человека и общества, ответственное потребление и бережное отношение к результатам труда, навыки участия в различных видах трудовой деятельности, интерес к различным профессиям

Экологического воспитания: —

- бережное отношение к природе; —
- неприятие действий, приносящих ей вред.

Ценности научного познания:

- первоначальные представления о научной картине мира;
- познавательные интересы, активность, инициативность, любознательность и самостоятельность в познании.

МЕТАПРЕДМЕТНЫЕ РЕЗУЛЬТАТЫ

Метапредметные результаты освоения программы начального общего образования по китайскому языку должны отражать:

Овладение универсальными учебными познавательными действиями:

1) базовые логические действия:

- сравнивать объекты, устанавливать основания для сравнения, устанавливать аналогии;
- объединять части объекта (объекты) по определенному признаку;
- определять существенный признак для классификации, классифицировать предложенные объекты;
- находить закономерности и противоречия в рассматриваемых фактах, данных и наблюдениях на основе предложенного педагогическим работником алгоритма;
- выявлять недостаток информации для решения учебной (практической) задачи на основе предложенного алгоритма;

- устанавливать причинно-следственные связи в ситуациях, поддающихся непосредственному наблюдению или знакомых по опыту, делать выводы;

2) базовые исследовательские действия:

- определять разрыв между реальным и желательным состоянием объекта (ситуации) на основе предложенных педагогическим работником вопросов;
- с помощью педагогического работника формулировать цель, планировать изменения объекта, ситуации;
- сравнивать несколько вариантов решения задачи, выбирать наиболее подходящий (на основе предложенных критериев);
- проводить по предложенному плану опыт, несложное исследование по установлению особенностей объекта изучения и связей между объектами (часть — целое, причина — следствие);
- формулировать выводы и подкреплять их доказательствами на основе результатов проведённого наблюдения (опыта, измерения, классификации, сравнения, исследования);
- прогнозировать возможное развитие процессов, событий и их последствия в аналогичных или сходных ситуациях;

3) работа с информацией:

- выбирать источник получения информации;
- согласно заданному алгоритму находить в предложенном источнике информацию, представленную в явном виде;
- распознавать достоверную и недостоверную информацию самостоятельно или на основании предложенного педагогическим работником способа ее проверки;
- соблюдать с помощью взрослых (педагогических работников, родителей (законных представителей) несовершеннолетних обучающихся) правила информационной безопасности при поиске информации в сети Интернет;
- анализировать и создавать текстовую, видео, графическую, звуковую, информацию в соответствии с учебной задачей;
- самостоятельно создавать схемы, таблицы для представления информации.

Овладение универсальными учебными коммуникативными действиями:

1) общение:

- воспринимать и формулировать суждения, выражать эмоции в соответствии с целями и условиями общения в знакомой среде;

- проявлять уважительное отношение к собеседнику, соблюдать правила ведения диалога и дискуссии;
- признавать возможность существования разных точек зрения;
- корректно и аргументированно высказывать своё мнение;
- строить речевое высказывание в соответствии с поставленной задачей;
- создавать устные и письменные тексты (описание, рассуждение, повествование);
- готовить небольшие публичные выступления;
- подбирать иллюстративный материал (рисунки, фото, плакаты) к тексту выступления;

2) совместная деятельность:

- формулировать краткосрочные и долгосрочные цели (индивидуальные с учётом участия в коллективных задачах) в стандартной (типовой) ситуации на основе предложенного формата планирования, распределения промежуточных шагов и сроков;
- принимать цель совместной деятельности, коллективно строить действия по ее достижению: распределять роли, договариваться, обсуждать процесс и результат совместной работы;
- проявлять готовность руководить, выполнять поручения, подчиняться;
- ответственно выполнять свою часть работы;
- оценивать свой вклад в общий результат;
- выполнять совместные проектные задания с опорой на предложенные образцы.

Овладение универсальными учебными регулятивными действиями:

1) самоорганизация:

- планировать действия по решению учебной задачи для получения результата;
- выстраивать последовательность выбранных действий;

2) самоконтроль:

- устанавливать причины успеха/неудач учебной деятельности;
- корректировать свои учебные действия для преодоления ошибок.

ПРЕДМЕТНЫЕ РЕЗУЛЬТАТЫ

Предметные результаты по учебному предмету «Иностранный (китайский) язык» предметной области «Иностранный

язык» должны быть ориентированы на применение знаний, умений и навыков в типичных учебных ситуациях и реальных жизненных условиях, отражать сформированность иноязычной коммуникативной компетенции на элементарном уровне в совокупности её составляющих — речевой, языковой, социокультурной, компенсаторной, метапредметной (учебно-познавательной).

2 КЛАСС (68 ЧАСОВ)

Коммуникативные умения

Говорение

Коммуникативные умения *диалогической речи*.

Ведение с опорой на речевые ситуации, ключевые слова и/или иллюстрации с соблюдением норм речевого этикета, принятых в стране/странах изучаемого языка:

диалога этикетного характера: приветствие, начало и завершение разговора, знакомство с собеседником; поздравление с праздником; выражение благодарности за поздравление; извинение;

диалога-побуждения к действию: приглашение собеседника к совместной деятельности, вежливое согласие/не согласие на предложение собеседника;

диалога-расспроса: сообщение фактической информации, ответ на вопросы собеседника; запрашивание интересующей информации.

Коммуникативные умения *монологической речи*.

Создание с опорой на ключевые слова, вопросы и/или иллюстрации устных монологических высказываний: *описание* предмета, реального человека или литературного персонажа; *повествование, рассказ* о себе, члене семьи, друге и т. д.

Аудирование (восприятие и понимание речи на слух)

Понимание на слух речи учителя и одноклассников и вербальная/невербальная реакция на услышанное (при непосредственном общении).

Восприятие и понимание на слух учебных текстов, построенных на изученном языковом материале, в соответствии с поставленной коммуникативной задачей: с пониманием основного содержания, с пониманием запрашиваемой информации (при опосредованном общении).

Аудирование *с пониманием основного содержания* текста предполагает определение основной темы и главных фактов/событий в воспринимаемом на слух тексте с опорой на иллюстрации и с использованием языковой догадки.

Аудирование *с пониманием запрашиваемой информации* предполагает выделение из воспринимаемого на слух текста и понимание информации фактического характера (например, имя, возраст, любимое занятие, цвет и т. д.) с опорой на иллюстрации и с использованием языковой догадки.

Тексты для аудирования: диалог, высказывания собеседников в ситуациях повседневного общения, рассказ, сказка.

Смысловое чтение

Чтение *вслух* и понимание учебных и адаптированных аутентичных текстов, построенных на изученном языковом материале, с соблюдением правил чтения и соответствующей интонацией.

Тексты для чтения вслух: диалог, рассказ, сказка, текст песни, стихотворение.

Чтение *про себя* учебных текстов, построенных на изученном языковом материале, с различной глубиной проникновения в их содержание в зависимости от поставленной коммуникативной задачи: с пониманием основного содержания, с пониманием запрашиваемой информации.

Чтение *с пониманием основного содержания* текста предполагает определение основной темы и главных фактов/событий в прочитанном тексте с опорой на иллюстрации и с использованием языковой догадки.

Чтение *с пониманием запрашиваемой информации* предполагает нахождение в прочитанном тексте и понимание запрашиваемой информации фактического характера с опорой на иллюстрации и с использованием языковой догадки.

Тексты для чтения про себя: диалог, рассказ, сказка, электронное сообщение личного характера.

Тексты для чтения могут быть записаны с помощью звукобуквенного алфавита пиньинь, а также в иероглифике (при наличии незначительного количества новых иероглифов, не затрудняющих понимание текста).

Письменная речь

Владение техникой письма (с помощью звукобуквенного алфавита и изученных базовых иероглифов); воспроизведение речевых образцов, списывание текста; выписывание из текста слов, словосочетаний, предложений; вставка пропущенных слов в предложение, дописывание предложений в соответствии с решаемой учебной задачей.

Заполнение простых формуляров с указанием личной информации (имя, фамилия, возраст, страна проживания) в соответствии с нормами, принятыми в стране/странах изучаемого языка.

Написание с опорой на образец коротких поздравлений с праздниками (с днём рождения, Новым годом, Рождеством).

Языковые навыки и умения

Фонетическая сторона речи

Владение основными навыками произношения звуков китайского языка. Знание правил тональной системы китайского языка и их корректное использование (изменение тонов, неполный третий тон, лёгкий тон).

Различение на слух всех звуков китайского языка.

Знание букв китайского звукобуквенного алфавита пиньинь (также называемого «фонетической транскрипцией»), инициалей и финалей, их фонетически корректное озвучивание.

Различение на слух и адекватное, без ошибок, ведущих к сбою в коммуникации, произнесение слов на китайском языке.

Чтение новых слов, записанных с помощью китайского фонетического алфавита, согласно основным правилам чтения китайского языка.

Ритмико-интонационное оформление речи в зависимости от коммуникативной ситуации.

Графика, орфография и пунктуация

Графически корректное воспроизведение изученных китайских иероглифов и их отдельных элементов (черт, графем).

Правильное использование основополагающих правил написания китайских иероглифов и порядка черт при создании текстов в иероглифике.

Правильное написание услышанного текста с использованием изученной лексики, записанной с помощью иероглифов и звукобуквенного алфавита пиньинь.

Правильная расстановка знаков тонов над гласными буквами в словах, записанных в системе пиньинь.

Правильная расстановка знаков препинания: точки, вопросительного и восклицательного знака в конце предложения.

Лексическая сторона речи

Распознавание и употребление в устной и письменной речи изученных лексических единиц (с учётом лексико-грамматических норм китайского языка), обслуживающих ситуации в рамках предметного содержания речи для 2 класса, в объёме до 60 лексических единиц.

Распознавание и употребление в устной и письменной речи распространённых реплик-клише речевого этикета, наиболее характерных для культуры Китая и других стран изучаемого языка.

Распознавание и употребление в устной и письменной речи слов согласно их различным грамматическим функциям в пре-

делах изученной тематики в соответствии с решаемой коммуникативной задачей.

Грамматическая сторона речи

Распознавание и употребление в речи:

Различных коммуникативных типов предложений: повествовательных (утвердительных и отрицательных), вопросительных (общего вопроса с частицей 吗 и в утвердительно-отрицательной форме, специального вопроса с вопросительными местоимениями), побудительных, восклицательных.

Нераспространённых и распространённых простых предложений.

Предложений с именным сказуемым со связкой 是 и без связки 是.

Предложений с качественным сказуемым (в том числе приветственных фраз с качественным сказуемым).

Предложений с простым глагольным сказуемым.

Предложений наличия и обладания со сказуемым, выраженным глаголом 有.

Фраз, используемых при приветствии и прощании; выражении благодарности и ответа на неё; выражении просьбы (с глаголом 请).

Местоимений: личных (в единственном и множественном числе с использованием суффикса 们); притяжательных; вопросительных (谁, 什么 (в том числе в значении «какой»), 哪, 几, 多大); вопросительного притяжательного местоимения 谁的.

Существительных (в единственном и множественном числе с использованием суффикса 们).

Определительного служебного слова (структурной частицы) 的.

Имён собственных; способов построения имён по-китайски.

Отрицательных частиц 不, 没.

Глаголов и глагольно-объектных словосочетаний.

Прилагательных.

Наречия степени 很; наречия 也 («тоже, также»).

Союза 和.

Числительных (1—10), числительных 二 и 两.

Счётных слов (классификаторов), универсального счётного слова 个 и других.

Вопросительной частицы 吗.

Модальной частицы 呢 для формирования неполного вопроса.

Словосочетания 住在 в сочетании с существительным со значением места.

Социокультурные знания и умения

Знание и использование некоторых социокультурных элементов речевого поведенческого этикета, принятого в стране/странах изучаемого языка в некоторых ситуациях общения: приветствие, прощание, знакомство, выражение благодарности, извинение, поздравление (с днём рождения, Новым годом (в том числе по китайскому стилю), Рождеством).

Знание небольших произведений детского фольклора страны/стран изучаемого языка (рифмовки, стихи, песенки); персонажей детских книг.

Знание названий родной страны и страны/стран изучаемого языка и их столиц.

3 КЛАСС (68 ЧАСОВ)

Коммуникативные умения

Говорение

Коммуникативные умения *диалогической речи*.

Ведение с опорой на речевые ситуации, ключевые слова и/или иллюстрации с соблюдением норм речевого этикета, принятых в стране/странах изучаемого языка:

диалога этикетного характера: приветствие, начало и завершение разговора, знакомство с собеседником; поздравление с праздником; выражение благодарности за поздравление; извинение;

диалога-побуждения к действию: приглашение собеседника к совместной деятельности, вежливое согласие/несогласие на предложение собеседника.

диалога-расспроса: сообщение фактической информации, ответ на вопросы собеседника; просьба предоставить интересующую информацию.

Коммуникативные умения *монологической речи*.

Создание с опорой на ключевые слова, вопросы и/или иллюстрации устных монологических высказываний: *описание* предмета, реального человека или литературного персонажа; *рассказ* о себе, члене семьи, друге и т. д.

Пересказ с опорой на ключевые слова, вопросы и/или иллюстрации основного содержания прочитанного текста.

Аудирование

Понимание на слух речи учителя и одноклассников и вербальная/невербальная реакция на услышанное (при непосредственном общении).

Восприятие и понимание на слух учебных текстов, построенных на изученном языковом материале, в соответствии с поставленной коммуникативной задачей: с пониманием основного содержания, с пониманием запрашиваемой информации (при опосредованном общении).

Аудирование *с пониманием основного содержания* текста предполагает определение основной темы и главных фактов/событий в воспринимаемом на слух тексте с опорой на иллюстрации и с использованием языковой, в том числе контекстуальной, догадки.

Аудирование *с пониманием запрашиваемой информации* предполагает выделение из воспринимаемого на слух тексте

и понимание информации фактического характера с опорой на иллюстрации и с использованием языковой, в том числе контекстуальной, догадки.

Тексты для аудирования: диалог, высказывания собеседников в ситуациях повседневного общения, рассказ, сказка.

Смысловое чтение

Чтение *вслух* и понимание учебных и адаптированных аутентичных текстов, построенных на изученном языковом материале, с соблюдением правил чтения и соответствующей интонацией.

Тексты для чтения вслух: диалог, рассказ, сказка.

Чтение *про себя* учебных текстов, построенных на изученном языковом материале, с различной глубиной проникновения в их содержание в зависимости от поставленной коммуникативной задачи: с пониманием основного содержания, с пониманием запрашиваемой информации.

Чтение *с пониманием основного содержания* текста предполагает определение основной темы и главных фактов/событий в прочитанном тексте с опорой и без опоры на иллюстрации и с использованием с использованием языковой, в том числе контекстуальной, догадки.

Чтение *с пониманием запрашиваемой информации* предполагает нахождение в прочитанном тексте и понимание запрашиваемой информации фактического характера с опорой и без опоры на иллюстрации, а также с использованием языковой, в том числе контекстуальной, догадки.

Тексты для чтения: диалог, рассказ, сказка, электронное сообщение личного характера.

Тексты для чтения могут быть записаны с помощью звукобуквенного алфавита пиньинь, а также в иероглифике (при наличии незначительного количества новых иероглифов, не затрудняющих понимание текста).

Письменная речь

Владение техникой письма (с помощью звукобуквенного алфавита и изученных базовых иероглифов); списывание текста; выписывание из текста слов, словосочетаний, предложений; вставка пропущенного слова в предложение в соответствии с решаемой коммуникативной/учебной задачей.

Создание подписей к картинкам, фотографиям с пояснением, что на них изображено.

Заполнение анкет и формуляров с указанием личной информации (имя, фамилия, возраст, страна проживания, любимые

занятия) в соответствии с нормами, принятыми в стране/странах изучаемого языка.

Написание с опорой на образец поздравлений с праздниками (днём рождения, с Новым годом, Рождеством) с выражением пожеланий.

Языковые навыки и умения

Фонетическая сторона речи

Владение основными навыками произношения звуков китайского языка. Знание правил тональной системы китайского языка и их корректное использование (изменение тонов, неполный третий тон, лёгкий тон).

Различение на слух всех звуков китайского языка.

Знание букв китайского звукобуквенного алфавита пиньинь (также называемого «фонетической транскрипцией»), инициалей и финалей, их фонетически корректное озвучивание.

Различение на слух и адекватное, без ошибок, ведущих к сбою в коммуникации, произнесение слов на китайском языке.

Чтение новых слов, записанных с помощью китайского фонетического алфавита, согласно основным правилам чтения китайского языка.

Ритмико-интонационное оформление речи в зависимости от коммуникативной ситуации.

Графика, орфография и пунктуация

Графически корректное воспроизведение изученных китайских иероглифов и их отдельных элементов (черт, графем).

Основополагающие правила написания китайских иероглифов и порядка черт при создании текстов в иероглифике.

Правильное написание услышанного текста с использованием изученной лексики в иероглифике и с помощью звукобуквенного алфавита пиньинь.

Правильная расстановка знаков тонов над гласными буквами в словах, записанных в системе пиньинь.

Правильная расстановка знаков препинания: точки, вопросительного и восклицательного знака в конце предложения.

Набор иероглифического текста на компьютере.

Лексическая сторона речи

Распознавание и употребление в устной и письменной речи изученных лексических единиц (с учётом лексико-грамматических норм китайского языка), обслуживающих ситуации в рамках предметного содержания речи для 3 класса (в объёме до 150 лексических единиц).

Распознавание и употребление в устной и письменной речи распространённых реплик-клише речевого этикета, наиболее характерных для культуры Китая и других стран изучаемого языка.

Распознавание и употребление в устной и письменной речи слов согласно их различным грамматическим функциям в соответствии с решаемой коммуникативной задачей.

Узнавание в письменном и звучащем тексте, употребление в устной и письменной речи синонимов, антонимов лексических единиц в пределах изученного лексического материала.

Грамматическая сторона речи

Распознавание и употребление в речи:

Различных коммуникативных типов предложений: повествовательных (утвердительных и отрицательных), вопросительных (общего вопроса с частицей 吗 и в утвердительно-отрицательной форме, специального вопроса с вопросительными местоимениями), побудительных, восклицательных.

Нераспространённых и распространённых простых предложений.

Предложений с именным сказуемым со связкой 是 и без связки 是.

Предложений с качественным сказуемым (в том числе приветственные фразы с качественным сказуемым).

Предложений с простым глагольным сказуемым.

Предложений наличия и обладания со сказуемым, выраженным глаголом 有.

Фраз, используемых при приветствии и прощании; выражении благодарности и ответа на неё; выражении просьбы (с глаголом 请).

Местоимений: личных (в единственном и множественном числе с использованием суффикса 们); притяжательных; вопросительных (谁, 什么 (в том числе в значении «какой»), 哪, 几, 多大); вопросительного притяжательного местоимения 谁的.

Существительных (в единственном и множественном числе с использованием суффикса 们).

Определительного служебного слова (структурной частицы) 的.

Имён собственных; способов построения имён по-китайски.

Отрицательных частиц 不, 没.

Глаголов и глагольно-объектных словосочетаний.

Прилагательных.

Наречия степени 很; наречия 也 («тоже, также»).

Союза 和.

Числительных (1—10), числительных 二 и 两.

Счётных слов (классификаторов), универсального счётного слова 个 и других.

Вопросительной частицы 吗.

Модальной частицы 呢 для формирования неполного вопроса.

Словосочетания 住在 в сочетании с существительным со значением места.

Обозначения дней недели. Обозначения дат.

Обстоятельства времени; обстоятельства места.

Способов описания местонахождения, в том числе с помощью локативов (里, 上 и др.).

Различных способов обозначения количества.

Социокультурные знания и умения

Знание и использование некоторых социокультурных элементов речевого поведенческого этикета, принятого в стране/странах изучаемого языка, в некоторых ситуациях общения: приветствие, прощание, знакомство, выражение благодарности, извинение, поздравление с днём рождения, Новым годом (в том числе по китайскому стилю), Рождеством).

Знание произведений детского фольклора (рифмовок, стихов, песенок), персонажей детских книг.

Краткое представление своей страны и страны/стран изучаемого языка (названия родной страны и страны/стран изучаемого языка и их столиц, название родного города/села; цвета национальных флагов).

4 КЛАСС. (68 ЧАСОВ)

Коммуникативные умения

Говорение

Коммуникативные умения *диалогической речи*.

Ведение с опорой на речевые ситуации, ключевые слова и/или иллюстрации с соблюдением норм речевого этикета, принятых в стране/странах изучаемого языка:

диалога этикетного характера: приветствие, ответ на приветствие; завершение разговора (в том числе по телефону), прощание; знакомство с собеседником; поздравление с праздником, выражение благодарности за поздравление; выражение извинения;

диалога-побуждения к действию: обращение к собеседнику с просьбой, вежливое согласие выполнить просьбу; приглашение собеседника к совместной деятельности, вежливое согласие/несогласие на предложение собеседника;

диалога-расспроса: сообщение фактической информации, ответы на вопросы собеседника; запрашивание интересующей информации.

Коммуникативные умения *монологической речи*.

Создание с опорой на ключевые слова, вопросы и/или иллюстрации устных монологических высказываний: *описание* предмета, внешности и одежды, черт характера реального человека или литературного персонажа; *рассказ/сообщение* (повествование) с опорой на ключевые слова, вопросы и/или иллюстрации.

Создание устных монологических высказываний в рамках тематического содержания речи по образцу (с выражением своего отношения к предмету речи).

Пересказ основного содержания прочитанного текста с опорой на ключевые слова, вопросы, план и/или иллюстрации.

Краткое устное изложение результатов выполненного несложного проектного задания.

Аудирование

Коммуникативные умения *аудирования*.

Понимание на слух речи учителя и одноклассников и вербальная/невербальная реакция на услышанное (при непосредственном общении).

Восприятие и понимание на слух учебных и адаптированных аутентичных текстов в соответствии с поставленной коммуникативной задачей: с пониманием основного содержания, с по-

ниманием запрашиваемой информации (при опосредованном общении).

Аудирование *с пониманием основного содержания* текста предполагает умение определять основную тему и главные факты/события в воспринимаемом на слух тексте с опорой и без опоры на иллюстрации и с использованием языковой, в том числе контекстуальной, догадки.

Аудирование *с пониманием запрашиваемой информации* предполагает умение выделять запрашиваемую информацию фактического характера с опорой и без опоры на иллюстрации, а также с использованием языковой, в том числе контекстуальной, догадки.

Тексты для аудирования: диалог, высказывания собеседников в ситуациях повседневного общения, рассказ, сказка, сообщение информационного характера.

Смысловое чтение

Чтение *вслух* и понимание учебных и адаптированных аутентичных текстов, построенных на изученном языковом материале, с соблюдением правил чтения и соответствующей интонацией.

Тексты для чтения вслух: диалог, рассказ, сказка.

Чтение *про себя* учебных текстов, построенных на изученном языковом материале, с различной глубиной проникновения в их содержание в зависимости от поставленной коммуникативной задачи: с пониманием основного содержания, с пониманием запрашиваемой информации.

Чтение *с пониманием основного содержания* текста предполагает определение основной темы и главных фактов/событий в прочитанном тексте с опорой и без опоры на иллюстрации, с использованием языковой, в том числе контекстуальной, догадки.

Чтение *с пониманием запрашиваемой информации* предполагает нахождение в прочитанном тексте и понимание запрашиваемой информации фактического характера с опорой и без опоры на иллюстрации, с использованием языковой, в том числе контекстуальной, догадки. Прогнозирование содержания текста по заголовку.

Смысловое чтение про себя учебных и адаптированных аутентичных текстов, содержащих отдельные незнакомые слова, понимание основного содержания (тема, главная мысль, главные факты/события) текста с опорой и без опоры на иллюстрации и с использованием языковой догадки, в том числе контекстуальной.

Чтение несплошных текстов (таблиц, диаграмм) и понимание представленной в них информации.

Тексты для чтения: диалог, рассказ, сказка, электронное сообщение личного характера, текст научно-популярного характера, стихотворение.

Тексты для чтения могут быть записаны с помощью звукобуквенного алфавита пиньинь, а также в иероглифике (при условии, что используемые в тексте иероглифы знакомы обучающимся).

Письменная речь

Владение техникой письма (с помощью звукобуквенного алфавита и иероглифики); выписывание из текста слов, словосочетаний, предложений; вставка пропущенных слов в предложение в соответствии с решаемой коммуникативной/учебной задачей.

Заполнение простых анкет и формуляров с указанием личной информации (имя, фамилия, возраст, место жительства (страна проживания, город), любимые занятия) в соответствии с нормами, принятыми в стране/странах изучаемого языка.

Написание с опорой на образец поздравлений с праздниками (с Новым годом, Рождеством, днём рождения) с выражением пожеланий.

Создание подписей к картинкам, фотографиям с пояснением, что на них изображено; написание короткого рассказа по плану/ключевым словам.

Написание электронного сообщения личного характера с опорой на образец.

Языковые знания и навыки

Фонетическая сторона речи

Владение основными навыками произношения звуков китайского языка. Знание правил тональной системы китайского языка и их корректное использование (изменение тонов, неполный третий тон, лёгкий тон).

Различение на слух всех звуков китайского языка.

Знание букв китайского звукобуквенного алфавита пиньинь (также называемого «фонетической транскрипцией»), инициалей и финалей, их фонетически корректное озвучивание.

Различение на слух и адекватное, без ошибок, ведущих к сбою в коммуникации, произнесение слов на китайском языке.

Чтение новых слов, записанных с помощью китайского фонетического алфавита, согласно основным правилам чтения китайского языка.

Ритмико-интонационное оформление речи в зависимости от коммуникативной ситуации.

Воспроизведение наизусть небольших произведений детского фольклора (стихов, песен) на китайском языке.

Графика, орфография и пунктуация

Графически корректное воспроизведение изученных китайских иероглифов и их отдельных элементов (черт, графем).

Правильное использование основополагающих правил написания китайских иероглифов и порядка черт при создании текстов в иероглифике.

Правильное написание услышанного текста с использованием изученной лексики в иероглифике и с помощью звукобуквенного алфавита пиньинь.

Расстановка знаков тонов над гласными буквами в словах, записанных в системе пиньинь.

Расстановка знаков препинания: точки, вопросительного и восклицательного знаков в конце предложения, запятых (обычной, каплевидной).

Набор иероглифического текста на компьютере.

Распознавание в иероглифическом тексте знакомых иероглифических знаков, в том числе в новых сочетаниях, чтение и запись данных знаков.

Лексическая сторона речи

Распознавание и употребление в устной и письменной речи изученных лексических единиц (с учётом лексико-грамматических норм китайского языка), обслуживающих ситуации общения (в объёме до 250 лексических единиц).

Распознавание и употребление в устной и письменной речи распространённых реплик-клише речевого этикета, наиболее характерных для культуры Китая и других стран изучаемого языка.

Распознавание и употребление в устной и письменной речи слов согласно их различным грамматическим функциям в пределах изученной тематики и в соответствии с решаемой коммуникативной задачей.

Узнавание в письменном и звучащем тексте, употребление в устной и письменной речи синонимов, антонимов лексических единиц в пределах изученного лексического материала.

Грамматическая сторона речи Распознавание и употребление в речи:

Различных коммуникативных типов предложений: повествовательных (утвердительных и отрицательных), вопроситель-

ных (общего вопроса с частицей 吗 и в утвердительно-отрицательной форме, специального вопроса с вопросительными местоимениями), побудительных, восклицательных.

Нераспространённых и распространённых простых предложения.

Предложений с именным сказуемым со связкой 是 и без связки 是.

Предложений с качественным сказуемым (в том числе приветственных фраз с качественным сказуемым).

Предложений с простым глагольным сказуемым.

Предложений наличия и обладания со сказуемым, выраженным глаголом 有.

Фраз, используемых при приветствии и прощании; выражении благодарности и ответа на неё; выражении просьбы (с глаголом 请).

Местоимений: личных (в единственном и множественном числе с использованием суффикса 们); притяжательных; вопросительных (谁, 什么 (в том числе в значении «какой»), 哪, 几, 多大); вопросительного притяжательного местоимения 谁的.

Существительных (в единственном и множественном числе с использованием суффикса 们).

Определительного служебного слова (структурная частица) 的.

Имён собственных; способов построения имён по-китайски.

Отрицательных частиц 不, 没.

Глаголов и глагольно-объектных словосочетаний.

Прилагательных.

Наречия степени 很; наречия 也 («тоже, также»).

Союза 和.

Числительных (1—10), числительных 二 и 两.

Счётных слов (классификаторов), универсального счётного слова 个 и других.

Вопросительной частицы 吗.

Модальной частицы 呢 для формирования неполного вопроса.

Словосочетания 住在 в сочетании с существительным со значением места.

Обозначения дней недели. Обозначения дат.

Обстоятельства времени; обстоятельства места.

Способов описания местонахождения, в том числе с помощью локативов (里, 上 и др.).

Различных способов обозначения количества.

Темпоративов ((以)前, (以)后).

Оборота 的时候 («во время...»).

Суффикса 了 (для обозначения завершённости действия).

Модальной частицы 了.

Частицы 吧 в побудительных предложениях.

Междометия для выражения чувств и эмоций.

Социокультурные знания и умения

Знание и использование некоторых социокультурных элементов речевого поведенческого этикета, принятого в стране/странах изучаемого языка, в некоторых ситуациях общения: приветствие, прощание, знакомство, выражение благодарности, извинение, поздравление с днём рождения, Новым годом (в том числе, по китайскому стилю), Рождеством, разговор по телефону).

Знание произведений детского фольклора (рифмовок, стихов, песенок), персонажей детских книг.

Краткое представление своей страны и страны/стран изучаемого языка на (названия стран и их столиц, название родного города/села; цвета национальных флагов; основные достопримечательности).

ПОЯСНИТЕЛЬНАЯ ЗАПИСКА

Программа по учебному предмету «Родной язык (русский)» (предметная область «Родной язык и литературное чтение на родном языке») включает пояснительную записку, содержание обучения, планируемые результаты освоения программы учебного предмета, тематическое планирование.

Пояснительная записка отражает общие цели и задачи изучения русского родного языка, а также подходы к отбору содержания, характеристику основных содержательных линий, место учебного предмета «Родной язык (русский)» в учебном плане.

Программа определяет содержание учебного предмета по годам обучения, основные методические стратегии обучения, воспитания и развития обучающихся средствами учебного предмета «Родной язык (русский)».

Планируемые результаты включают личностные, метапредметные результаты за период обучения, а также предметные результаты по родному языку (русскому) за каждый год обучения.

В тематическом планировании описывается программное содержание по выделенным содержательным линиям, раскрывается характеристика деятельности, методы и формы, которые целесообразно использовать при изучении той или иной темы.

Примерная рабочая программа по родному языку (русскому) на уровне начального общего образования подготовлена на основе Федерального государственного образовательного стандарта начального общего образования (Приказ Министерства просвещения Российской Федерации от 31.05.2021 г. № 286 «Об утверждении федерального государственного образовательного стандарта начального общего образования», зарегистрирован Министерством юстиции Российской Федерации 05.07.2021 г. № 64100), Концепции преподавания русского языка и литературы в Российской Федерации (утверждена распоряжением Правительства Российской Федерации от 9 апреля 2016 г. № 637-р), а также ориентирована на целевые приоритеты, сформулированные в Примерной программе воспитания.

ОБЩАЯ ХАРАКТЕРИСТИКА УЧЕБНОГО ПРЕДМЕТА «РОДНОЙ ЯЗЫК (РУССКИЙ)»

Примерная рабочая программа учебного предмета «Родной язык (русский)» разработана для организаций, реализующих программы начального общего образования. Программа разработана с целью оказания методической помощи учителю в создании рабочей программы по учебному предмету «Родной язык (русский)», ориентированной на современные тенденции в школьном образовании и активные методики обучения.

Примерная рабочая программа позволит учителю:

1) реализовать в процессе преподавания родного языка (русского) современные подходы к достижению личностных, метапредметных и предметных результатов обучения, сформулированных в Федеральном государственном образовательном стандарте начального общего образования;

2) определить и структурировать планируемые результаты обучения и содержание учебного предмета «Родной язык (русский)» по годам обучения в соответствии с ФГОС НОО; Примерной основной образовательной программой начального общего образования (в редакции протокола от 8 апреля 2015 г. № 1/15 федерального учебно-методического объединения по общему образованию); Примерной программой воспитания (одобрена решением федерального учебно-методического объединения по общему образованию, протокол от 2 июня 2020 г. № 2/20);

3) разработать календарно-тематическое планирование с учётом особенностей конкретного класса, используя рекомендованное примерное распределение учебного времени на изучение определённого раздела/темы, а также предложенные основные виды учебной деятельности для освоения учебного материала разделов/тем курса.

Содержание программы направлено на достижение результатов освоения основной образовательной программы начального общего образования в части требований, заданных Федеральным государственным образовательным стандартом начального общего образования к предметной области «Родной язык и литературное чтение на родном языке». Программа ориентирована на сопровождение и поддержку курса русского языка, входящего в предметную область «Русский язык и литературное чтение».

ЦЕЛИ ИЗУЧЕНИЯ УЧЕБНОГО ПРЕДМЕТА «РОДНОЙ ЯЗЫК (РУССКИЙ)»

Целями изучения русского родного языка являются:

- осознание русского языка как одной из главных духовно-нравственных ценностей русского народа; понимание значения родного языка для освоения и укрепления культуры и традиций своего народа, осознание национального своеобразия русского языка; формирование познавательного интереса к родному языку и желания его изучать, любви, уважительного отношения к русскому языку, а через него — к родной культуре;
- овладение первоначальными представлениями о единстве и многообразии языкового и культурного пространства Российской Федерации, о месте русского языка среди других языков народов России; воспитание уважительного отношения к культурам и языкам народов России; овладение культурой межнационального общения;
- овладение первоначальными представлениями о национальной специфике языковых единиц русского языка (прежде всего лексических и фразеологических единиц с национально-культурной семантикой), об основных нормах русского литературного языка и русском речевом этикете; овладение выразительными средствами, свойственными русскому языку;
- совершенствование умений наблюдать за функционированием языковых единиц, анализировать и классифицировать их, оценивать их с точки зрения особенностей картины мира, отражённой в языке;
- совершенствование умений работать с текстом, осуществлять элементарный информационный поиск, извлекать и преобразовывать необходимую информацию;
- совершенствование коммуникативных умений и культуры речи, обеспечивающих владение русским литературным языком в разных ситуациях его использования; обогащение словарного запаса и грамматического строя речи; развитие потребности к речевому самосовершенствованию;
- приобретение практического опыта исследовательской работы по русскому языку, воспитание самостоятельности в приобретении знаний.

МЕСТО УЧЕБНОГО ПРЕДМЕТА «РОДНОЙ ЯЗЫК (РУССКИЙ)» В УЧЕБНОМ ПЛАНЕ

В соответствии с Федеральным государственным образовательным стандартом начального общего образования учебный предмет «Родной язык (русский)» входит в предметную область

«Родной язык и литературное чтение на родном языке» и является обязательным для изучения.

Содержание учебного предмета «Родной язык (русский)», представленное в Примерной рабочей программе, соответствует ФГОС НОО, Примерной основной образовательной программе начального общего образования и рассчитано на общую учебную нагрузку в объёме 203 часа (33 часа в 1 классе, по 68 часов во 2 и 3 классах, 34 часа в 4 классе).

ОСНОВНЫЕ СОДЕРЖАТЕЛЬНЫЕ ЛИНИИ ПРИМЕРНОЙ РАБОЧЕЙ ПРОГРАММЫ УЧЕБНОГО ПРЕДМЕТА «РОДНОЙ ЯЗЫК (РУССКИЙ)»

Содержание предмета «Родной язык (русский)» направлено на удовлетворение потребности обучающихся в изучении родного языка как инструмента познания национальной культуры и самореализации в ней. Учебный предмет «Родной язык (русский)» не ущемляет права тех обучающихся, которые изучают иные (не русский) родные языки, поэтому учебное время, отведённое на изучение данной дисциплины, не может рассматриваться как время для углублённого изучения основного курса «Русский язык». В содержании предмета «Родной язык (русский)» предусматривается расширение сведений, имеющих отношение не к внутреннему системному устройству языка, а к вопросам реализации языковой системы в речи, внешней стороне существования языка: к многообразным связям русского языка с цивилизацией и культурой, государством и обществом. Программа учебного предмета отражает социокультурный контекст существования русского языка, в частности те языковые аспекты, которые обнаруживают прямую, непосредственную культурно-историческую обусловленность.

Содержание курса направлено на формирование представлений о языке как живом, развивающемся явлении, о диалектическом противоречии подвижности и стабильности как одной из основных характеристик литературного языка. Как курс, имеющий частный характер, школьный курс русского родного языка опирается на содержание основного курса, представленного в образовательной области «Русский язык и литературное чтение», сопровождает и поддерживает его. Основные содержательные линии настоящей программы соотносятся с основными содержательными линиями основного курса русского языка в начальной школе, но не дублируют их и имеют преимущественно практико-ориентированный характер.

Задачами данного курса являются: совершенствование у младших школьников как носителей языка способности ориентироваться в пространстве языка и речи, развитие языковой интуиции; изучение исторических фактов развития языка; расширение представлений о различных методах познания языка (учебное лингвистическое мини-исследование, проект, наблюдение, анализ и т. п.); включение учащихся в практическую речевую деятельность.

В соответствии с этим в программе выделяются три блока.

Первый блок — «Русский язык: прошлое и настоящее» — включает содержание, обеспечивающее расширение знаний об истории русского языка, о происхождении слов, об изменениях значений общеупотребительных слов. Данный блок содержит сведения о взаимосвязи языка и истории, языка и культуры народа, сведения о национально-культурной специфике русского языка, об общем и специфическом в языках и культурах русского и других народов России и мира.

Второй блок — «Язык в действии» — включает содержание, обеспечивающее наблюдение за употреблением языковых единиц, развитие базовых умений и навыков использования языковых единиц в учебных и практических ситуациях; формирование первоначальных представлений о нормах современного русского литературного языка, развитие потребности обращаться к нормативным словарям современного русского литературного языка и совершенствование умений пользоваться словарями. Данный блок ориентирован на практическое овладение культурой речи: практическое освоение норм современного русского литературного языка (в рамках изученного); развитие ответственного и осознанного отношения к использованию русского языка во всех сферах жизни.

Третий блок — «Секреты речи и текста» — связан с совершенствованием четырёх видов речевой деятельности в их взаимосвязи, развитием коммуникативных навыков младших школьников (умениями определять цели общения, адекватно участвовать в речевом общении); расширением практики применения правил речевого этикета. Одним из ведущих содержательных центров данного блока является работа с текстами: развитие умений понимать, анализировать предлагаемые тексты и создавать собственные тексты разных функционально-смысловых типов, жанров, стилистической принадлежности.

СОДЕРЖАНИЕ УЧЕБНОГО ПРЕДМЕТА «РОДНОЙ ЯЗЫК (РУССКИЙ)»

ПЕРВЫЙ ГОДОБУЧЕНИЯ (33 ч)

Раздел 1. Русский язык: прошлое и настоящее (12 ч)

Сведения об истории русской письменности: как появились буквы современного русского алфавита.

Особенности оформления книг в Древней Руси: оформление красной строки и заставок.

Практическая работа. Оформление буквиц и заставок.

Лексические единицы с национально-культурной семантикой, обозначающие предметы традиционного русского быта: 1) дом в старину: что как называлось (изба, терем, хоромы, горница, светлица, светец, лучина и т. д.); 2) как называлось то, во что одевались в старину (кафтан, кушак, рубаха, сарафан, лапти и т. д.).

Имена в малых жанрах фольклора (пословицах, поговорках, загадках, прибаутках).

Проектное задание. Словарь в картинках.

Раздел 2. Язык в действии (10 ч)

Как нельзя произносить слова (пропедевтическая работа по предупреждению ошибок в произношении слов).

Смыслоразличительная роль ударения.

Звукопись в стихотворном художественном тексте.

Наблюдение за сочетаемостью слов (пропедевтическая работа по предупреждению ошибок в сочетаемости слов).

Раздел 3. Секреты речи и текста (9 ч)

Секреты диалога: учимся разговаривать друг с другом и со взрослыми. Диалоговая форма устной речи. Стандартные обороты речи для участия в диалоге (Как вежливо попросить? Как похвалить товарища? Как правильно поблагодарить?). Цели и виды вопросов (вопрос-уточнение, вопрос как запрос на новое содержание).

Различные приёмы слушания научно-познавательных и художественных текстов об истории языка и культуре русского народа.

Резерв учебного времени — 2 ч.

ВТОРОЙ ГОДОБУЧЕНИЯ (68 ч)

Раздел 1. Русский язык: прошлое и настоящее (25 ч)

Лексические единицы с национально-культурной семантикой, называющие игры, забавы, игрушки (например, городки, салочки, салазки, санки, волчок, свистулька).

Лексические единицы с национально-культурной семантикой, называющие предметы традиционного русского быта: 1) слова, называющие домашнюю утварь и орудия труда (например, ухват, ушат, ступа, плошка, крынка, ковш, решето, веретено, серп, коса, плуг); 2) слова, называющие то, что ели в старину (например, тюря, полба, каша, щи, похлёбка, бублик, ватрушка, калач, коврижки) — какие из них сохранились до нашего времени; 3) слова, называющие то, во что раньше одевались дети (например, шубейка, тулуп, шапка, валенки, сарафан, рубаха, лапти).

Пословицы, поговорки, фразеологизмы, возникновение которых связано с предметами и явлениями традиционного русского быта: игры, утварь, орудия труда, еда, одежда (например, каши не сварить, ни за какие коврижки). Сравнение русских пословиц и поговорок с пословицами и поговорками других народов. Сравнение фразеологизмов, имеющих в разных языках общий смысл, но различную образную форму (например, ехать в Тулу со своим самоваром (рус.); ехать в лес с дровами (тат.).

Проектное задание. Словарь «Почему это так называется?».

Раздел 2. Язык в действии (15 ч)

Как правильно произносить слова (пропедевтическая работа по предупреждению ошибок в произношении слов в речи).

Смыслоразличительная роль ударения. Наблюдение за изменением места ударения в поэтическом тексте. Работа со словарём ударений.

Практическая работа. Слушаем и учимся читать фрагменты стихов и сказок, в которых есть слова с необычным произношением и ударением.

Разные способы толкования значения слов. Наблюдение за сочетаемостью слов.

Совершенствование орфографических навыков.

Раздел 3. Секреты речи и текста (25 ч)

Приёмы общения: убеждение, уговаривание, просьба, похвала и др., сохранение инициативы в диалоге, уклонение от инициативы.

циативы, завершение диалога и др. (например, как правильно выразить несогласие; как убедить товарища).

Особенности русского речевого этикета. Устойчивые этикетные выражения в учебно-научной коммуникации: формы обращения; различие этикетных форм обращения в официальной и неофициальной речевой ситуации; использование обращений ты и вы.

Устный ответ как жанр монологической устной учебно-научной речи. Различные виды ответов: развёрнутый ответ, ответ-добавление (на практическом уровне).

Связь предложений в тексте. Практическое овладение средствами связи: лексический повтор, местоименный повтор.

Создание текстов-повествований: заметки о посещении музеев; повествование об участии в народных праздниках.

Создание текста: развёрнутое толкование значения слова.

Анализ информации прочитанного и прослушанного текста: различие главных фактов и второстепенных; выделение наиболее существенных фактов; установление логической связи между фактами.

Резерв учебного времени — 3 ч.

ТРЕТИЙ ГОДОБУЧЕНИЯ (68 ч)

Раздел 1. Русский язык: прошлое и настоящее (25 ч)

Лексические единицы с национально-культурной семантикой, связанные с особенностями мировосприятия и отношений между людьми (например, правда — ложь, друг — недруг, брат — братство — побратим).

Лексические единицы с национально-культурной семантикой, называющие природные явления и растения (например, образные названия ветра, дождя, снега; названия растений).

Лексические единицы с национально-культурной семантикой, называющие занятия людей (например, ящик, извозчик, коробейник, лавочник).

Лексические единицы с национально-культурной семантикой, называющие музыкальные инструменты (например, балалайка, гусли, гармонь).

Русские традиционные сказочные образы, эпитеты и сравнения (например, Снегурочка, дубрава, сокол, соловей, зорька, солнце и т. п.): уточнение значений, наблюдение за использованием в произведениях фольклора и художественной литературы.

Названия старинных русских городов, сведения о происхождении этих названий.

Проектные задания. Откуда в русском языке эта фамилия? История моих имени и фамилии. (Приобретение опыта поиска информации о происхождении слов.)

Раздел 2. Язык в действии (15 ч)

Как правильно произносить слова (пропедевтическая работа по предупреждению ошибок в произношении слов в речи).

Многообразие суффиксов, позволяющих выразить различные оттенки значения и различную оценку, как специфика русского языка (например, книга, книжка, книжечка, книжница, книжонка, книжища; заяц, зайчик, зайчонок, зайчишка, зайнышка и т. п.) (на практическом уровне).

Специфика грамматических категорий русского языка (например, категории рода, падежа имён существительных). Практическое овладение нормами употребления отдельных грамматических форм имён существительных (например, форм родительного падежа множественного числа). Практическое овладение нормами правильного и точного употребления предлогов, образования предложно-падежных форм существительных (на практическом уровне). Существительные, имеющие только форму единственного или только форму множественного числа (в рамках изученного).

Совершенствование навыков орфографического оформления текста.

Раздел 3. Секреты речи и текста (25 ч)

Особенности устного выступления.

Создание текстов-повествований о путешествии по городам, об участии в мастер-классах, связанных с народными промыслами.

Создание текстов-рассуждений с использованием различных способов аргументации (в рамках изученного).

Редактирование предложенных текстов с целью совершенствования их содержания и формы (в пределах изученного в основном курсе).

Смысловый анализ фольклорных и художественных текстов или их фрагментов (народных и литературных сказок, рассказов, загадок, пословиц, притч и т. п.). Языковые особенности текстов фольклора и художественных текстов или их фрагментов.

Резерв учебного времени — 3 ч.

ЧЕТВЁРТЫЙ ГОДОБУЧЕНИЯ (34 ч)

Раздел 1. Русский язык: прошлое и настоящее (12 ч)

Лексические единицы с национально-культурной семантикой, связанные с качествами и чувствами людей (например, добросердечный, доброжелательный, благодарный, бескорыстный); связанные с обучением. Лексические единицы с национально-культурной семантикой, называющие родственные отношения (например, матушка, бабушка, братец, сестрица, мачеха, падчерица).

Пословицы, поговорки и фразеологизмы, возникновение которых связано с качествами, чувствами людей, с учением, с родственными отношениями (например, от корки до корки; вся семья вместе, так и душа на месте и т. д.). Сравнение с пословицами и поговорками других народов. Сравнение фразеологизмов из разных языков, имеющих общий смысл, но различную образную форму.

Русские традиционные эпитеты: уточнение значений, наблюдение за использованием в произведениях фольклора и художественной литературы.

Лексика, заимствованная русским языком из языков народов России и мира. Русские слова в языках других народов.

Проектные задания. Откуда это слово появилось в русском языке? (Приобретение опыта поиска информации о происхождении слов.) Сравнение толкований слов в словаре В. И. Даля и современном толковом словаре. Русские слова в языках других народов.

Раздел 2. Язык в действии (6 ч)

Как правильно произносить слова (пропедевтическая работа по предупреждению ошибок в произношении слов в речи).

Трудные случаи образования формы 1-го лица единственного числа настоящего и будущего времени глаголов (на пропедевтическом уровне). Наблюдение за синонимией синтаксических конструкций на уровне словосочетаний и предложений (на пропедевтическом уровне).

История возникновения и функции знаков препинания (в рамках изученного). Совершенствование навыков правильного пунктуационного оформления текста.

Раздел 3. Секреты речи и текста (12 ч)

Правила ведения диалога: корректные и некорректные вопросы.

Различные виды чтения (изучающее и поисковое) научно-познавательных и художественных текстов об истории языка и культуре русского народа.

Приёмы работы с примечаниями к тексту.

Информативная функция заголовков. Типы заголовков.

Соотношение частей прочитанного или прослушанного текста: установление причинно-следственных отношений этих частей, логических связей между абзацами текста. Составление плана текста, не разделённого на абзацы. Информационная переработка прослушанного или прочитанного текста: пересказ с изменением лица.

Создание текста как результата собственной исследовательской деятельности.

Оценивание устных и письменных речевых высказываний с точки зрения точного, уместного и выразительного словоупотребления. Редактирование предложенных и собственных текстов с целью совершенствования их содержания и формы; сопоставление первоначального и отредактированного текстов. Практический опыт использования учебных словарей в процессе редактирования текста.

Синонимия речевых формул (на практическом уровне).

Резерв учебного времени — 4 ч.

ПЛАНИРУЕМЫЕ РЕЗУЛЬТАТЫ ОСВОЕНИЯ ПРОГРАММЫ УЧЕБНОГО ПРЕДМЕТА «РОДНОЙ ЯЗЫК (РУССКИЙ)» НА УРОВНЕ НАЧАЛЬНОГО ОБЩЕГО ОБРАЗОВАНИЯ

ЛИЧНОСТНЫЕ РЕЗУЛЬТАТЫ

В результате изучения предмета «Родной язык (русский)» в начальной школе у обучающегося будут сформированы следующие личностные результаты при реализации основных направлений воспитательной деятельности:

гражданско-патриотического воспитания:

становление ценностного отношения к своей Родине — России, в том числе через изучение родного русского языка, отражающего историю и культуру страны;

осознание своей этнокультурной и российской гражданской идентичности, понимание роли русского языка как государственного языка Российской Федерации и языка межнационального общения народов России;

сопричастность к прошлому, настоящему и будущему своей страны и родного края, в том числе через обсуждение ситуаций при работе с художественными произведениями;

уважение к своему и другим народам, формируемое в том числе на основе примеров из художественных произведений;

первоначальные представления о человеке как члене общества, о правах и ответственности, уважении и достоинстве человека, о нравственно-этических нормах поведения и правилах межличностных отношений, в том числе отражённых в художественных произведениях;

духовно-нравственного воспитания:

признание индивидуальности каждого человека с опорой на собственный жизненный и читательский опыт;

проявление сопереживания, уважения и доброжелательности, в том числе с использованием адекватных языковых средств для выражения своего состояния и чувств;

неприятие любых форм поведения, направленных на причинение физического и морального вреда другим людям (в том числе связанного с использованием недопустимых средств языка);

эстетического воспитания:

уважительное отношение и интерес к художественной культуре, восприимчивость к разным видам искусства, традициям и творчеству своего и других народов;

стремление к самовыражению в разных видах художественной деятельности, в том числе в искусстве слова; осознание

важности русского языка как средства общения и самовыражения;

физического воспитания, формирования культуры здоровья и эмоционального благополучия:

соблюдение правил здорового и безопасного (для себя и других людей) образа жизни в окружающей среде (в том числе информационной) при поиске дополнительной информации в процессе языкового образования;

бережное отношение к физическому и психическому здоровью, проявляющееся в выборе приемлемых способов речевого самовыражения и соблюдении норм речевого этикета и правил общения;

трудового воспитания:

осознание ценности труда в жизни человека и общества (в том числе благодаря примерам из художественных произведений), ответственное потребление и бережное отношение к результатам труда, навыки участия в различных видах трудовой деятельности, интерес к различным профессиям, возникающий при обсуждении примеров из художественных произведений;

экологического воспитания:

бережное отношение к природе, формируемое в процессе работы с текстами;

неприятие действий, приносящих ей вред;

ценности научного познания:

первоначальные представления о научной картине мира (в том числе первоначальные представления о системе языка как одной из составляющих целостной научной картины мира);

познавательные интересы, активность, инициативность, любознательность и самостоятельность в познании, в том числе познавательный интерес к изучению русского языка, активность и самостоятельность в его познании.

МЕТАПРЕДМЕТНЫЕ РЕЗУЛЬТАТЫ

В результате изучения предмета «Родной язык (русский)» в начальной школе у обучающегося будут сформированы следующие познавательные универсальные учебные действия.

Базовые логические действия:

сравнивать различные языковые единицы, устанавливать основания для сравнения языковых единиц, устанавливать аналогии языковых единиц;

объединять объекты (языковые единицы) по определённому признаку;

определять существенный признак для классификации языковых единиц; классифицировать языковые единицы;

находить в языковом материале закономерности и противоречия на основе предложенного учителем алгоритма наблюдения; анализировать алгоритм действий при работе с языковыми единицами, самостоятельно выделять учебные операции при анализе языковых единиц;

выявлять недостаток информации для решения учебной и практической задачи на основе предложенного алгоритма, формулировать запрос на дополнительную информацию;

устанавливать причинно-следственные связи в ситуациях наблюдения за языковым материалом, делать выводы.

Базовые исследовательские действия:

с помощью учителя формулировать цель, планировать изменения языкового объекта, речевой ситуации;

сравнивать несколько вариантов выполнения задания, выбирать наиболее подходящий (на основе предложенных критериев);

проводить по предложенному плану несложное лингвистическое мини-исследование, выполнять по предложенному плану проектное задание;

формулировать выводы и подкреплять их доказательствами на основе результатов проведённого наблюдения за языковым материалом (классификации, сравнения, исследования); формулировать с помощью учителя вопросы в процессе анализа предложенного языкового материала;

прогнозировать возможное развитие процессов, событий и их последствия в аналогичных или сходных ситуациях.

Работа с информацией:

выбирать источник получения информации: нужный словарь для получения запрашиваемой информации, для уточнения;

согласно заданному алгоритму находить представленную в явном виде информацию в предложенном источнике: в словарях, справочниках;

распознавать достоверную и недостоверную информацию самостоятельно или на основании предложенного учителем способа её проверки (обращаясь к словарям, справочникам, учебнику);

соблюдать с помощью взрослых (педагогических работников, родителей, законных представителей) правила информационной безопасности при поиске информации в Интернете (информации о написании и произношении слова, о значении слова, о происхождении слова, о синонимах слова);

анализировать и создавать текстовую, видео, графическую, звуковую информацию в соответствии с учебной задачей;

понимать лингвистическую информацию, зафиксированную в виде таблиц, схем; самостоятельно создавать схемы, таблицы для представления лингвистической информации.

К концу обучения в начальной школе у обучающегося формируются коммуникативные универсальные учебные действия.

Общение:

воспринимать и формулировать суждения, выражать эмоции в соответствии с целями и условиями общения в знакомой среде;

проявлять уважительное отношение к собеседнику, соблюдать правила ведения диалоги и дискуссии;

признавать возможность существования разных точек зрения;

корректно и аргументированно высказывать своё мнение;

строить речевое высказывание в соответствии с поставленной задачей;

создавать устные и письменные тексты (описание, рассуждение, повествование) в соответствии с речевой ситуацией;

готовить небольшие публичные выступления о результатах парной и групповой работы, о результатах наблюдения, выполненного мини-исследования, проектного задания;

подбирать иллюстративный материал (рисунки, фото, плакаты) к тексту выступления.

Совместная деятельность:

формулировать краткосрочные и долгосрочные цели (индивидуальные с учётом участия в коллективных задачах) в стандартной (типовой) ситуации на основе предложенного учителем формата планирования, распределения промежуточных шагов и сроков;

принимать цель совместной деятельности, коллективно строить действия по её достижению: распределять роли, договариваться, обсуждать процесс и результат совместной работы;

проявлять готовность руководить, выполнять поручения, подчиняться, самостоятельно разрешать конфликты;

ответственно выполнять свою часть работы; оценивать свой вклад в общий результат;

выполнять совместные проектные задания с опорой на предложенные образцы.

К концу обучения в начальной школе у обучающегося формируются регулятивные универсальные учебные действия.

Самоорганизация:

планировать действия по решению учебной задачи для получения результата;

выстраивать последовательность выбранных действий.

Самоконтроль:

устанавливать причины успеха/неудач учебной деятельности;

корректировать свои учебные действия для преодоления речевых и орфографических ошибок;

соотносить результат деятельности с поставленной учебной задачей по выделению, характеристике, использованию языковых единиц;

находить ошибки, допущенные при работе с языковым материалом, находить орфографические и пунктуационные ошибки;

сравнивать результаты своей деятельности и деятельности одноклассников, объективно оценивать их по предложенным критериям.

ПРЕДМЕТНЫЕ РЕЗУЛЬТАТЫ

Изучение учебного предмета «Родной язык (русский)» в течение четырёх лет обучения должно обеспечить воспитание ценностного отношения к родному языку как отражению культуры, включение учащихся в культурно-языковое пространство русского народа, осмысление красоты и величия русского языка; приобщение к литературному наследию русского народа; обогащение активного и пассивного словарного запаса, развитие у обучающихся культуры владения родным языком во всей полноте его функциональных возможностей в соответствии с нормами устной и письменной речи, правилами речевого этикета; расширение знаний о родном языке как системе и как развивающемся явлении, формирование аналитических умений в отношении языковых единиц и текстов разных функционально-смысловых типов и жанров.

1 класс

К концу обучения в 1 классе обучающийся научится:

- распознавать слова с национально-культурным компонентом значения, обозначающие предметы традиционного русского быта (дом, одежда), понимать значение устаревших слов по указанной тематике;
- использовать словарные статьи учебного пособия для определения лексического значения слова;

- понимать значение русских пословиц и поговорок, связанных с изученными темами;
- осознавать важность соблюдения норм современного русского литературного языка для культурного человека;
- произносить слова с правильным ударением (в рамках изученного);
- осознавать смысловозначительную роль ударения;
- соотносить собственную и чужую речь с нормами современного русского литературного языка (в рамках изученного);
- выбирать из нескольких возможных слов то слово, которое наиболее точно соответствует обозначаемому предмету или явлению реальной действительности;
- различать этикетные формы обращения в официальной и неофициальной речевой ситуации;
- уместно использовать коммуникативные приёмы диалога (начало и завершение диалога и др.);
- владеть правилами корректного речевого поведения в ходе диалога;
- использовать в речи языковые средства для свободного выражения мыслей и чувств на родном языке адекватно ситуации общения;
- владеть различными приёмами слушания научно-познавательных и художественных текстов об истории языка и культуре русского народа;
- анализировать информацию прочитанного и прослушанного текста: выделять в нём наиболее существенные факты.

2 класс

К концу обучения во 2 классе обучающийся научится:

- осознавать роль русского родного языка в постижении культуры своего народа;
- осознавать язык как развивающееся явление, связанное с историей народа;
- распознавать слова с национально-культурным компонентом значения, обозначающие предметы традиционного русского быта (одежда, еда, домашняя утварь, детские забавы, игры, игрушки), понимать значение устаревших слов по указанной тематике;
- использовать словарные статьи учебного пособия для определения лексического значения слова;
- понимать значение русских пословиц и поговорок, крылатых выражений, связанных с изученными темами; правиль-

- но употреблять их в современных ситуациях речевого общения;
- понимать значение фразеологических оборотов, отражающих русскую культуру, менталитет русского народа, элементы русского традиционного быта (в рамках изученных тем); осознавать уместность их употребления в современных ситуациях речевого общения;
 - произносить слова с правильным ударением (в рамках изученного);
 - осознавать смысловозначительную роль ударения на примере омографов;
 - соблюдать основные лексические нормы современного русского литературного языка: выбирать из нескольких возможных слов то слово, которое наиболее точно соответствует обозначаемому предмету или явлению реальной действительности;
 - проводить синонимические замены с учётом особенностей текста;
 - пользоваться учебными толковыми словарями для определения лексического значения слова;
 - пользоваться учебными фразеологическими словарями, учебными словарями синонимов и антонимов для уточнения значения слов и выражений;
 - пользоваться орфографическим словарём для определения нормативного написания слов;
 - различать этикетные формы обращения в официальной и неофициальной речевой ситуации;
 - владеть правилами корректного речевого поведения в ходе диалога;
 - использовать коммуникативные приёмы устного общения: убеждение, уговаривание, похвалу, просьбу, извинение, поздравление;
 - использовать в речи языковые средства для свободного выражения мыслей и чувств на родном языке адекватно ситуации общения;
 - владеть различными приёмами слушания научно-познавательных и художественных текстов об истории языка и о культуре русского народа;
 - анализировать информацию прочитанного и прослушанного текста: отличать главные факты от второстепенных; выделять наиболее существенные факты; устанавливать логическую связь между фактами;

- строить устные сообщения различных видов: развёрнутый ответ, ответ-добавление, комментирование ответа или работы одноклассника;
- создавать тексты-инструкции с опорой на предложенный текст;
- создавать тексты-повествования о посещении музеев, об участии в народных праздниках.

3 класс

К концу обучения в 3 классе обучающийся научится:

- осознавать национальное своеобразие, богатство, выразительность русского языка;
- распознавать слова с национально-культурным компонентом значения (лексика, связанная с особенностями мировосприятия и отношений между людьми; слова, называющие природные явления и растения; слова, называющие занятия людей; слова, называющие музыкальные инструменты);
- распознавать русские традиционные сказочные образы, эпитеты и сравнения; наблюдать особенности их употребления в произведениях устного народного творчества и произведениях детской художественной литературы;
- использовать словарные статьи учебного пособия для определения лексического значения слова;
- понимать значение русских пословиц и поговорок, крылатых выражений, связанных с изученными темами; правильно употреблять их в современных ситуациях речевого общения;
- понимать значение фразеологических оборотов, отражающих русскую культуру, менталитет русского народа, элементы русского традиционного быта (в рамках изученных тем); осознавать уместность их употребления в современных ситуациях речевого общения;
- соблюдать на письме и в устной речи нормы современного русского литературного языка (в рамках изученного);
- произносить слова с правильным ударением (в рамках изученного);
- использовать учебный орфоэпический словарь для определения нормативного произношения слова, вариантов произношения;
- выбирать из нескольких возможных слов то слово, которое наиболее точно соответствует обозначаемому предмету или явлению реальной действительности;

- проводить синонимические замены с учётом особенностей текста;
- правильно употреблять отдельные формы множественного числа имён существительных;
- выявлять и исправлять в устной речи типичные грамматические ошибки, связанные с нарушением согласования имени существительного и имени прилагательного в числе, роде, падеже;
- пользоваться учебными толковыми словарями для определения лексического значения слова;
- пользоваться орфографическим словарём для определения нормативного написания слов;
- различать этикетные формы обращения в официальной и неофициальной речевой ситуации;
- владеть правилами корректного речевого поведения в ходе диалога;
- использовать коммуникативные приёмы устного общения: убеждение, уговаривание, похвалу, просьбу, извинение, поздравление;
- выражать мысли и чувства на родном языке в соответствии с ситуацией общения;
- владеть различными приёмами слушания научно-познавательных и художественных текстов об истории языка и о культуре русского народа;
- анализировать информацию прочитанного и прослушанного текста: отличать главные факты от второстепенных, выделять наиболее существенные факты, устанавливать логическую связь между фактами;
- проводить смысловой анализ фольклорных и художественных текстов или их фрагментов (народных и литературных сказок, рассказов, загадок, пословиц, притч и т. п.), определять языковые особенности текстов;
- выявлять и исправлять речевые ошибки в устной речи;
- создавать тексты-повествования об участии в мастер-классах, связанных с народными промыслами;
- создавать тексты-рассуждения с использованием различных способов аргументации;
- оценивать устные и письменные речевые высказывания с точки зрения точного, уместного и выразительного словоупотребления;
- редактировать письменный текст с целью исправления речевых ошибок или с целью более точной передачи смысла.

4 класс

К концу обучения в 4 классе обучающийся научится:

- распознавать слова с национально-культурным компонентом значения (лексика, связанная с особенностями мировосприятия и отношений между людьми; с качествами и чувствами людей; родственными отношениями);
- распознавать русские традиционные сказочные образы, понимать значение эпитетов и сравнений в произведениях устного народного творчества и произведениях детской художественной литературы;
- осознавать уместность употребления эпитетов и сравнений в речи;
- использовать словарные статьи учебного пособия для определения лексического значения слова;
- понимать значение русских пословиц и поговорок, крылатых выражений, связанных с изученными темами; правильно употреблять их в современных ситуациях речевого общения;
- понимать значение фразеологических оборотов, отражающих русскую культуру, менталитет русского народа, элементы русского традиционного быта (в рамках изученных тем); осознавать уместность их употребления в современных ситуациях речевого общения;
- соотносить собственную и чужую речь с нормами современного русского литературного языка (в рамках изученного);
- соблюдать на письме и в устной речи нормы современного русского литературного языка (в рамках изученного);
- произносить слова с правильным ударением (в рамках изученного);
- выбирать из нескольких возможных слов то слово, которое наиболее точно соответствует обозначаемому предмету или явлению реальной действительности;
- проводить синонимические замены с учётом особенностей текста;
- заменять синонимическими конструкциями отдельные глаголы, у которых нет формы 1-го лица единственного числа настоящего и будущего времени;
- выявлять и исправлять в устной речи типичные грамматические ошибки, связанные с нарушением координации подлежащего и сказуемого в числе, роде (если сказуемое выражено глаголом в форме прошедшего времени);
- редактировать письменный текст с целью исправления грамматических ошибок;

- соблюдать изученные орфографические и пунктуационные нормы при записи собственного текста (в рамках изученного);
- пользоваться учебными толковыми словарями для определения лексического значения слова, для уточнения нормы словообразования;
- пользоваться орфографическим словарём для определения нормативного написания слов;
- пользоваться учебным этимологическим словарём для уточнения происхождения слова;
- различать этикетные формы обращения в официальной и неофициальной речевой ситуации;
- владеть правилами корректного речевого поведения в ходе диалога;
- использовать коммуникативные приёмы устного общения: убеждение, уговаривание, похвалу, просьбу, извинение, поздравление;
- выражать мысли и чувства на родном языке в соответствии с ситуацией общения;
- строить устные сообщения различных видов: развёрнутый ответ, ответ-добавление, комментирование ответа или работы одноклассника, мини-доклад;
- владеть различными приёмами слушания научно-познавательных и художественных текстов об истории языка и о культуре русского народа;
- владеть различными видами чтения (изучающим и поисковым) научно-познавательных и художественных текстов об истории языка и культуре русского народа;
- анализировать информацию прочитанного и прослушанного текста: отличать главные факты от второстепенных, выделять наиболее существенные факты, устанавливать логическую связь между фактами;
- соотносить части прочитанного или прослушанного текста: устанавливать причинно-следственные отношения этих частей, логические связи между абзацами текста;
- составлять план текста, не разделённого на абзацы;
- приводить объяснения заголовка текста;
- владеть приёмами работы с примечаниями к тексту;
- владеть умениями информационной переработки прослушанного или прочитанного текста: пересказывать текст с изменением лица;
- создавать тексты-повествования о посещении музеев, об участии в народных праздниках, об участии в мастер-классах, связанных с народными промыслами;

- создавать текст как результат собственного мини-исследования; оформлять сообщение в письменной форме и представлять его в устной форме;
- оценивать устные и письменные речевые высказывания с точки зрения точного, уместного и выразительного словоупотребления;
- редактировать предлагаемый письменный текст с целью исправления речевых ошибок или с целью более точной передачи смысла;
- редактировать собственные тексты с целью совершенствования их содержания и формы; сопоставлять первоначальный и отредактированные тексты.

ЛИТЕРАТУРНОЕ ЧТЕНИЕ НА РОДНОМ (РУССКОМ) ЯЗЫКЕ

Программа по учебному предмету «Литературное чтение на родном (русском) языке» (предметная область «Родной язык и литературное чтение на родном языке») включает пояснительную записку, содержание обучения, планируемые результаты освоения программы учебного предмета, тематическое планирование.

Пояснительная записка отражает общие цели и задачи изучения предмета, а также подходы к отбору содержания, характеристику основных тематических разделов, место учебного предмета «Литературное чтение на родном (русском) языке» в учебном плане.

Программа определяет содержание учебного предмета по годам обучения, основные методические стратегии обучения, воспитания и развития обучающихся средствами учебного предмета «Литературное чтение на родном (русском) языке».

Планируемые результаты включают личностные, метапредметные результаты за весь период обучения, а также предметные результаты за каждый год обучения.

В тематическом планировании описывается программное содержание по выделенным содержательным разделам, раскрывается характеристика деятельности, методы и формы, которые целесообразно использовать при изучении той или иной темы.

ПОЯСНИТЕЛЬНАЯ ЗАПИСКА

Примерная рабочая программа по литературному чтению на родном (русском) языке на уровне начального общего образования подготовлена в соответствии с реализацией Федерального закона от 3 августа 2018 г. № 317-ФЗ «О внесении изменений в статьи 11 и 14 Федерального закона „Об образовании в Российской Федерации” на основе Федерального государственного образовательного стандарта начального общего образования (Приказ Министерства просвещения Российской Федерации от 31.05.2021 г. № 286 «Об утверждении федерального государственного образовательного стандарта начального общего образования», зарегистрирован Министерством юстиции Российской Федерации 05.07.2021 г. № 64100), Примерной программы воспитания (утверждена решением ФУМО по общему образованию от 2 июня 2020 г.) и с учётом Концепции

преподавания русского языка и литературы в Российской Федерации (утверждённой распоряжением Правительства Российской Федерации от 9 апреля 2016 г. № 637-р).

ОБЩАЯ ХАРАКТЕРИСТИКА УЧЕБНОГО ПРЕДМЕТА «ЛИТЕРАТУРНОЕ ЧТЕНИЕ НА РОДНОМ (РУССКОМ) ЯЗЫКЕ»

Примерная рабочая программа учебного предмета «Литературное чтение на родном (русском) языке» разработана для организаций, реализующих программы начального общего образования. Программа направлена на оказание методической помощи образовательным организациям и учителю и позволит:

1) реализовать в процессе преподавания учебного предмета «Литературное чтение на родном (русском) языке» современные подходы к достижению личностных, метапредметных и предметных результатов обучения, сформулированных в Федеральном государственном образовательном стандарте начального общего образования;

2) определить и структурировать планируемые результаты обучения и содержание учебного предмета «Литературное чтение на родном (русском) языке» по годам обучения в соответствии с ФГОС НОО; Примерной основной образовательной программой начального общего образования (в редакции протокола от 8 апреля 2015 г. № 1/15 федерального учебно-методического объединения по общему образованию); Примерной программой воспитания (одобрена решением федерального учебно-методического объединения по общему образованию, протокол от 2 июня 2020 г. № 2/20);

3) разработать календарно-тематическое планирование с учётом особенностей конкретного класса, используя рекомендованное примерное распределение учебного времени на изучение определённого раздела/темы, а также предложенные основные виды учебной деятельности для освоения учебного материала разделов/тем курса.

Содержание программы направлено на достижение результатов освоения основной образовательной программы начального общего образования в части требований, заданных Федеральным государственным образовательным стандартом начального общего образования к предметной области «Родной язык и литературное чтение на родном языке». Программа ориентирована на сопровождение и поддержку курса литературного чтения, входящего в образовательную область «Рус-

ский язык и литературное чтение», при этом цели курса литературного чтения на родном (русском) языке в рамках предметной области «Родной язык и литературное чтение на родном языке» имеют свою специфику. В соответствии с требованиями ФГОС НОО к результатам освоения основной образовательной программы по учебному предмету «Литературное чтение на родном языке» курс направлен на формирование понимания места и роли литературы на родном языке в едином культурном пространстве Российской Федерации, в сохранении и передаче от поколения к поколению историко-культурных, нравственных, эстетических ценностей; понимания роли фольклора и художественной литературы родного народа в создании культурного, морально-этического и эстетического пространства субъекта Российской Федерации; на формирование понимания родной литературы как одной из основных национально-культурных ценностей народа, как особого способа познания жизни, как явления национальной и мировой культуры, средства сохранения и передачи нравственных ценностей и традиций, формирования представлений о мире, национальной истории и культуре, воспитания потребности в систематическом чтении на родном языке для обеспечения культурной самоидентификации. В основу курса «Литературное чтение на родном (русском) языке» положена мысль о том, что русская литература включает в себя систему ценностных кодов, единых для национальной культурной традиции. Являясь средством не только их сохранения, но и передачи подрастающему поколению, русская литература устанавливает тем самым преемственную связь прошлого, настоящего и будущего русской национально-культурной традиции в сознании младших школьников.

ЦЕЛИ И ИЗУЧЕНИЯ УЧЕБНОГО ПРЕДМЕТА

«ЛИТЕРАТУРНОЕ ЧТЕНИЕ НА РОДНОМ (РУССКОМ) ЯЗЫКЕ»

Целями изучения предмета «Литературное чтение на родном (русском) языке» являются:

- воспитание ценностного отношения к русской литературе и русскому языку как существенной части родной культуры;
- включение обучающихся в культурно-языковое пространство своего народа и приобщение к его культурному наследию и современности, к традициям своего народа;
- осознание исторической преемственности поколений, своей ответственности за сохранение русской культуры;
- развитие читательских умений.

Достижение данных целей предполагает решение следующих задач:

- формирование основ российской гражданской идентичности, чувства гордости за свою Родину, российский народ и историю России, осознание своей этнической и национальной принадлежности; формирование ценностей многонационального российского общества;
- воспитание ценностного отношения к историко-культурному опыту русского народа, введение обучающегося в культурно-языковое пространство своего народа; формирование у младшего школьника интереса к русской литературе как источнику историко-культурных, нравственных, эстетических ценностей;
- формирование представлений об основных нравственно-этических ценностях, значимых для национального русского сознания и отражённых в родной литературе;
- обогащение знаний о художественно-эстетических возможностях русского языка на основе изучения произведений русской литературы;
- формирование потребности в постоянном чтении для развития личности, для речевого самосовершенствования;
- совершенствование читательских умений понимать и оценивать содержание и специфику различных текстов, участвовать в их обсуждении;
- развитие всех видов речевой деятельности, приобретение опыта создания устных и письменных высказываний о прочитанном.

МЕСТОУЧЕБНОГОПРЕДМЕТА

«ЛИТЕРАТУРНОЕЧТЕНИЕНАРОДНОМ(РУССКОМ)ЯЗЫКЕ» В УЧЕБНОМПЛАНЕ

Программа по предмету «Литературное чтение на родном (русском) языке» составлена на основе требований к предметным результатам освоения основной образовательной программы, представленных в Федеральном государственном образовательном стандарте начального общего образования, и рассчитана на общую учебную нагрузку в объёме 135 часов (33 часа в 1 классе и по 34 часа во 2—4 классах). На изучение инвариантной части программы отводится 118 учебных часов. Резерв учебного времени, составляющий 17 учебных часов, отводится на вариативную часть программы, которая предусматривает изучение произведений, отобранных составителями рабочих

программ для реализации регионального компонента содержания литературного образования, учитывающего в том числе национальные и этнокультурные особенности народов Российской Федерации.

ОСНОВНЫЕ СОДЕРЖАТЕЛЬНЫЕ ЛИНИИ ПРИМЕРНОЙ РАБОЧЕЙ ПРОГРАММЫ УЧЕБНОГО ПРЕДМЕТА «ЛИТЕРАТУРНОЕ ЧТЕНИЕ НА РОДНОМ (РУССКОМ) ЯЗЫКЕ»

В программе учебного предмета «Литературное чтение на родном (русском) языке» представлено содержание, изучение которого позволит раскрыть национально-культурную специфику русской литературы; взаимосвязь русского языка и русской литературы с историей России, с материальной и духовной культурой русского народа. Учебный предмет «Литературное чтение на родном (русском) языке» не ущемляет права тех школьников, которые изучают иной родной язык и иную родную литературу, поэтому учебное время, отведённое на изучение данного предмета, не может рассматриваться как время для углублённого изучения основного курса литературного чтения, входящего в предметную область «Русский язык и литературное чтение». Курс предназначен для расширения литературного и культурного кругозора младших школьников; произведения фольклора и русской классики, современной русской литературы, входящие в круг актуального чтения младших школьников, позволяют обеспечить знакомство младших школьников с ключевыми для национального сознания и русской культуры понятиями. Предложенные младшим школьникам для чтения и изучения произведения русской литературы отражают разные стороны духовной культуры русского народа, актуализируют вечные ценности (добро, сострадание, великодушие, милосердие, совесть, правда, любовь и др.).

В данной программе специфика курса «Литературное чтение на родном (русском) языке» реализована благодаря:

а) отбору произведений, в которых отражается русский национальный характер, обычаи, традиции русского народа, духовные основы русской культуры;

б) вниманию к тем произведениям русских писателей, в которых отражается мир русского детства: особенности воспитания ребёнка в семье, его взаимоотношений со сверстниками и взрослыми, особенности восприятия ребёнком окружающего мира;

в) расширенному историко-культурному комментарию к произведениям, созданным во времена, отстоящие от современности; такой комментарий позволяет современному младшему школьнику лучше понять особенности истории и культуры народа, а также содержание произведений русской литературы.

Как часть предметной области «Родной язык и литературное чтение на родном языке», учебный предмет «Литературное чтение на родном (русском) языке» тесно связан с предметом «Родной язык (русский)». Изучение предмета «Литературное чтение на родном (русском) языке» способствует обогащению речи школьников, развитию их речевой культуры и коммуникативных умений. Оба курса объединяет культурно-исторический подход к представлению дидактического материала, на основе которого выстраиваются проблемно-тематические блоки программы. Каждый из проблемно-тематических блоков включает сопряжённые с ним ключевые понятия, отражающие духовную и материальную культуру русского народа в их исторической взаимосвязи. Ещё одной общей чертой обоих курсов является концентрирование их содержания вокруг интересов и запросов ребёнка младшего школьного возраста, что находит отражение в специфике выбранных произведений.

СОДЕРЖАНИЕ УЧЕБНОГО ПРЕДМЕТА

«ЛИТЕРАТУРНОЕ ЧТЕНИЕ НА РОДНОМ (РУССКОМ) ЯЗЫКЕ»

При определении содержания курса «Литературное чтение на родном (русском) языке» в центре внимания находятся:

1. Важные для национального сознания концепты, существующие в культурном пространстве на протяжении длительного времени — вплоть до современности (например, доброта, сострадание, чувство справедливости, совесть и т. д.). Работа с этими ключевыми понятиями происходит на материале доступных для восприятия учащихся начальной школы произведений русских писателей, наиболее ярко воплотивших национальную специфику русской литературы и культуры. Знакомство с этими произведениями помогает младшим школьникам понять ценности национальной культурной традиции, ключевые понятия русской культуры.

2. Интересы ребёнка младшего школьного возраста: главными героями значительного количества произведений выступают сверстники младшего школьника, через их восприятие обучающиеся открывают для себя представленные в программе культурно-исторические понятия. В программу включены произведения, которые представляют мир детства в разные эпохи, показывают пути взросления, становления характера, формирования нравственных ориентиров; отбор произведений позволяет ученику глазами сверстника увидеть русскую культуру в разные исторические периоды. В программе представлено значительное количество произведений современных авторов, продолжающих в своём творчестве национальные традиции русской литературы, эти произведения близки и понятны современному школьнику.

3. Произведения, дающие возможность включить в сферу выделяемых национально-специфических явлений образы и мотивы, отражённые средствами других видов искусства, что позволяет представить обучающимся диалог искусств в русской культуре.

В соответствии с целями изучения предмета «Литературное чтение на родном (русском) языке» и принципами построения курса содержание каждого класса включает два основных раздела: «Мир детства» и «Россия — Родина моя». В каждом разделе выделены тематические подразделы, например, в первом разделе: «Я взрослею», «Я и моя семья», «Я и книги» и др., во втором: «Люди земли Русской», «О родной природе». Произ-

ведения каждого раздела находятся друг с другом в отношениях диалога, что позволяет обнаружить существование традиции во времени (традиционность формы произведения, темы или проблемы).

Программа предусматривает выбор произведений из предложенного списка в соответствии с уровнем подготовки обучающихся, а также вариативный компонент содержания курса, разработка которого в рабочих программах предполагает обращение к литературе народов России в целях выявления национально-специфического и общего в произведениях, близких по тематике и проблематике. Произведения региональных авторов учителя могут включать в рабочие программы по своему выбору и с учётом национально-культурной специфики региона.

ПЕРВЫЙ ГОДОБУЧЕНИЯ¹ (33 ч)

Раздел 1. Мир детства (24 ч)

Я и книги (7 ч)

Не красна книга письмом, красна умом

Произведения, отражающие первые шаги в чтении. Например:

С. А. Баруздин. «Самое простое дело».

Л. В. Куклин. «Как я научился читать» (фрагмент).

Н. Н. Носов. «Тайна на дне колодца» (фрагмент главы «Волшебные сказки»).

Я взрослою (9 ч)

Без друга в жизни туго

Пословицы о дружбе.

Произведения, отражающие представление о дружбе как нравственно-этической ценности, значимой для национального русского сознания. Например:

Н. К. Абрамцева. «Цветы и зеркало».

И. А. Мазнин. «Давайте будем дружить друг с другом» (фрагмент).

С. Л. Прокофьева. «Самый большой друг».

¹ Особенностью 1 класса является то, что в первом полугодии предпочтение отдается слушанию: пока не все первоклассники умеют читать, развивается навык восприятия художественных произведений на слух. Все тексты подраздела «Я и книги», часть текстов подраздела «Я взрослою» и ряд текстов других подразделов читает педагог.

Не тот прав, кто сильный, а тот, кто честный

Пословицы о правде и честности.

Произведения, отражающие традиционные представления о честности как нравственном ориентире. Например:

В. А. Осеева. «Почему?».

Л. Н. Толстой. «Лгун».

Я фантазирую и мечтаю (6 ч)

Необычное в обычном

Произведения, отражающие умение удивляться при восприятии окружающего мира. Например:

С. А. Иванов. «Снежный заповедник» (фрагмент).

В. В. Лунин. «Я видела чудо».

М. М. Пришвин. «Осинкам холодно».

А. С. Пушкин. «Ещё дуют холодные ветры». Резерв на вариативную часть программы — 2 ч.

Раздел 2. Россия — Родина моя (9 ч)

Что мы Родиной зовём (3 ч)

С чего начинается Родина?

Произведения, отражающие многогранность понятия «Родина». Например:

Ф. П. Савинов. «Родное» (фрагмент).

П. А. Синявский. «Рисунок».

К. Д. Ушинский. «Наше Отечество».

О родной природе (4 ч)

Сколько же в небе всего происходит

Поэтические представления русского народа о солнце, луне, звёздах, облаках; отражение этих представлений в фольклоре и их развитие в русской поэзии и прозе. Например:

Русские народные загадки о солнце, луне, звёздах, облаках.

И. А. Бунин. «Серп луны под тучкой длинной...»

С. В. Востоков. «Два яблока». В. М. Катанов. «Жар-птица».

А. Н. Толстой. «Петушки».

Резерв на вариативную часть программы — 2 ч.

ВТОРОЙ ГОДОБУЧЕНИЯ¹ (34 ч)

Раздел 1. Мир детства (22 ч)

Я и книги (5 ч)

Не торопись отвечать, торопись слушать

Произведения, отражающие детское восприятие услышанных рассказов, сказок, стихов. Например:

Е. Н. Егорова. «Детство Александра Пушкина» (глава «Нянины сказки»).

Т. А. Луговская. «Как знаю, как помню, как умею» (фрагмент).

Я взрослею (6 ч)

Как аукнется, так и откликнется

Пословицы об отношении к другим людям.

Произведения, отражающие традиционные представления об отношении к другим людям. Например:

В. В. Бианки. «Сова».

Л. И. Кузьмин. «Дом с колокольчиком».

Воля и труд дивные всходы дают

Пословицы о труде.

Произведения, отражающие представление о трудолюбии как нравственно-этической ценности, значимой для национального русского сознания. Например:

Е. А. Пермяк. «Маркел-самодел и его дети».

Б. В. Шергин. «Пословицы в рассказах».

Кто идёт вперёд, того страх не берёт

Пословицы о смелости.

Произведения, отражающие традиционные представления о смелости как нравственном ориентире. Например:

С. П. Алексеев. «Медаль».

В. В. Голявкин. «Этот мальчик».

Я и моя семья (4 ч)

Семья крепка ладом

Произведения, отражающие традиционные представления о семейных ценностях. Например:

С. Г. Георгиев. «Стрекот кузнечика».

В. В. Голявкин. «Мой добрый папа» (фрагмент).

¹ С целью дальнейшего развития навыка восприятия художественных произведений на слух ряд текстов, включённых в программу, читает педагог.

М. В. Дружинина. «Очень полезный подарок».

Л. Н. Толстой. «Отец и сыновья».

Я фантазирую и мечтаю (4 ч)

Мечты, зовущие ввысь

Произведения, отражающие представления об идеалах в детских мечтах. Например:

Н. К. Абрамцева. «Заветное желание».

Е. В. Григорьева. «Мечта».

Л. Н. Толстой. «Воспоминания» (глава «Фанфаронова гора»).

Резерв на вариативную часть программы — 3 ч.

Раздел 2. Россия — Родина моя (12 ч)

Родная страна во все времена сынами сильна (3 ч)

Люди земли Русской

Художественные биографии выдающихся представителей русского народа. Например:

В. А. Бахревский. «Виктор Васнецов» (глава «Рябово»).

М. А. Булатов, В. И. Порудоминский. «Собирал человек слова... Повесть о В. И. Дале» (фрагмент).

М. Л. Яковлев. «Сергий Радонежский приходит на помощь» (фрагмент).

Народные праздники, связанные с временами года (3 ч)

Хорош праздник после трудов праведных

Песни-веснянки.

Произведения о праздниках и традициях, связанных с народным календарём. Например:

Л. Ф. Воронкова. «Девочка из города» (глава «Праздник весны»).

В. А. Жуковский. «Жаворонок». А.

С. Пушкин. «Птичка».

И. С. Шмелёв. «Лето Господне» (фрагмент главы «Масленица»).

О родной природе (4 ч)

К зелёным далям с детства взор приучен

Поэтические представления русского народа о поле, луге, травах и цветах; отражение этих представлений в фольклоре и их развитие в русской поэзии и прозе. Например:

Русские народные загадки о поле, цветах.

Ю. И. Коваль. «Фарфоровые колокольчики».

И. С. Никитин. «В чистом поле тень шагает».

М. С. Пляцковский. «Колокольчик». В.
А. Солоухин. «Трава» (фрагмент).
Ф. И. Тютчев. «Тихой ночью, поздним летом...»
Резерв на вариативную часть программы — 2 ч.

ТРЕТИЙ ГОДОБУЧЕНИЯ (34 ч)

Раздел 1. Мир детства (22 ч)

Я и книги (6 ч)

Пишут не пером, а умом

Произведения, отражающие первый опыт «писательства».

Например:

В. И. Воробьев. «Я ничего не придумал» (глава «Мой дневник»).

В. П. Крапивин. «Сказки Севки Глущенко» (глава «День рождения»).

Я взрослею (6 ч)

Жизнь дана на добрые дела

Пословицы о доброте.

Произведения, отражающие представление о доброте как нравственно-этической ценности, значимой для национального русского сознания. Например:

Ю. А. Буковский. «О Доброте — злой и доброй».

Л. Л. Яхнин. «Последняя рубашка».

Живи по совести

Пословицы о совести.

Произведения, отражающие представление о совести как нравственно-этической ценности, значимой для национального русского сознания. Например:

П. В. Засодимский. «Гришина милостыня».

Н. Г. Волкова. «Дреби-Дон».

Я и моя семья (4 ч)

В дружной семье и в холод тепло

Произведения, отражающие традиционные представления о семейных ценностях (лад, любовь, взаимопонимание, забота, терпение, уважение к старшим). Например:

О. Ф. Кургузов. «Душа нараспашку».

А. Л. Решетов. «Зёрнышки спелых яблок» (фрагмент).

В. М. Шукшин. «Как заяка летал на воздушных шариках» (фрагмент).

Я фантазирую и мечтаю (4 ч)

Детские фантазии

Произведения, отражающие значение мечты и фантазии для взросления, взаимодействие мира реального и мира фантастического. Например:

В. П. Крапивин. «Брат, которому семь» (фрагмент главы «Зелёная грива»).

Л. К. Чуковская. «Мой отец — Корней Чуковский» (фрагмент).

Резерв на вариативную часть программы — 2 ч.

Раздел 2. Россия — Родина моя (12 ч)

Родная страна во все времена сынами сильна (3 ч)

Люди земли Русской

Произведения о выдающихся представителях русского народа. Например:

О. М. Гурьян. «Мальчик из Холмогор» (фрагмент).

В. А. Бахревский. «Семён Дежнёв» (фрагмент).

Н. М. Коняев. «Правнуки богатырей» (фрагмент).

А. Н. Майков. «Ломоносов» (фрагмент).

От праздника к празднику (4 ч)

Всякая душа празднику рада

Произведения о праздниках, значимых для русской культуры: Рождестве, Пасхе. Например:

Е. В. Григорьева. «Радость».

А. И. Куприн. «Пасхальные колокола» (фрагмент).

С. Чёрный. «Пасхальный визит» (фрагмент).

О родной природе (3 ч)

Неразгаданная тайна — в чашах леса...

Поэтические представления русского народа о лесе, реке, тумане; отражение этих представлений в фольклоре и их развитие в русской поэзии и прозе. Например:

Русские народные загадки о лесе, реке, тумане.

В. П. Астафьев. «Зорькина песня» (фрагмент).

В. Д. Берестов. «У реки».

И. С. Никитин. «Лес».

К. Г. Паустовский. «Клад».

М. М. Пришвин. «Как распускаются разные деревья».

И. П. Токмакова. «Туман».

Резерв на вариативную часть программы — 2 ч.

ЧЕТВЁРТЫЙ ГОДОБУЧЕНИЯ (34 ч)

Раздел 1. Мир детства (21 ч)

Я и книги (5 ч)

Испокон века книга растит человека

Произведения, отражающие ценность чтения в жизни человека, роль книги в становлении личности. Например:

С. Т. Аксаков. «Детские годы Багрова-внука» (фрагмент главы «Последовательные воспоминания»).

Д. Н. Мамин-Сибиряк. «Из далёкого прошлого» (глава «Книжка с картинками»).

С. Т. Григорьев. «Детство Суворова» (фрагмент).

Я взрослею (4 ч)

Скромность красит человека

Пословицы о скромности.

Произведения, отражающие традиционные представления о скромности как черте характера. Например:

Е. В. Клюев. «Шагом марш».

И. П. Токмакова. «Разговор татарника и спорыша».

Любовь всё побеждает

Произведения, отражающие традиционные представления о милосердии, сострадании, сопереживании, чуткости, любви как нравственно-этических ценностях, значимых для национального русского сознания. Например:

Б. П. Екимов. «Ночь исцеления». И.

С. Тургенев. «Голуби».

Я и моя семья (6 ч)

Такое разное детство

Произведения, раскрывающие картины мира русского детства в разные исторические эпохи: взросление, особенности отношений с окружающим миром, взрослыми и сверстниками. Например:

Е. Н. Верейская. «Три девочки» (фрагмент).

М. В. Водопьянов. «Полярный лётчик» (главы «Маленький мир», «Мой первый „полёт“»).

О. В. Колпакова. «Большое сочинение про бабушку» (главы «Про печку», «Про чистоту»).

К. В. Лукашевич. «Моё милое детство» (фрагмент).

Я фантазирую и мечтаю (4 ч)

Придуманые миры и страны

Отражение в произведениях фантастики проблем реального мира. Например:

Т. В. Михеева. «Асино лето» (фрагмент).

В. П. Крапивин. «Голубятня на жёлтой поляне» (фрагменты).

Резерв на вариативную часть программы — 2 ч.

Раздел 2. Россия — Родина моя (13 ч)

Родная страна во все времена сынами сильна (3 ч)

Люди земли Русской

Произведения о выдающихся представителях русского народа. Например:

Е. В. Мурашова. «Афанасий Никитин» (глава «Каффа»).

Ю. М. Нагибин. «Маленькие рассказы о большой судьбе» (глава «В школу»).

Что мы Родиной зовём (4 ч)

Широка страна моя родная

Произведения, отражающие любовь к Родине; красоту различных уголков родной земли. Например:

А. С. Зеленин. «Мамкин Василёк» (фрагмент).

А. Д. Дорофеев. «Веретено».

В. Г. Распутин. «Саяны».

Сказ о валдайских колокольчиках.

О родной природе (4 ч)

Под дыханьем непогоды

Поэтические представления русского народа о ветре, морозе, грозе; отражение этих представлений в фольклоре и их развитие в русской поэзии и прозе. Например:

Русские народные загадки о ветре, морозе, грозе.

А. Н. Апухтин. «Зимой». В. Д. Берестов. «Мороз».

А. Н. Майков. «Гроза».

Н. М. Рубцов. «Во время грозы».

Резерв на вариативную часть программы — 2 ч.

Распределённое по классам содержание обучения сопровождается следующим деятельностным наполнением образовательного процесса.

Аудирование (слушание)

Восприятие на слух и понимание художественных произведений, отражающих национально-культурные ценности, богатство русской речи; умения отвечать на вопросы по воспринятому на слух тексту и задавать вопросы по содержанию воспринятого на слух текста.

Чтение

Чтение вслух. Постепенный переход от слогового к плавному осмысленному правильному чтению целыми словами вслух (скорость чтения в соответствии с индивидуальным темпом чтения, позволяющим осознать текст). Соблюдение орфоэпических норм чтения. Передача с помощью интонирования смысловых особенностей разных по виду и типу текстов.

Чтение про себя. Осознание при чтении про себя смысла доступных по объёму и жанру произведений. Понимание особенностей разных видов чтения.

Чтение произведений устного народного творчества: русский фольклорный текст как источник познания ценностей и традиций народа.

Чтение текстов художественных произведений, отражающих нравственно-этические ценности и идеалы, значимые для национального сознания и сохраняющиеся в культурном пространстве на протяжении многих эпох: любовь к Родине, веру, справедливость, совесть, сострадание и др. Черты русского национального характера: доброта, бескорыстие, трудолюбие, честность, смелость и др. Русские национальные традиции: единение, взаимопомощь, открытость, гостеприимство и др. Семейные ценности: лад, любовь, взаимопонимание, забота, терпение, почитание родителей. Отражение в русской литературе культуры православной семьи.

Мир русского детства: взросление, особенность отношений с окружающим миром, взрослыми и сверстниками; осознание себя как носителя и продолжателя русских традиций. Эмоционально-нравственная оценка поступков героев.

Понимание особенностей русской литературы: раскрытие внутреннего мира героя, его переживаний; обращение к нравственным проблемам. Поэтические представления русского народа о мире природы (солнце, поле, лесе, реке, тумане, ветре,

морозе, грозе и др.), отражение этих представлений в фольклоре и их развитие в русской поэзии и прозе. Сопоставление состояния окружающего мира с чувствами и настроением человека.

Чтение информационных текстов: историко-культурный комментарий к произведениям, отдельные факты биографии авторов изучаемых текстов.

Говорение (культура речевого общения)

Диалогическая и монологическая речь. Участие в коллективном обсуждении прочитанных текстов, доказательство собственной точки зрения с опорой на текст; высказывания, отражающие специфику русской художественной литературы. Пополнение словарного запаса. Воспроизведение услышанного или прочитанного текста с опорой на ключевые слова, иллюстрации к тексту (подробный, краткий, выборочный пересказ текста).

Соблюдение в учебных ситуациях этикетных форм и устойчивых формул, принципов общения, лежащих в основе национального речевого этикета.

Декламация (чтение наизусть) стихотворных произведений по выбору учащихся.

Письмо (культура письменной речи)

Создание небольших по объёму письменных высказываний по проблемам, поставленным в изучаемых произведениях.

Библиографическая культура

Выбор книг по обсуждаемой проблематике, в том числе с опорой на список произведений для внеклассного чтения, рекомендованных в учебнике. Использование соответствующих возрасту словарей и энциклопедий, содержащих сведения о русской культуре.

Литературоведческая пропедевтика

Практическое использование при анализе текста изученных литературных понятий.

Жанровое разнообразие изучаемых произведений: малые и большие фольклорные формы; литературная сказка; рассказ, притча, стихотворение. Прозаическая и поэтическая речь; художественный вымысел; сюжет; тема; герой произведения; портрет; пейзаж; ритм; рифма. Национальное своеобразие сравнений и метафор; их значение в художественной речи.

Творческая деятельность обучающихся (на основе изученных литературных произведений)

Интерпретация литературного произведения в творческой деятельности учащихся: чтение по ролям, инсценирование; создание собственного устного и письменного текста на основе художественного произведения с учётом коммуникативной задачи (для разных адресатов); с опорой на серию иллюстраций к произведению, на репродукции картин русских художников.

ПЛАНИРУЕМЫЕ РЕЗУЛЬТАТЫ ОСВОЕНИЯ ПРОГРАММЫ УЧЕБНОГО ПРЕДМЕТА

«ЛИТЕРАТУРНОЕ ЧТЕНИЕ НА РОДНОМ (РУССКОМ) ЯЗЫКЕ»

Результаты изучения предмета «Литературное чтение на родном (русском) языке» в составе предметной области «Родной язык и литературное чтение на родном языке» соответствуют требованиям к результатам освоения основной образовательной программы начального общего образования, сформулированным в Федеральном государственном образовательном стандарте начального общего образования.

ЛИЧНОСТНЫЕ РЕЗУЛЬТАТЫ

В результате изучения предмета «Литературное чтение на родном (русском) языке» у обучающегося будут сформированы следующие личностные результаты, представленные по основным направлениям воспитательной деятельности:

гражданско-патриотического воспитания:

— становление ценностного отношения к своей Родине — России, в том числе через изучение художественных произведений, отражающих историю и культуру страны;

— осознание своей этнокультурной и российской гражданской идентичности, понимание роли русского языка как государственного языка Российской Федерации и языка межнационального общения народов России;

— сопричастность к прошлому, настоящему и будущему своей страны и родного края, в том числе через обсуждение ситуаций при работе с художественными произведениями;

— уважение к своему и другим народам, формируемое в том числе на основе примеров из художественных произведений и фольклора;

— первоначальные представления о человеке как члене общества, о правах и ответственности, уважении и достоинстве человека, о нравственно-этических нормах поведения и правилах межличностных отношений, в том числе отражённых в фольклорных и художественных произведениях;

духовно-нравственного воспитания:

— признание индивидуальности каждого человека с опорой на собственный жизненный и читательский опыт;

— проявление сопереживания, уважения и доброжелательности, в том числе с использованием адекватных языковых средств, для выражения своего состояния и чувств; проявление

эмоционально-нравственной отзывчивости, понимания и сопереживания чувствам других людей;

— неприятие любых форм поведения, направленных на причинение физического и морального вреда другим людям (в том числе связанного с использованием недопустимых средств языка);

— сотрудничество со сверстниками, умение не создавать конфликтов и находить выходы из спорных ситуаций, в том числе с опорой на примеры художественных произведений;

эстетического воспитания:

— уважительное отношение и интерес к художественной культуре, восприимчивость к разным видам искусства, традициям и творчеству своего и других народов;

— стремление к самовыражению в разных видах художественной деятельности, в том числе в искусстве слова;

физического воспитания, формирования культуры здоровья и эмоционального благополучия:

— соблюдение правил здорового и безопасного (для себя и других людей) образа жизни в окружающей среде (в том числе информационной) при поиске дополнительной информации;

— бережное отношение к физическому и психическому здоровью, проявляющееся в выборе приемлемых способов речевого самовыражения и соблюдении норм речевого этикета и правил общения;

трудового воспитания:

— осознание ценности труда в жизни человека и общества (в том числе благодаря примерам из художественных произведений), ответственное потребление и бережное отношение к результатам труда, навыки участия в различных видах трудовой деятельности, интерес к различным профессиям, возникающий при обсуждении примеров из художественных произведений;

экологического воспитания:

— бережное отношение к природе, формируемое в процессе работы с текстами;

— неприятие действий, приносящих ей вред;

ценности научного познания:

— первоначальные представления о научной картине мира, формируемые в том числе в процессе усвоения ряда литературоведческих понятий;

— познавательные интересы, активность, инициативность, любознательность и самостоятельность в познании, в том числе познавательный интерес к чтению художественных

произведений, активность и самостоятельность при выборе круга чтения.

МЕТАПРЕДМЕТНЫЕ РЕЗУЛЬТАТЫ

В результате изучения предмета «Литературное чтение на родном (русском) языке» у обучающегося будут сформированы следующие познавательные универсальные учебные действия.

Базовые логические действия:

- сравнивать различные тексты, устанавливать основания для сравнения текстов, устанавливать аналогии текстов;
- объединять объекты (тексты) по определённому признаку;
- определять существенный признак для классификации пословиц, поговорок, фразеологизмов;
- находить в текстах закономерности и противоречия на основе предложенного учителем алгоритма наблюдения; анализировать алгоритм действий при анализе текста, самостоятельно выделять учебные операции при анализе текстов;
- выявлять недостаток информации для решения учебной и практической задачи на основе предложенного алгоритма, формулировать запрос на дополнительную информацию;
- устанавливать причинно-следственные связи при анализе текста, делать выводы.

Базовые исследовательские действия:

- с помощью учителя формулировать цель, планировать изменения собственного высказывания в соответствии с речевой ситуацией;
- сравнивать несколько вариантов выполнения задания, выбирать наиболее подходящий (на основе предложенных критериев);
- проводить по предложенному плану несложное мини-исследование, выполнять по предложенному плану проектное задание;
- формулировать выводы и подкреплять их доказательствами на основе результатов проведённого смыслового анализа текста; формулировать с помощью учителя вопросы в процессе анализа предложенного текстового материала;
- прогнозировать возможное развитие процессов, событий и их последствия в аналогичных или сходных ситуациях.

Работа с информацией:

- выбирать источник получения информации: нужный словарь, справочник для получения запрашиваемой информации, для уточнения;

— согласно заданному алгоритму находить представленную в явном виде информацию в предложенном источнике: в словарях, справочниках;

— распознавать достоверную и недостоверную информацию самостоятельно или на основании предложенного учителем способа её проверки (обращаясь к словарям, справочникам, учебнику);

— соблюдать с помощью взрослых (педагогических работников, родителей, законных представителей) правила информационной безопасности при поиске информации в Интернете;

— анализировать и создавать текстовую, графическую, видео, звуковую информацию в соответствии с учебной задачей;

— понимать информацию, зафиксированную в виде таблиц, схем; самостоятельно создавать схемы, таблицы для представления результатов работы с текстами.

К концу обучения в начальной школе у обучающегося формируются коммуникативные универсальные учебные действия.

Общение:

— воспринимать и формулировать суждения, выражать эмоции в соответствии с целями и условиями общения в знакомой среде;

— проявлять уважительное отношение к собеседнику, соблюдать правила ведения диалога и дискуссии;

— признавать возможность существования разных точек зрения;

— корректно и аргументированно высказывать своё мнение;

— строить речевое высказывание в соответствии с поставленной задачей;

— создавать устные и письменные тексты (описание, рассуждение, повествование) в соответствии с речевой ситуацией;

— готовить небольшие публичные выступления о результатах парной и групповой работы, о результатах наблюдения, выполненного мини-исследования, проектного задания;

— подбирать иллюстративный материал (рисунки, фото, плакаты) к тексту выступления.

Совместная деятельность:

— формулировать краткосрочные и долгосрочные цели (индивидуальные с учётом участия в коллективных задачах) в стандартной (типовой) ситуации на основе предложенного учителем формата планирования, распределения промежуточных шагов и сроков;

- принимать цель совместной деятельности, коллективно строить действия по её достижению: распределять роли, договариваться, обсуждать процесс и результат совместной работы;
- проявлять готовность руководить, выполнять поручения, подчиняться, самостоятельно разрешать конфликты;
- ответственно выполнять свою часть работы;
- оценивать свой вклад в общий результат;
- выполнять совместные проектные задания с опорой на предложенные образцы.

К концу обучения в начальной школе у обучающегося формируются регулятивные универсальные учебные действия.

Самоорганизация:

- планировать действия по решению учебной задачи для получения результата;
- выстраивать последовательность выбранных действий.

Самоконтроль:

- устанавливать причины успеха/неудач учебной деятельности;
- корректировать свои учебные действия для преодоления речевых ошибок и ошибок, связанных с анализом текстов;
- соотносить результат деятельности с поставленной учебной задачей по анализу текстов;
- находить ошибку, допущенную при работе с текстами;
- сравнивать результаты своей деятельности и деятельности одноклассников, объективно оценивать их по предложенным критериям.

ПРЕДМЕТНЫЕ РЕЗУЛЬТАТЫ

Изучение учебного предмета «Литературное чтение на родном (русском) языке» в течение четырёх лет обучения должно обеспечить:

- понимание родной русской литературы как национально-культурной ценности народа, как особого способа познания жизни, как явления национальной и мировой культуры, средства сохранения и передачи нравственных ценностей и традиций;
- осознание коммуникативно-эстетических возможностей русского языка на основе изучения произведений русской литературы;

- осознание значимости чтения родной русской литературы для личного развития; для познания себя, мира, национальной истории и культуры; для культурной самоидентификации; для приобретения потребности в систематическом чтении русской литературы;
- ориентировку в нравственном содержании прочитанного, соотнесение поступков героев с нравственными нормами, обоснование нравственной оценки поступков героев;
- овладение элементарными представлениями о национальном своеобразии метафор, олицетворений, эпитетов;
- совершенствование читательских умений (чтение вслух и про себя, владение элементарными приёмами интерпретации, анализа и преобразования художественных, научно-популярных и учебных текстов);
- применение опыта чтения произведений русской литературы для речевого самосовершенствования (умения участвовать в обсуждении прослушанного/прочитанного текста, доказывать и подтверждать собственное мнение ссылками на текст; передавать содержание прочитанного или прослушанного с учётом специфики текста в виде пересказа, полного или краткого; составлять устный рассказ на основе прочитанных произведений с учётом коммуникативной задачи (для разных адресатов), читать наизусть стихотворные произведения);
- самостоятельный выбор интересующей литературы, обогащение собственного круга чтения;
- использование справочных источников для получения дополнительной информации.

Предметные результаты по годам обучения

К концу обучения в 1 классе обучающийся научится:

- осознавать значимость чтения родной русской литературы для познания себя, мира, национальной истории и культуры;
- владеть элементарными приёмами интерпретации произведений русской литературы;
- применять опыт чтения произведений русской литературы для речевого самосовершенствования: участвовать в обсуждении прослушанного/прочитанного текста;
- использовать словарь учебника для получения дополнительной информации о значении слова;
- читать наизусть стихотворные произведения по собственному выбору.

К концу обучения во 2 классе обучающийся научится:

- ориентироваться в нравственном содержании прочитанного, соотносить поступки героев с нравственными нормами;
- владеть элементарными представлениями о национальном своеобразии метафор, олицетворений, эпитетов и видеть в тексте данные средства художественной выразительности;
- совершенствоваться в процессе чтения произведений русской литературы читательские умения: читать вслух и про себя, владеть элементарными приёмами интерпретации художественных и учебных текстов;
- применять опыт чтения произведений русской литературы для речевого самосовершенствования: участвовать в обсуждении прослушанного/прочитанного текста, доказывать и подтверждать собственное мнение ссылками на текст;
- обогащать собственный круг чтения;
- соотносить впечатления от прочитанных и прослушанных произведений с впечатлениями от других видов искусства.

К концу обучения в 3 классе обучающийся научится:

- осознавать коммуникативно-эстетические возможности русского языка на основе изучения произведений русской литературы;
- осознавать родную литературу как национально-культурную ценность народа, как средство сохранения и передачи нравственных ценностей и традиций;
- давать и обосновывать нравственную оценку поступков героев;
- совершенствоваться в процессе чтения произведений русской литературы читательские умения: читать вслух и про себя, владеть элементарными приёмами интерпретации и анализа художественных, научно-популярных и учебных текстов;
- применять опыт чтения произведений русской литературы для речевого самосовершенствования: участвовать в обсуждении прослушанного/прочитанного текста, доказывать и подтверждать собственное мнение ссылками на текст; передавать содержание прочитанного или прослушанного с учётом специфики текста в виде пересказа (полного или краткого), пересказывать литературное произведение от имени одного из действующих лиц;
- пользоваться справочными источниками для понимания текста и получения дополнительной информации.

К концу обучения в 4 классе обучающийся научится:

- осознавать значимость чтения русской литературы для личного развития; для культурной самоидентификации;
- определять позиции героев художественного текста, позицию автора художественного текста;
- совершенствовать в процессе чтения произведений русской литературы читательские умения: читать вслух и про себя, владеть элементарными приёмами интерпретации, анализа и преобразования художественных, научно-популярных и учебных текстов;
- применять опыт чтения произведений русской литературы для речевого самосовершенствования: участвовать в обсуждении прослушанного/прочитанного текста, доказывать и подтверждать собственное мнение ссылками на текст; передавать содержание прочитанного или прослушанного с учётом специфики текста в виде пересказа (полного или краткого); составлять устный рассказ на основе прочитанных произведений с учётом коммуникативной задачи (для разных адресатов);
- самостоятельно выбирать интересующую литературу, формировать и обогащать собственный круг чтения;
- пользоваться справочными источниками для понимания текста и получения дополнительной информации.

МАТЕМАТИКА

Примерная рабочая программа по предмету «Математика» на уровне начального общего образования составлена на основе Требований к результатам освоения основной образовательной программы начального общего образования, представленных в Федеральном государственном образовательном стандарте начального общего образования, а также Примерной программы воспитания.

ПОЯСНИТЕЛЬНАЯ ЗАПИСКА

Программа по учебному предмету «Математика» (предметная область «Математика и информатика») включает пояснительную записку, содержание учебного предмета «Математика» для 1—4 классов начальной школы, распределённое по годам обучения, планируемые результаты освоения учебного предмета «Математика» на уровне начального общего образования и тематическое планирование изучения курса.

Пояснительная записка отражает общие цели и задачи изучения предмета, характеристику психологических предпосылок к его изучению младшими школьниками; место в структуре учебного плана, а также подходы к отбору содержания, планируемым результатам и тематическому планированию.

Содержание обучения раскрывает содержательные линии, которые предлагаются для обязательного изучения в каждом классе начальной школы.

Содержание обучения в каждом классе завершается перечнем универсальных учебных действий (УУД) — познавательных, коммуникативных и регулятивных, которые возможно формировать средствами учебного предмета «Математика» с учётом возрастных особенностей младших школьников. В первом и втором классах предлагается пропедевтический уровень формирования УУД. В познавательных универсальных учебных действиях выделен специальный раздел «Работа с информацией». С учётом того, что выполнение правил совместной деятельности строится на интеграции регулятивных (определённые волевые усилия, саморегуляция, самоконтроль, проявление терпения и доброжелательности при налаживании отношений) и коммуникативных (способность вербальными средствами устанавливать взаимоотношения) универсальных учебных действий, их пере-

чень дан в специальном разделе — «Совместная деятельность». Планируемые результаты включают личностные, метапредметные результаты за период обучения, а также предметные достижения младшего школьника за каждый год обучения в начальной школе.

В тематическом планировании описывается программное содержание по всем разделам (темам) содержания обучения каждого класса, а также раскрываются методы и формы организации обучения и характеристика видов деятельности, которые целесообразно использовать при изучении той или иной программной темы (раздела). Представлены также способы организации дифференцированного обучения.

В начальной школе изучение математики имеет особое значение в развитии младшего школьника. Приобретённые им знания, опыт выполнения предметных и универсальных действий на математическом материале, первоначальное овладение математическим языком станут фундаментом обучения в основном звене школы, а также будут востребованы в жизни.

Изучение математики в начальной школе направлено на достижение следующих образовательных, развивающих целей, а также целей воспитания:

1. Освоение начальных математических знаний — понимание значения величин и способов их измерения; использование арифметических способов для разрешения сюжетных ситуаций; формирование умения решать учебные и практические задачи средствами математики; работа с алгоритмами выполнения арифметических действий.

2. Формирование функциональной математической грамотности младшего школьника, которая характеризуется наличием у него опыта решения учебно-познавательных и учебно-практических задач, построенных на понимании и применении математических отношений («часть-целое», «больше-меньше», «равно-неравно», «порядок»), смысла арифметических действий, зависимостей (работа, движение, продолжительность события).

3. Обеспечение математического развития младшего школьника — формирование способности к интеллектуальной деятельности, пространственного воображения, математической речи; умение строить рассуждения, выбирать аргументацию, различать верные (истинные) и неверные (ложные) утверждения, вести поиск информации (примеров, оснований для упорядочения, вариантов и др.).

4. Становление учебно-познавательных мотивов и интереса к изучению математики и умственному труду; важнейших качеств интеллектуальной деятельности: теоретического и пространственного мышления, воображения, математической речи, ориентировки в математических терминах и понятиях; прочных навыков использования математических знаний в повседневной жизни.

В основе конструирования содержания и отбора планируемых результатов лежат следующие ценности математики, коррелирующие со становлением личности младшего школьника:

- понимание математических отношений выступает средством познания закономерностей существования окружающего мира, фактов, процессов и явлений, происходящих в природе и в обществе (хронология событий, протяжённость по времени, образование целого из частей, изменение формы, размера и т. д.);
- математические представления о числе, величинах, геометрических фигурах являются условием целостного восприятия творений природы и человека (памятники архитектуры, сокровища искусства и культуры, объекты природы);
- владение математическим языком, элементами алгоритмического мышления позволяет ученику совершенствовать коммуникативную деятельность (аргументировать свою точку зрения, строить логические цепочки рассуждений; опровергать или подтверждать истинность предположения).

Младшие школьники проявляют интерес к математической сущности предметов и явлений окружающей жизни — возможности их измерить, определить величину, форму, выявить зависимости и закономерности их расположения во времени и в пространстве. Осознанию младшим школьником многих математических явлений помогает его тяга к моделированию, что облегчает освоение общего способа решения учебной задачи, а также работу с разными средствами информации, в том числе и графическими (таблица, диаграмма, схема).

В начальной школе математические знания и умения применяются школьником при изучении других учебных предметов (количественные и пространственные характеристики, оценки, расчёты и прикидка, использование графических форм представления информации). Приобретённые учеником умения строить алгоритмы, выбирать рациональные способы устных и письменных арифметических вычислений, приёмы проверки

правильности выполнения действий, а также различение, на-
зывание, изображение геометрических фигур, нахождение ге-
ометрических величин (длина, периметр, площадь) становятся
показателями сформированной функциональной грамотности
младшего школьника и предпосылкой успешного дальнейшего
обучения в основном звене школы.

В Примерном учебном плане на изучение математики в каж-
дом классе начальной школы отводится 4 часа в неделю, всего
540 часов. Из них: в 1 классе — 132 часа, во 2 классе — 136 ча-
сов, 3 классе — 136 часов, 4 классе — 136 часов.

СОДЕРЖАНИЕ ОБУЧЕНИЯ

Основное содержание обучения в примерной программе представлено разделами: «Числа и величины», «Арифметические действия», «Текстовые задачи», «Пространственные отношения и геометрические фигуры», «Математическая информация».

1 КЛАСС

Числа и величины

Числа от 1 до 9: различение, чтение, запись. Единица счёта. Десяток. Счёт предметов, запись результата цифрами. Число и цифра 0 при измерении, вычислении.

Числа в пределах 20: чтение, запись, сравнение. Однозначные и двузначные числа. Увеличение (уменьшение) числа на несколько единиц.

Длина и её измерение. Единицы длины: сантиметр, дециметр; установление соотношения между ними.

Арифметические действия

Сложение и вычитание чисел в пределах 20. Названия компонентов действий, результатов действий сложения, вычитания. Вычитание как действие, обратное сложению.

Текстовые задачи

Текстовая задача: структурные элементы, составление текстовой задачи по образцу. Зависимость между данными и искомой величиной в текстовой задаче. Решение задач в одно действие.

Пространственные отношения и геометрические фигуры

Расположение предметов и объектов на плоскости, в пространстве: слева/справа, сверху/снизу, между; установление пространственных отношений.

Геометрические фигуры: распознавание круга, треугольника, прямоугольника, отрезка. Построение отрезка, квадрата, треугольника с помощью линейки на листе в клетку; измерение длины отрезка в сантиметрах.

Математическая информация

Сбор данных об объекте по образцу. Характеристики объекта, группы объектов (количество, форма, размер). Группировка объектов по заданному признаку.

Закономерность в ряду заданных объектов: её обнаружение, продолжение ряда.

Верные (истинные) и неверные (ложные) предложения, составленные относительно заданного набора математических объектов.

Чтение таблицы (содержащей не более 4-х данных); извлечение данного из строки, столбца; внесение одного-двух данных в таблицу. Чтение рисунка, схемы с одним-двумя числовыми данными (значениями данных величин).

Двух-трёхшаговые инструкции, связанные с вычислением, измерением длины, изображением геометрической фигуры.

Универсальные учебные действия (пропедевтический уровень)

Универсальные познавательные учебные действия:

- наблюдать математические объекты (числа, величины) в окружающем мире;
- обнаруживать общее и различное в записи арифметических действий;
- понимать назначение и необходимость использования величин в жизни;
- наблюдать действие измерительных приборов;
- сравнивать два объекта, два числа;
- распределять объекты на группы по заданному основанию;
- копировать изученные фигуры, рисовать от руки по собственному замыслу;
- приводить примеры чисел, геометрических фигур;
- вести порядковый и количественный счет (соблюдать последовательность).

Работа с информацией:

- понимать, что математические явления могут быть представлены с помощью разных средств: текст, числовая запись, таблица, рисунок, схема;
- читать таблицу, извлекать информацию, представленную в табличной форме.

Универсальные коммуникативные учебные действия:

- характеризовать (описывать) число, геометрическую фигуру, последовательность из нескольких чисел, записанных по порядку;
- комментировать ход сравнения двух объектов;
- описывать своими словами сюжетную ситуацию и математическое отношение, представленное в задаче; описывать положение предмета в пространстве.
- различать и использовать математические знаки;

—строить предложения относительно заданного набора объектов.

Универсальные регулятивные учебные действия:

—принимать учебную задачу, удерживать её в процессе деятельности;

—действовать в соответствии с предложенным образцом, инструкцией;

—проявлять интерес к проверке результатов решения учебной задачи, с помощью учителя устанавливать причину возникшей ошибки и трудности;

—проверять правильность вычисления с помощью другого приёма выполнения действия.

Совместная деятельность:

—участвовать в парной работе с математическим материалом;

выполнять правила совместной деятельности: договариваться, считаться с мнением партнёра, спокойно и мирно разрешать конфликты.

2 КЛАСС

Числа и величины

Числа в пределах 100: чтение, запись, десятичный состав, сравнение. Запись равенства, неравенства. Увеличение/уменьшение числа на несколько единиц/десятков; разностное сравнение чисел.

Величины: сравнение по массе (единица массы — килограмм); измерение длины (единицы длины — метр, дециметр, сантиметр, миллиметр), времени (единицы времени — час, минута). Соотношение между единицами величины (в пределах 100), его применение для решения практических задач.

Арифметические действия

Устное сложение и вычитание чисел в пределах 100 без перехода и с переходом через разряд. Письменное сложение и вычитание чисел в пределах 100. Переместительное, сочетательное свойства сложения, их применение для вычислений. Взаимосвязь компонентов и результата действия сложения, действия вычитания. Проверка результата вычисления (реальность ответа, обратное действие).

Действия умножения и деления чисел в практических и учебных ситуациях. Названия компонентов действий умножения, деления.

Табличное умножение в пределах 50. Табличные случаи умножения, деления при вычислениях и решении задач. Переместительное свойство умножения. Взаимосвязь компонентов и результата действия умножения, действия деления.

Неизвестный компонент действия сложения, действия вычитания; его нахождение.

Числовое выражение: чтение, запись, вычисление значения. Порядок выполнения действий в числовом выражении, содержащем действия сложения и вычитания (со скобками/без скобок) в пределах 100 (не более трех действий); нахождение его значения. Рациональные приемы вычислений: использование переместительного и сочетательного свойства.

Текстовые задачи

Чтение, представление текста задачи в виде рисунка, схемы или другой модели. План решения задачи в два действия, выбор соответствующих плану арифметических действий. Запись решения и ответа задачи. Решение текстовых задач на применение смысла арифметического действия (сложение, вычитание, умножение, деление). Расчётные задачи на увеличение/уменьшение величины на несколько единиц/в несколько раз. Фиксация ответа к задаче и его проверка (формулирование, проверка на достоверность, следование плану, соответствие поставленному вопросу).

Пространственные отношения и геометрические фигуры

Распознавание и изображение геометрических фигур: точка, прямая, прямой угол, ломаная, многоугольник. Построение отрезка заданной длины с помощью линейки. Изображение на клетчатой бумаге прямоугольника с заданными длинами сторон, квадрата с заданной длиной стороны. Длина ломаной. Измерение периметра данного/изображенного прямоугольника (квадрата), запись результата измерения в сантиметрах.

Математическая информация

Нахождение, формулирование одного-двух общих признаков набора математических объектов: чисел, величин, геометрических фигур. Классификация объектов по заданному или самостоятельно установленному признаку. Закономерность в ряду чисел, геометрических фигур, объектов повседневной жизни.

Верные (истинные) и неверные (ложные) утверждения, содержащие количественные, пространственные отношения, за-

всисмости между числами/величинами. Конструирование утверждений с использованием слов «каждый», «все».

Работа с таблицами: извлечение и использование для ответа на вопрос информации, представленной в таблице (таблицы сложения, умножения; график дежурств, наблюдения в природе и пр.).

Внесение данных в таблицу, дополнение моделей (схем, изображений) готовыми числовыми данными.

Алгоритмы (приёмы, правила) устных и письменных вычислений, измерений и построения геометрических фигур.

Правила работы с электронными средствами обучения (электронной формой учебника, компьютерными тренажёрами).

Универсальные учебные действия (пропедевтический уровень)

Универсальные познавательные учебные действия:

- наблюдать математические отношения (часть-целое, больше-меньше) в окружающем мире;
- характеризовать назначение и использовать простейшие измерительные приборы (сантиметровая лента, весы);
- сравнивать группы объектов (чисел, величин, геометрических фигур) по самостоятельно выбранному основанию;
- распределять (классифицировать) объекты (числа, величины, геометрические фигуры, текстовые задачи в одно действие) на группы;
- обнаруживать модели геометрических фигур в окружающем мире;
- вести поиск различных решений задачи (расчётной, с геометрическим содержанием);
- воспроизводить порядок выполнения действий в числовом выражении, содержащем действия сложения и вычитания (со скобками/без скобок);
- устанавливать соответствие между математическим выражением и его текстовым описанием;
- подбирать примеры, подтверждающие суждение, вывод, ответ.

Работа с информацией:

- извлекать и использовать информацию, представленную в текстовой, графической (рисунок, схема, таблица) форме, заполнять таблицы;
- устанавливать логику перебора вариантов для решения простейших комбинаторных задач;

—дополнять модели (схемы, изображения) готовыми числовыми данными.

Универсальные коммуникативные учебные действия: — комментировать ход вычислений;

—объяснять выбор величины, соответствующей ситуации измерения;

—составлять текстовую задачу с заданным отношением (готовым решением) по образцу;

—использовать математические знаки и терминологию для описания сюжетной ситуации; конструирования утверждений, выводов относительно данных объектов, отношения;

—называть числа, величины, геометрические фигуры, обладающие заданным свойством;

—записывать, читать число, числовое выражение; приводить примеры, иллюстрирующие смысл арифметического действия.

—конструировать утверждения с использованием слов «каждый», «все».

Универсальные регулятивные учебные действия:

—следовать установленному правилу, по которому составлен ряд чисел, величин, геометрических фигур;

—организовывать, участвовать, контролировать ход и результат парной работы с математическим материалом;

—проверять правильность вычисления с помощью другого приёма выполнения действия, обратного действия;

—находить с помощью учителя причину возникшей ошибки и трудности.

Совместная деятельность:

—принимать правила совместной деятельности при работе в парах, группах, составленных учителем или самостоятельно;

—участвовать в парной и групповой работе с математическим материалом: обсуждать цель деятельности, ход работы, комментировать свои действия, выслушивать мнения других участников, готовить презентацию (устное выступление) решения или ответа;

—решать совместно математические задачи поискового и творческого характера (определять с помощью измерительных инструментов длину, определять время и продолжительность с помощью часов; выполнять прикидку и оценку результата действий, измерений);

—совместно с учителем оценивать результаты выполнения общей работы.

3 КЛАСС

Числа и величины

Числа в пределах 1000: чтение, запись, сравнение, представление в виде суммы разрядных слагаемых. Равенства и неравенства: чтение, составление. Увеличение/уменьшение числа в несколько раз. Кратное сравнение чисел.

Масса (единица массы — грамм); соотношение между килограммом и граммом; отношение «тяжелее/легче на/в».

Стоимость (единицы — рубль, копейка); установление отношения «дороже/дешевле на/в». Соотношение «цена, количество, стоимость» в практической ситуации.

Время (единица времени — секунда); установление отношения «быстрее/медленнее на/в». Соотношение «начало, окончание, продолжительность события» в практической ситуации.

Длина (единица длины — миллиметр, километр); соотношение между величинами в пределах тысячи.

Площадь (единицы площади — квадратный метр, квадратный сантиметр, квадратный дециметр, квадратный метр).

Арифметические действия

Устные вычисления, сводимые к действиям в пределах 100 (табличное и внетабличное умножение, деление, действия с круглыми числами).

Письменное сложение, вычитание чисел в пределах 1000. Действия с числами 0 и 1.

Письменное умножение в столбик, письменное деление уголком. Письменное умножение, деление на однозначное число в пределах 100. Проверка результата вычисления (прикидка или оценка результата, обратное действие, применение алгоритма, использование калькулятора).

Переместительное, сочетательное свойства сложения, умножения при вычислениях.

Нахождение неизвестного компонента арифметического действия.

Порядок действий в числовом выражении, значение числового выражения, содержащего несколько действий (со скобками/без скобок), с вычислениями в пределах 1000.

Однородные величины: сложение и вычитание.

Текстовые задачи

Работа с текстовой задачей: анализ данных и отношений, представление на модели, планирование хода решения задачи,

решение арифметическим способом. Задачи на понимание смысла арифметических действий (в том числе деления с остатком), отношений (больше/меньше на/в), зависимостей (купля-продажа, расчёт времени, количества), на сравнение (разностное, кратное). Запись решения задачи по действиям и с помощью числового выражения. Проверка решения и оценка полученного результата.

Доля величины: половина, треть, четверть, пятая, десятая часть в практической ситуации; сравнение долей одной величины. Задачи на нахождение доли величины.

Пространственные отношения и геометрические фигуры

Конструирование геометрических фигур (разбиение фигуры на части, составление фигуры из частей).

Периметр многоугольника: измерение, вычисление, запись равенства.

Измерение площади, запись результата измерения в квадратных сантиметрах. Вычисление площади прямоугольника (квадрата) с заданными сторонами, запись равенства. Изображение на клетчатой бумаге прямоугольника с заданным значением площади. Сравнение площадей фигур с помощью наложения.

Математическая информация Классификация объектов по двум признакам.

Верные (истинные) и неверные (ложные) утверждения: конструирование, проверка. Логические рассуждения со связками «если ..., то ...», «поэтому», «значит».

Извлечение и использование для выполнения заданий информации, представленной в таблицах с данными о реальных процессах и явлениях окружающего мира (например, расписание уроков, движения автобусов, поездов); внесение данных в таблицу; дополнение чертежа данными.

Формализованное описание последовательности действий (инструкция, план, схема, алгоритм).

Столбчатая диаграмма: чтение, использование данных для решения учебных и практических задач.

Алгоритмы изучения материала, выполнения обучающих и тестовых заданий на доступных электронных средствах обучения (интерактивной доске, компьютере, других устройствах).

Универсальные учебные действия

Универсальные познавательные учебные действия:

- сравнивать математические объекты (числа, величины, геометрические фигуры);
- выбирать приём вычисления, выполнения действия;
- конструировать геометрические фигуры;
- классифицировать объекты (числа, величины, геометрические фигуры, текстовые задачи в одно действие) по выбранному признаку;
- прикидывать размеры фигуры, её элементов;
- понимать смысл зависимостей и математических отношений, описанных в задаче;
- различать и использовать разные приёмы и алгоритмы вычисления;
- выбирать метод решения (моделирование ситуации, перебор вариантов, использование алгоритма);
- соотносить начало, окончание, продолжительность события в практической ситуации;
- составлять ряд чисел (величин, геометрических фигур) по самостоятельно выбранному правилу;
- моделировать предложенную практическую ситуацию;
- устанавливать последовательность событий, действий сюжета текстовой задачи.

Работа с информацией:

- читать информацию, представленную в разных формах;
- извлекать и интерпретировать числовые данные, представленные в таблице, на диаграмме;
- заполнять таблицы сложения и умножения, дополнять данными чертеж;
- устанавливать соответствие между различными записями решения задачи;
- использовать дополнительную литературу (справочники, словари) для установления и проверки значения математического термина (понятия).

Универсальные коммуникативные учебные действия:

- использовать математическую терминологию для описания отношений и зависимостей;
- строить речевые высказывания для решения задач; составлять текстовую задачу;
- объяснять на примерах отношения «больше/меньше на ... », «больше/меньше в ... », «равно»;

- использовать математическую символику для составления числовых выражений;
- выбирать, осуществлять переход от одних единиц измерения величины к другим в соответствии с практической ситуацией;
- участвовать в обсуждении ошибок в ходе и результате выполнения вычисления.

Универсальные регулятивные учебные действия:

- проверять ход и результат выполнения действия;
- вести поиск ошибок, характеризовать их и исправлять;
- формулировать ответ (вывод), подтверждать его объяснением, расчётами;
- выбирать и использовать различные приёмы прикидки и проверки правильности вычисления; проверять полноту и правильность заполнения таблиц сложения, умножения.

Совместная деятельность:

- при работе в группе или в паре выполнять предложенные задания (находить разные решения; определять с помощью цифровых и аналоговых приборов, измерительных инструментов длину, массу, время);
- договариваться о распределении обязанностей в совместном труде, выполнять роли руководителя, подчинённого, сдержанно принимать замечания к своей работе;
- выполнять совместно прикидку и оценку результата выполнения общей работы.

4 КЛАСС

Числа и величины

Числа в пределах миллиона: чтение, запись, поразрядное сравнение упорядочение. Число, большее или меньшее данного числа на заданное число разрядных единиц, в заданное число раз.

Величины: сравнение объектов по массе, длине, площади, вместимости.

Единицы массы — центнер, тонна; соотношения между единицами массы.

Единицы времени (сутки, неделя, месяц, год, век), соотношение между ними.

Единицы длины (миллиметр, сантиметр, дециметр, метр, километр), площади (квадратный метр, квадратный сантиметр), вместимости (литр), скорости (километры в час, метры в мину-

ту, метры в секунду); соотношение между единицами в пределах 100 000.

Доля величины времени, массы, длины.

Арифметические действия

Письменное сложение, вычитание многозначных чисел в пределах миллиона. Письменное умножение, деление многозначных чисел на однозначное/двузначное число в пределах 100 000; деление с остатком. Умножение/деление на 10, 100, 1000.

Свойства арифметических действий и их применение для вычислений. Поиск значения числового выражения, содержащего несколько действий в пределах 100 000. Проверка результата вычислений, в том числе с помощью калькулятора.

Равенство, содержащее неизвестный компонент арифметического действия: запись, нахождение неизвестного компонента.

Умножение и деление величины на однозначное число.

Текстовые задачи

Работа с текстовой задачей, решение которой содержит 2—3 действия: анализ, представление на модели; планирование и запись решения; проверка решения и ответа. Анализ зависимостей, характеризующих процессы: движения (скорость, время, пройденный путь), работы (производительность, время, объём работы), купли-продажи (цена, количество, стоимость) и решение соответствующих задач. Задачи на установление времени (начало, продолжительность и окончание события), расчёта количества, расхода, изменения. Задачи на нахождение доли величины, величины по её доле. Разные способы решения некоторых видов изученных задач. Оформление решения по действиям с пояснением, по вопросам, с помощью числового выражения.

Пространственные отношения и геометрические фигуры

Наглядные представления о симметрии.

Окружность, круг: распознавание и изображение; построение окружности заданного радиуса. Построение изученных геометрических фигур с помощью линейки, угольника, циркуля.

Пространственные геометрические фигуры (тела): шар, куб, цилиндр, конус, пирамида; различение, название.

Конструирование: разбиение фигуры на прямоугольники (квадраты), составление фигур из прямоугольников/квадратов.

Периметр, площадь фигуры, составленной из двух-трёх прямоугольников (квадратов).

Математическая информация

Работа с утверждениями: конструирование, проверка истинности; составление и проверка логических рассуждений при решении задач.

Данные о реальных процессах и явлениях окружающего мира, представленные на диаграммах, схемах, в таблицах, текстах. Сбор математических данных о заданном объекте (числе, величине, геометрической фигуре). Поиск информации в справочной литературе, сети Интернет. Запись информации в предложенной таблице, на столбчатой диаграмме.

Доступные электронные средства обучения, пособия, тренажёры, их использование под руководством педагога и самостоятельно. Правила безопасной работы с электронными источниками информации (электронная форма учебника, электронные словари, образовательные сайты, ориентированные на детей младшего школьного возраста).

Алгоритмы решения учебных и практических задач.

Универсальные учебные действия

Универсальные познавательные учебные действия:

- ориентироваться в изученной математической терминологии, использовать её в высказываниях и рассуждениях;
- сравнивать математические объекты (числа, величины, геометрические фигуры), записывать признак сравнения;
- выбирать метод решения математической задачи (алгоритм действия, приём вычисления, способ решения, моделирование ситуации, перебор вариантов);
- обнаруживать модели изученных геометрических фигур в окружающем мире;
- конструировать геометрическую фигуру, обладающую заданным свойством (отрезок заданной длины, ломаная определённой длины, квадрат с заданным периметром);
- классифицировать объекты по 1—2 выбранным признакам.
- составлять модель математической задачи, проверять её соответствие условиям задачи;
- определять с помощью цифровых и аналоговых приборов: массу предмета (электронные и гиревые весы), температуру (градусник), скорость движения транспортного средства (макет спидометра), вместимость (с помощью измерительных сосудов).

Работа с информацией:

- представлять информацию в разных формах;
- извлекать и интерпретировать информацию, представленную в таблице, на диаграмме;
- использовать справочную литературу для поиска информации, в том числе Интернет (в условиях контролируемого выхода).

Универсальные коммуникативные учебные действия:

- использовать математическую терминологию для записи решения предметной или практической задачи;
- приводить примеры и контрпримеры для подтверждения/опровержения вывода, гипотезы;
- конструировать, читать числовое выражение;
- описывать практическую ситуацию с использованием изученной терминологии;
- характеризовать математические объекты, явления и события с помощью изученных величин;
- составлять инструкцию, записывать рассуждение;
- инициировать обсуждение разных способов выполнения задания, поиск ошибок в решении.

Универсальные регулятивные учебные действия:

- контролировать правильность и полноту выполнения алгоритма арифметического действия, решения текстовой задачи, построения геометрической фигуры, измерения;
- самостоятельно выполнять прикидку и оценку результата измерений;
- находить, исправлять, прогнозировать трудности и ошибки и трудности в решении учебной задачи.

Совместная деятельность:

- участвовать в совместной деятельности: договариваться о способе решения, распределять работу между членами группы (например, в случае решения задач, требующих перебора большого количества вариантов), согласовывать мнения в ходе поиска доказательств, выбора рационального способа;
- договариваться с одноклассниками в ходе организации проектной работы с величинами (составление расписания, подсчёт денег, оценка стоимости и веса покупки, рост и вес человека, приближённая оценка расстояний и временных интервалов; взвешивание; измерение температуры воздуха и воды), геометрическими фигурами (выбор формы и деталей при конструировании, расчёт и разметка, прикидка и оценка конечного результата).

ПЛАНИРУЕМЫЕ РЕЗУЛЬТАТЫ ОСВОЕНИЯ ПРОГРАММЫ УЧЕБНОГО ПРЕДМЕТА «МАТЕМАТИКА» НА УРОВНЕ НАЧАЛЬНОГО ОБЩЕГО ОБРАЗОВАНИЯ

Младший школьник достигает планируемых результатов обучения в соответствии со своими возможностями и способностями. На его успешность оказывают влияние темп деятельности ребенка, скорость психического созревания, особенности формирования учебной деятельности (способность к целеполаганию, готовность планировать свою работу, самоконтроль и т. д.).

Планируемые результаты освоения программы по математике, представленные по годам обучения, отражают, в первую очередь, предметные достижения обучающегося. Также они включают отдельные результаты в области становления личностных качеств и метапредметных действий и умений, которые могут быть достигнуты на этом этапе обучения. Тем самым подчеркивается, что становление личностных новообразований и универсальных учебных действий осуществляется средствами математического содержания курса.

ЛИЧНОСТНЫЕ РЕЗУЛЬТАТЫ

В результате изучения предмета «Математика» в начальной школе у обучающегося будут сформированы следующие личностные результаты:

- осознавать необходимость изучения математики для адаптации к жизненным ситуациям, для развития общей культуры человека; развития способности мыслить, рассуждать, выдвигать предположения и доказывать или опровергать их;
- применять правила совместной деятельности со сверстниками, проявлять способность договариваться, лидировать, следовать указаниям, осознавать личную ответственность и объективно оценивать свой вклад в общий результат;
- осваивать навыки организации безопасного поведения в информационной среде;
- применять математику для решения практических задач в повседневной жизни, в том числе при оказании помощи одноклассникам, детям младшего возраста, взрослым и пожилым людям;
- работать в ситуациях, расширяющих опыт применения математических отношений в реальной жизни, повышающих интерес к интеллектуальному труду и уверенность своих си-

- лах при решении поставленных задач, умение преодолевать трудности;
- оценивать практические и учебные ситуации с точки зрения возможности применения математики для рационального и эффективного решения учебных и жизненных проблем;
- оценивать свои успехи в изучении математики, намечать пути устранения трудностей; стремиться углублять свои математические знания и умения;
- пользоваться разнообразными информационными средствами для решения предложенных и самостоятельно выбранных учебных проблем, задач.

МЕТАПРЕДМЕТНЫЕ РЕЗУЛЬТАТЫ

К концу обучения в начальной школе у обучающегося формируются следующие универсальные учебные действия.

Универсальные познавательные учебные действия:

1) Базовые логические действия:

- устанавливать связи и зависимости между математическими объектами (часть-целое; причина-следствие; протяжённость);
- применять базовые логические универсальные действия: сравнение, анализ, классификация (группировка), обобщение;
- приобретать практические графические и измерительные навыки для успешного решения учебных и житейских задач;
- представлять текстовую задачу, её решение в виде модели, схемы, арифметической записи, текста в соответствии с предложенной учебной проблемой.

2) Базовые исследовательские действия:

- проявлять способность ориентироваться в учебном материале разных разделов курса математики;
- понимать и адекватно использовать математическую терминологию: различать, характеризовать, использовать для решения учебных и практических задач;
- применять изученные методы познания (измерение, моделирование, перебор вариантов)

3) Работа с информацией:

- находить и использовать для решения учебных задач текстовую, графическую информацию в разных источниках информационной среды;

- читать, интерпретировать графически представленную информацию (схему, таблицу, диаграмму, другую модель);
- представлять информацию в заданной форме (дополнять таблицу, текст), формулировать утверждение по образцу, в соответствии с требованиями учебной задачи;
- принимать правила, безопасно использовать предлагаемые электронные средства и источники информации.

Универсальные коммуникативные учебные действия:

- конструировать утверждения, проверять их истинность; строить логическое рассуждение;
- использовать текст задания для объяснения способа и хода решения математической задачи; формулировать ответ;
- комментировать процесс вычисления, построения, решения;
- объяснять полученный ответ с использованием изученной терминологии;
- в процессе диалогов по обсуждению изученного материала — задавать вопросы, высказывать суждения, оценивать выступления участников, приводить доказательства своей правоты, проявлять этику общения;
- создавать в соответствии с учебной задачей тексты разного вида — описание (например, геометрической фигуры), рассуждение (к примеру, при решении задачи), инструкция (например, измерение длины отрезка);
- ориентироваться в алгоритмах: воспроизводить, дополнять, исправлять деформированные; составлять по аналогии;
- самостоятельно составлять тексты заданий, аналогичные типовым изученным.

Универсальные регулятивные учебные действия:

1) Самоорганизация:

- планировать этапы предстоящей работы, определять последовательность учебных действий;
- выполнять правила безопасного использования электронных средств, предлагаемых в процессе обучения.

2) Самоконтроль:

- осуществлять контроль процесса и результата своей деятельности; объективно оценивать их;
- выбирать и при необходимости корректировать способы действий;
- находить ошибки в своей работе, устанавливая их причины, вести поиск путей преодоления ошибок;

3) Самооценка:

- предвидеть возможность возникновения трудностей и ошибок, предусматривать способы их предупреждения (формулирование вопросов, обращение к учебнику, дополнительным средствам обучения, в том числе электронным);
- оценивать рациональность своих действий, давать им качественную характеристику.

Совместная деятельность:

- участвовать в совместной деятельности: распределять работу между членами группы (например, в случае решения задач, требующих перебора большого количества вариантов, приведения примеров и контрпримеров); согласовывать мнения в ходе поиска доказательств, выбора рационального способа, анализа информации;
- осуществлять совместный контроль и оценку выполняемых действий, предвидеть возможность возникновения ошибок и трудностей, предусматривать пути их предупреждения.

ПРЕДМЕТНЫЕ РЕЗУЛЬТАТЫ

К концу обучения в первом классе обучающийся научится:

- читать, записывать, сравнивать, упорядочивать числа от 0 до 20;
- пересчитывать различные объекты, устанавливать порядковый номер объекта;
- находить числа, большие/меньшие данного числа на заданное число;
- выполнять арифметические действия сложения и вычитания в пределах 20 (устно и письменно) без перехода через десяток;
- называть и различать компоненты действий сложения (слагаемые, сумма) и вычитания (уменьшаемое, вычитаемое, разность);
- решать текстовые задачи в одно действие на сложение и вычитание: выделять условие и требование (вопрос);
- сравнивать объекты по длине, устанавливая между ними соотношение длиннее/короче (выше/ниже, шире/уже);
- знать и использовать единицу длины — сантиметр; измерять длину отрезка, чертить отрезок заданной длины (в см);
- различать число и цифру;
- распознавать геометрические фигуры: круг, треугольник, прямоугольник (квадрат), отрезок;

- устанавливать между объектами соотношения: слева/справа, дальше/ближе, между, перед/за, над/под;
- распознавать верные (истинные) и неверные (ложные) утверждения относительно заданного набора объектов/предметов;
- группировать объекты по заданному признаку; находить и называть закономерности в ряду объектов повседневной жизни;
- различать строки и столбцы таблицы, вносить данное в таблицу, извлекать данное/данные из таблицы;
- сравнивать два объекта (числа, геометрические фигуры);
- распределять объекты на две группы по заданному основанию.

К концу обучения во втором классе обучающийся научится:

- читать, записывать, сравнивать, упорядочивать числа в пределах 100;
- находить число большее/меньшее данного числа на заданное число (в пределах 100); большее данного числа в заданное число раз (в пределах 20);
- устанавливать и соблюдать порядок при вычислении значения числового выражения (со скобками/без скобок), содержащего действия сложения и вычитания в пределах 100;
- выполнять арифметические действия: сложение и вычитание, в пределах 100 — устно и письменно; умножение и деление в пределах 50 с использованием таблицы умножения;
- называть и различать компоненты действий умножения (множители, произведение); деления (делимое, делитель, частное);
- находить неизвестный компонент сложения, вычитания;
- использовать при выполнении практических заданий единицы величин длины (сантиметр, дециметр, метр), массы (килограмм), времени (минута, час); стоимости (рубль, копейка); преобразовывать одни единицы данных величин в другие;
- определять с помощью измерительных инструментов длину; определять время с помощью часов; выполнять прикидку и оценку результата измерений; сравнивать величины длины, массы, времени, стоимости, устанавливая между ними соотношение «больше/меньше на»;
- решать текстовые задачи в одно-два действия: представлять задачу (краткая запись, рисунок, таблица или другая мо-

- дель); планировать ход решения текстовой задачи в два действия, оформлять его в виде арифметического действия/действий, записывать ответ;
- различать и называть геометрические фигуры: прямой угол; ломаную, многоугольник; выделять среди четырехугольников прямоугольники, квадраты;
 - на бумаге в клетку изображать ломаную, многоугольник; чертить прямой угол, прямоугольник с заданными длинами сторон; использовать для выполнения построений линейку, угольник;
 - выполнять измерение длин реальных объектов с помощью линейки;
 - находить длину ломаной, состоящей из двух-трёх звеньев, периметр прямоугольника (квадрата);
 - распознавать верные (истинные) и неверные (ложные) утверждения со словами «все», «каждый»; проводить одно-двухшаговые логические рассуждения и делать выводы;
 - находить общий признак группы математических объектов (чисел, величин, геометрических фигур);
 - находить закономерность в ряду объектов (чисел, геометрических фигур);
 - представлять информацию в заданной форме: дополнять текст задачи числами, заполнять строку/столбец таблицы, указывать числовые данные на рисунке (изображении геометрических фигур);
 - сравнивать группы объектов (находить общее, различное);
 - обнаруживать модели геометрических фигур в окружающем мире;
 - подбирать примеры, подтверждающие суждение, ответ;
 - составлять (дополнять) текстовую задачу;
 - проверять правильность вычислений.

К концу обучения в третьем классе обучающийся научится:

- читать, записывать, сравнивать, упорядочивать числа в пределах 1000;
- находить число большее/меньшее данного числа на заданное число, в заданное число раз (в пределах 1000);
- выполнять арифметические действия: сложение и вычитание (в пределах 100 — устно, в пределах 1000 — письменно); умножение и деление на однозначное число (в пределах 100 — устно и письменно);

- выполнять действия умножение и деление с числами 0 и 1; деление с остатком;
- устанавливать и соблюдать порядок действий при вычислении значения числового выражения (со скобками/без скобок), содержащего арифметические действия сложения, вычитания, умножения и деления;
- использовать при вычислениях переместительное и сочетательное свойства сложения;
- находить неизвестный компонент арифметического действия;
- использовать при выполнении практических заданий и решении задач единицы: длины (миллиметр, сантиметр, дециметр, метр, километр), массы (грамм, килограмм), времени (минута, час, секунда), стоимости (копейка, рубль); преобразовывать одни единицы данной величины в другие;
- определять с помощью цифровых и аналоговых приборов, измерительных инструментов длину, массу, время; выполнять прикидку и оценку результата измерений; определять продолжительность события;
- сравнивать величины длины, площади, массы, времени, стоимости, устанавливая между ними соотношение «больше/меньше на/в»;
- называть, находить долю величины (половина, четверть);
- сравнивать величины, выраженные долями;
- знать и использовать при решении задач и в практических ситуациях (покупка товара, определение времени, выполнение расчётов) соотношение между величинами; выполнять сложение и вычитание однородных величин, умножение и деление величины на однозначное число;
- решать задачи в одно-два действия: представлять текст задачи, планировать ход решения, записывать решение и ответ, анализировать решение (искать другой способ решения), оценивать ответ (устанавливать его реалистичность, проверять вычисления);
- конструировать прямоугольник из данных фигур (квадратов), делить прямоугольник, многоугольник на заданные части;
- сравнивать фигуры по площади (наложение, сопоставление числовых значений);
- находить периметр прямоугольника (квадрата), площадь прямоугольника (квадрата), используя правило/алгоритм;
- распознавать верные (истинные) и неверные (ложные) утверждения со словами: «все», «некоторые», «и», «как-

- дый), «если..., то...»; формулировать утверждение (вывод), строить логические рассуждения (одно-двухшаговые), в том числе с использованием изученных связей;
- классифицировать объекты по одному-двум признакам;
 - извлекать и использовать информацию, представленную в таблицах с данными о реальных процессах и явлениях окружающего мира (например, расписание, режим работы), в предметах повседневной жизни (например, ярлык, этикетка);
 - структурировать информацию: заполнять простейшие таблицы по образцу;
 - составлять план выполнения учебного задания и следовать ему; выполнять действия по алгоритму;
 - сравнивать математические объекты (находить общее, различное, уникальное);
 - выбирать верное решение математической задачи.

К концу обучения в четвертом классе обучающийся научится:

- читать, записывать, сравнивать, упорядочивать многозначные числа;
- находить число большее/меньшее данного числа на заданное число, в заданное число раз;
- выполнять арифметические действия: сложение и вычитание с многозначными числами письменно (в пределах 100 — устно); умножение и деление многозначного числа на однозначное, двузначное число письменно (в пределах 100 — устно); деление с остатком — письменно (в пределах 1000);
- вычислять значение числового выражения (со скобками/без скобок), содержащего действия сложения, вычитания, умножения, деления с многозначными числами;
- использовать при вычислениях изученные свойства арифметических действий;
- выполнять прикидку результата вычислений; осуществлять проверку полученного результата по критериям: достоверность(реальность), соответствие правилу/алгоритму, а также с помощью калькулятора;
- находить долю величины, величину по ее доле;
- находить неизвестный компонент арифметического действия;
- использовать единицы величин для при решении задач (длина, масса, время, вместимость, стоимость, площадь, скорость);

- использовать при решении задач единицы длины (миллиметр, сантиметр, дециметр, метр, километр), массы (грамм, килограмм, центнер, тонна), времени (секунда, минута, час; сутки, неделя, месяц, год, век), вместимости (литр), стоимости (копейка, рубль), площади (квадратный метр, квадратный дециметр, квадратный сантиметр), скорости (километр в час, метр в секунду);
- использовать при решении текстовых задач и в практических ситуациях соотношения между скоростью, временем и пройденным путем, между производительностью, временем и объёмом работы;
- определять с помощью цифровых и аналоговых приборов массу предмета, температуру (например, воды, воздуха в помещении), скорость движения транспортного средства; определять с помощью измерительных сосудов вместимость; выполнять прикидку и оценку результата измерений;
- решать текстовые задачи в 1—3 действия, выполнять преобразование заданных величин, выбирать при решении подходящие способы вычисления, сочетая устные и письменные вычисления и используя, при необходимости, вычислительные устройства, оценивать полученный результат по критериям: достоверность/реальность, соответствие условию;
- решать практические задачи, связанные с повседневной жизнью (на покупки, движение и т.п.), в том числе, с избыточными данными, находить недостающую информацию (например, из таблиц, схем), находить и оценивать различные способы решения, использовать подходящие способы проверки;
- различать, называть геометрические фигуры: окружность, круг;
- изображать с помощью циркуля и линейки окружность заданного радиуса;
- различать изображения простейших пространственных фигур: шара, куба, цилиндра, конуса, пирамиды; распознавать в простейших случаях проекции предметов окружающего мира на плоскость (пол, стену);
- выполнять разбиение (показывать на рисунке, чертеже) простейшей составной фигуры на прямоугольники (квадраты), находить периметр и площадь фигур, составленных из двух-трех прямоугольников (квадратов);
- распознавать верные (истинные) и неверные (ложные) утверждения; приводить пример, контрпример;

- формулировать утверждение (вывод), строить логические рассуждения (одно-/двухшаговые) с использованием изученных связей;
- классифицировать объекты по заданным/самостоятельно установленным одному-двум признакам;
- извлекать и использовать для выполнения заданий и решения задач информацию, представленную в простейших столбчатых диаграммах, таблицах с данными о реальных процессах и явлениях окружающего мира (например, календарь, расписание), в предметах повседневной жизни (например, счет, меню, прайс-лист, объявление);
- заполнять данными предложенную таблицу, столбчатую диаграмму;
- использовать формализованные описания последовательности действий (алгоритм, план, схема) в практических и учебных ситуациях; дополнять алгоритм, упорядочивать шаги алгоритма;
- выбирать рациональное решение;
- составлять модель текстовой задачи, числовое выражение;
- конструировать ход решения математической задачи;
- находить все верные решения задачи из предложенных.

Программа по учебному предмету «Окружающий мир» (предметная область «Обществознание и естествознание» («Окружающий мир»)) включает: пояснительную записку, содержание обучения, планируемые результаты освоения программы учебного предмета, тематическое планирование.

Пояснительная записка отражает общие цели и задачи изучения предмета, характеристику психологических предпосылок к его изучению младшими школьниками; место в структуре учебного плана, а также подходы к отбору содержания, планируемым результатам и тематическому планированию.

Содержание обучения раскрывает содержательные линии для обязательного изучения в каждом классе начальной школы. Содержание обучения в каждом классе завершается перечнем универсальных учебных действий — познавательных, коммуникативных и регулятивных, которые возможно формировать средствами учебного предмета «Окружающий мир» с учётом возрастных особенностей младших школьников. В первом и втором классах предлагается пропедевтический уровень формирования УУД, поскольку становление универсальности действий на этом этапе обучения только начинается. С учётом того, что выполнение правил совместной деятельности строится на интеграции регулятивных (определённые волевые усилия, саморегуляция, самоконтроль, проявление терпения и доброжелательности при налаживании отношений) и коммуникативных (способность вербальными средствами устанавливать взаимоотношения) универсальных учебных действий, их перечень дан в специальном разделе — «Совместная деятельность».

Планируемые результаты включают личностные, метапредметные результаты за период обучения, а также предметные достижения младшего школьника за каждый год обучения в начальной школе.

В Тематическом планировании описывается программное содержание по всем разделам содержания обучения каждого класса, а также раскрываются методы и формы организации обучения и характеристика деятельности, которые целесообразно использовать при изучении той или иной программной темы.

Представлены также способы организации дифференцированного обучения.

Примерная рабочая программа по предмету «Окружающий мир» на уровне начального общего образования составлена на основе Требований к результатам освоения основной образовательной программы начального общего образования, представленных в Федеральном государственном образовательном стандарте начального общего образования, Примерной программы воспитания, а также с учётом историко-культурного стандарта.

Изучение предмета «Окружающий мир», интегрирующего знания о природе, предметном мире, обществе и взаимодействии людей в нём, соответствует потребностям и интересам детей младшего школьного возраста и направлено на достижение следующих целей:

- формирование целостного взгляда на мир, осознание места в нём человека на основе целостного взгляда на окружающий мир (природную и социальную среду обитания); освоение естественно-научных, обществоведческих, нравственно-этических понятий, представленных в содержании данного учебного предмета;
- развитие умений и навыков применять полученные знания в реальной учебной и жизненной практике, связанной как с поисково-исследовательской деятельностью (наблюдения, опыты, трудовая деятельность), так и с творческим использованием приобретённых знаний в речевой, изобразительной, художественной деятельности;
- духовно-нравственное развитие и воспитание личности гражданина России, понимание своей принадлежности к Российскому государству, определённому этносу; проявление уважения к истории, культуре, традициям народов РФ; освоение младшими школьниками мирового культурного опыта по созданию общечеловеческих ценностей, законов и правил построения взаимоотношений в социуме; обогащение духовного богатства обучающихся.
- развитие способности ребёнка к социализации на основе принятия гуманистических норм жизни, приобретение опыта эмоционально-положительного отношения к природе в соответствии с экологическими нормами поведения; становление навыков повседневного проявления культуры общения, гуманного отношения к людям, уважительного отношения к их взглядам, мнению и индивидуальности.

Центральной идеей конструирования содержания и планируемых результатов обучения является раскрытие роли человека в природе и обществе, ознакомление с правилами поведения в среде обитания и освоение общечеловеческих ценностей взаимодействия в системах «Человек и природа», «Человек и общество», «Человек и другие люди», «Человек и познание». Важнейшей составляющей всех указанных систем является содержание, усвоение которого гарантирует формирование у обучающихся навыков здорового и безопасного образа жизни на основе развивающейся способности предвидеть результаты своих поступков и оценки возникшей ситуации. Отбор содержания курса «Окружающий мир» осуществлён на основе следующих ведущих идей:

- раскрытие роли человека в природе и обществе;
- освоение общечеловеческих ценностей взаимодействия в системах «Человек и природа», «Человек и общество», «Человек и другие люди», «Человек и его самость», «Человек и познание».

Общее число часов, отведённых на изучение курса «Окружающий мир», — 270 ч (два часа в неделю в каждом классе): 1 класс — 66 ч, 2 класс — 68 ч, 3 класс — 68 ч, 4 класс — 68 ч.

СОДЕРЖАНИЕ УЧЕБНОГО ПРЕДМЕТА «ОКРУЖАЮЩИЙ МИР»

1 КЛАСС (66 ч)

Человек и общество

Школа. Школьные традиции и праздники. Адрес школы. Классный, школьный коллектив. Друзья, взаимоотношения между ними; ценность дружбы, согласия, взаимной помощи. Совместная деятельность с одноклассниками — учёба, игры, отдых. Рабочее место школьника: удобное размещение учебных материалов и учебного оборудования; поза; освещение рабочего места. Правила безопасной работы на учебном месте. Режим труда и отдыха.

Семья. Моя семья в прошлом и настоящем. Имена и фамилии членов семьи, их профессии. Взаимоотношения и взаимопомощь в семье. Совместный труд и отдых. Домашний адрес.

Россия — наша Родина. Москва — столица России. Символы России (герб, флаг, гимн). Народы России. Первоначальные сведения о родном крае. Название своего населённого пункта (города, села), региона. Культурные объекты родного края. Ценность и красота рукотворного мира. Правила поведения в социуме.

Человек и природа

Природа — среда обитания человека. Природа и предметы, созданные человеком. Природные материалы. Бережное отношение к предметам, вещам, уход за ними. Неживая и живая природа. Наблюдение за погодой своего края. Погода и термометр. Определение температуры воздуха (воды) по термометру. Сезонные изменения в природе. Взаимосвязи между человеком и природой. Правила нравственного и безопасного поведения в природе.

Растительный мир. Растения ближайшего окружения (узнавание, называние, краткое описание). Лиственные и хвойные растения. Дикорастущие и культурные растения. Части растения (называние, краткая характеристика значения для жизни растения): корень, стебель, лист, цветок, плод, семя. Комнатные растения, правила содержания и ухода.

Мир животных. Разные группы животных (звери, насекомые, птицы, рыбы и др.). Домашние и дикие животные (различия в условиях жизни). Забота о домашних питомцах.

Правила безопасной жизнедеятельности

Понимание необходимости соблюдения режима дня, правил здорового питания и личной гигиены. Правила безопасности в быту: пользование бытовыми электроприборами, газовыми плитами.

Дорога от дома до школы. Правила безопасного поведения пешехода (дорожные знаки, дорожная разметка, дорожные сигналы).

Безопасность в сети Интернет (электронный дневник и электронные ресурсы школы) в условиях контролируемого доступа в Интернет.

Универсальные учебные действия (пропедевтический уровень)

Познавательные универсальные учебные действия:

- сравнивать происходящие в природе изменения, наблюдать зависимость изменений в живой природе от состояния неживой природы;
- приводить примеры представителей разных групп животных (звери, насекомые, рыбы, птицы), называть главную особенность представителей одной группы (в пределах изученного);
- приводить примеры лиственных и хвойных растений, сравнивать их, устанавливать различия во внешнем виде.

Работа с информацией:

- понимать, что информация может быть представлена в разной форме — текста, иллюстраций, видео, таблицы;
- соотносить иллюстрацию явления (объекта, предмета) с его названием.

Коммуникативные универсальные учебные действия:

- в процессе учебного диалога слушать говорящего; отвечать на вопросы, дополнять ответы участников; уважительно относиться к разным мнениям;
- воспроизводить названия своего населенного пункта, название страны, её столицы; воспроизводить наизусть слова гимна России;
- соотносить предметы декоративно-прикладного искусства с принадлежностью народу РФ, описывать предмет по предложенному плану;
- описывать по предложенному плану время года, передавать в рассказе своё отношение к природным явлениям;
- сравнивать домашних и диких животных, объяснять, чем они различаются.

Регулятивные универсальные учебные действия:

- сравнивать организацию своей жизни с установленными правилами здорового образа жизни (выполнение режима, двигательная активность, закаливание, безопасность использования бытовых электроприборов);
- оценивать выполнение правил безопасного поведения на дорогах и улицах другими детьми, выполнять самооценку;
- анализировать предложенные ситуации: устанавливать нарушения режима дня, организации учебной работы; нарушения правил дорожного движения, правил пользования электро- и газовыми приборами.

Совместная деятельность:

- соблюдать правила общения в совместной деятельности: договариваться, справедливо распределять работу, определять нарушение правил взаимоотношений, при участии учителя устранять возникающие конфликты.

2 КЛАСС(68 ч)

Человек и общество

Наша Родина — Россия, Российская Федерация. Россия и её столица на карте. Государственные символы России. Москва — столица России. Святыни Москвы — святыни России: Кремль, Красная площадь, Большой театр и др. Характеристика отдельных исторических событий, связанных с Москвой (основание Москвы, строительство Кремля и др.). Герб Москвы. Расположение Москвы на карте. Города России. Россия — многонациональное государство. Народы России, их традиции, обычаи, праздники. Родной край, его природные и культурные достопримечательности. Значимые события истории родного края. Свой регион и его главный город на карте; символика своего региона. Хозяйственные занятия, профессии жителей родного края. Значение труда в жизни человека и общества.

Семья. Семейные ценности и традиции. Родословная. Составление схемы родословного древа, истории семьи.

Правила культурного поведения в общественных местах. Доброта, справедливость, честность, уважение к чужому мнению и особенностям других людей — главные правила взаимоотношений членов общества.

Человек и природа

Методы познания природы: наблюдения, опыты, измерения. Звёзды и созвездия, наблюдения звёздного неба. Планеты. Чем

Земля отличается от других планет; условия жизни на Земле. Изображения Земли: глобус, карта, план. Карта мира. Материки, океаны. Определение сторон горизонта при помощи компаса. Ориентирование на местности по местным природным признакам, Солнцу. Компас, устройство; ориентирование с помощью компаса.

Многообразие растений. Деревья, кустарники, травы. Дикорастущие и культурные растения. Связи в природе. Годовой ход изменений в жизни растений. Многообразие животных. Насекомые, рыбы, птицы, звери, земноводные, пресмыкающиеся: общая характеристика внешних признаков. Связи в природе. Годовой ход изменений в жизни животных.

Красная книга России, её значение, отдельные представители растений и животных Красной книги. Заповедники, природные парки. Охрана природы. Правила нравственного поведения на природе.

Правила безопасной жизнедеятельности

Здоровый образ жизни: режим дня (чередование сна, учебных занятий, двигательной активности) и рациональное питание (количество приёмов пищи и рацион питания). Физическая культура, закаливание, игры на воздухе как условие сохранения и укрепления здоровья. Правила безопасности в школе (маршрут до школы, правила поведения на занятиях, переменах, при приёмах пищи и на пришкольной территории), в быту, на прогулках. Правила безопасного поведения пассажира наземного транспорта и метро (ожидание на остановке, посадка, размещение в салоне или вагоне, высадка, знаки безопасности на общественном транспорте). Номера телефонов экстренной помощи. Правила поведения при пользовании компьютером. Безопасность в Интернете (коммуникация в мессенджерах и социальных группах) в условиях контролируемого доступа в Интернет.

Универсальные учебные действия
(пропедевтический уровень)

Познавательные универсальные учебные действия:

- ориентироваться в методах познания природы (наблюдение, опыт, сравнение, измерение);
- на основе наблюдения определять состояние вещества (жидкое, твёрдое, газообразное);
- различать символы РФ;

- различать деревья, кустарники, травы; приводить примеры (в пределах изученного);
- группировать растения: дикорастущие и культурные; лекарственные и ядовитые (в пределах изученного);
- различать прошлое, настоящее, будущее.

Работа с информацией:

- различать информацию, представленную в тексте, графически, аудиовизуально;
- читать информацию, представленную в схеме, таблице;
- используя текстовую информацию, заполнять таблицы; дополнять схемы;
- соотносить пример (рисунок, предложенную ситуацию) со временем протекания.

Коммуникативные универсальные учебные действия:

- ориентироваться в терминах (понятиях), соотносить их с краткой характеристикой:

— понятия и термины, связанные с социальным миром (индивидуальность человека, органы чувств, жизнедеятельность; поколение, старшее поколение, культура поведения; Родина, столица, родной край, регион);

— понятия и термины, связанные с миром природы (среда обитания, тело, явление, вещество; заповедник);

— понятия и термины, связанные с организацией своей жизни и охраны здоровья (режим, правильное питание, закаливание, безопасность, опасная ситуация);

- описывать условия жизни на Земле, отличие нашей планеты от других планет Солнечной системы;

- создавать небольшие описания на предложенную тему (например, «Моя семья», «Какие бывают профессии?», «Что «умеют» органы чувств?», «Лес — природное сообщество» и др.);

- создавать высказывания-рассуждения (например, признаки животного и растения как живого существа; связь изменений в живой природе с явлениями неживой природы);

- приводить примеры растений и животных, занесённых в Красную книгу России (на примере своей местности);

- описывать современные события от имени их участника.

Регулятивные универсальные учебные действия:

- следовать образцу, предложенному плану и инструкции при решении учебной задачи;

- контролировать с небольшой помощью учителя последовательность действий по решению учебной задачи;

- оценивать результаты своей работы, анализировать оценку учителя и одноклассников, спокойно, без обид принимать советы и замечания.

Совместная деятельность:

- строить свою учебную и игровую деятельность, житейские ситуации в соответствии с правилами поведения, принятыми в обществе;
- оценивать жизненные ситуации с точки зрения правил поведения, культуры общения, проявления терпения и уважения к собеседнику;
- проводить в парах (группах) простые опыты по определению свойств разных веществ (вода, молоко, сахар, соль, железо), совместно намечать план работы, оценивать свой вклад в общее дело;
- определять причины возможных конфликтов, выбирать (из предложенных) способы их разрешения.

3 КЛАСС(68 ч)

Человек и общество

Общество как совокупность людей, которые объединены общей культурой и связаны друг с другом совместной деятельностью во имя общей цели. Наша Родина — Российская Федерация. Уникальные памятники культуры России, родного края. Государственная символика Российской Федерации и своего региона. Города Золотого кольца России. Народы России. Уважение к культуре, традициям своего народа и других народов, государственным символам России.

Семья — коллектив близких, родных людей. Семейный бюджет, доходы и расходы семьи. Уважение к семейным ценностям.

Правила нравственного поведения в социуме. Внимание, уважительное отношение к людям с ограниченными возможностями здоровья, забота о них.

Значение труда в жизни человека и общества. Трудолюбие как общественно значимая ценность в культуре народов России. Особенности труда людей родного края, их профессии.

Страны и народы мира. Памятники природы и культуры — символы стран, в которых они находятся.

Человек и природа

Методы изучения природы. Карта мира. Материки и части света. Вещество. Разнообразие веществ в окружающем мире.

Примеры веществ: соль, сахар, вода, природный газ. Твёрдые тела, жидкости, газы. Простейшие практические работы с веществами, жидкостями, газами. Воздух — смесь газов. Свойства воздуха. Значение воздуха для растений, животных, человека. Вода. Свойства воды. Состояния воды, её распространение в природе, значение для живых организмов и хозяйственной жизни человека. Круговорот воды в природе. Охрана воздуха, воды. Горные породы и минералы. Полезные ископаемые, их значение в хозяйстве человека, бережное отношение людей к полезным ископаемым. Полезные ископаемые родного края (2—3 примера). Почва, её состав, значение для живой природы и хозяйственной жизни человека.

Первоначальные представления о бактериях. Грибы: строение шляпочных грибов. Грибы съедобные и несъедобные. Разнообразие растений. Зависимость жизненного цикла организмов от условий окружающей среды. Размножение и развитие растений. Особенности питания и дыхания растений. Роль растений в природе и жизни людей, бережное отношение человека к растениям. Условия, необходимые для жизни растения (свет, тепло, воздух, вода). Наблюдение роста растений, фиксация изменений. Растения родного края, названия и краткая характеристика на основе наблюдений. Охрана растений.

Разнообразие животных. Зависимость жизненного цикла организмов от условий окружающей среды. Размножение и развитие животных (рыбы, птицы, звери). Особенности питания животных. Цепи питания. Условия, необходимые для жизни животных (воздух, вода, тепло, пища). Роль животных в природе и жизни людей, бережное отношение человека к животным. Охрана животных. Животные родного края, их названия, краткая характеристика на основе наблюдений.

Природные сообщества: лес, луг, пруд. Взаимосвязи в природном сообществе: растения — пища и укрытие для животных; животные — распространители плодов и семян растений. Влияние человека на природные сообщества. Природные сообщества родного края (2—3 примера на основе наблюдений). Правила нравственного поведения в природных сообществах.

Человек — часть природы. Общее представление о строении тела человека. Системы органов (опорно-двигательная, пищеварительная, дыхательная, кровеносная, нервная, органы

чувств), их роль в жизнедеятельности организма. Измерение температуры тела человека, частоты пульса.

Правила безопасной жизнедеятельности

Здоровый образ жизни: двигательная активность (утренняя зарядка, динамические паузы), закаливание и профилактика заболеваний. Забота о здоровье и безопасности окружающих людей. Безопасность во дворе жилого дома (правила перемещения внутри двора и пересечения дворовой проезжей части, безопасные зоны электрических, газовых, тепловых подстанций и других опасных объектов инженерной инфраструктуры жилого дома, предупреждающие знаки безопасности). Правила безопасного поведения пассажира железнодорожного, водного и авиатранспорта (правила безопасного поведения на вокзалах и в аэропортах, безопасное поведение в вагоне, на борту самолёта, судна; знаки безопасности). Безопасность в Интернете (ориентирование в признаках мошеннических действий, защита персональной информации, правила коммуникации в мессенджерах и социальных группах) в условиях контролируемого доступа в Интернет.

Универсальные учебные действия

Познавательные универсальные учебные действия:

- проводить несложные наблюдения в природе (сезонные изменения, поведение животных) по предложенному и самостоятельно составленному плану; на основе результатов совместных с одноклассниками наблюдений (в парах, группах) делать выводы;
- устанавливать зависимость между внешним видом, особенностями поведения и условиями жизни животного;
- определять (в процессе рассматривания объектов и явлений) существенные признаки и отношения между объектами и явлениями;
- моделировать цепи питания в природном сообществе;
- различать понятия «век», «столетие», «историческое время»; соотносить историческое событие с датой (историческим периодом).

Работа с информацией:

- понимать, что работа с моделями Земли (глобус, карта) может дать полезную и интересную информацию о природе нашей планеты; находить на глобусе материки и океаны, воспроизводить их названия; находить на карте нашу страну, столицу, свой регион;

- читать несложные планы, соотносить условные обозначения с изображёнными объектами;
- находить по предложению учителя информацию в разных источниках — текстах, таблицах, схемах, в том числе в Интернете (в условиях контролируемого входа); соблюдать правила безопасности при работе в информационной среде.

Коммуникативные универсальные учебные действия:

- ориентироваться в понятиях, соотносить понятия и термины с их краткой характеристикой:
 - понятия и термины, связанные с социальным миром (безопасность, семейный бюджет, памятник культуры);
 - понятия и термины, связанные с миром природы (планета, материк, океан, модель Земли, царство природы, природное сообщество, цепь питания, Красная книга);
 - понятия и термины, связанные с безопасной жизнедеятельностью (знаки дорожного движения, дорожные ловушки, опасные ситуации, предвидение);
- описывать (характеризовать) условия жизни на Земле;
- на основе сравнения объектов природы описывать схожие, различные, индивидуальные признаки;
- приводить примеры, кратко характеризовать представителей разных царств природы;
- называть признаки (характеризовать) животного (растения) как живого организма;
- описывать (характеризовать) отдельные страницы истории нашей страны (в пределах изученного).

Регулятивные универсальные учебные действия:

- планировать шаги по решению учебной задачи, контролировать свои действия (при небольшой помощи учителя);
- устанавливать причину возникающей трудности или ошибки, корректировать свои действия. Совместная деятельность:
 - участвуя в совместной деятельности, выполнять роли руководителя (лидера), подчинённого; справедливо оценивать результаты деятельности участников, положительно реагировать на советы и замечания в свой адрес;
 - выполнять правила совместной деятельности, признавать право другого человека иметь собственное суждение, мнение; самостоятельно разрешать возникающие конфликты с учётом этики общения.

4 КЛАСС(68 ч)

Человек и общество

Конституция — Основной закон Российской Федерации. Права и обязанности гражданина Российской Федерации. Президент Российской Федерации — глава государства. Политико-административная карта России. Общая характеристика родного края, важнейшие достопримечательности, знаменитые соотечественники.

Города России. Святыни городов России. Главный город родного края: достопримечательности, история и характеристика отдельных исторических событий, связанных с ним.

Праздник в жизни общества как средство укрепления общественной солидарности и упрочения духовных связей между соотечественниками. Новый год, День защитника Отечества, Международный женский день, День весны и труда, День Победы, День России, День народного единства, День Конституции. Праздники и памятные даты своего региона. Уважение к культуре, истории, традициям своего народа и других народов, государственным символам России.

История Отечества. «Лента времени» и историческая карта. Наиболее важные и яркие события общественной и культурной жизни страны в разные исторические периоды: Государство Русь, Московское государство, Российская империя, СССР, Российская Федерация. Картины быта, труда, духовно-нравственные и культурные традиции людей в разные исторические времена. Выдающиеся люди разных эпох как носители базовых национальных ценностей. Наиболее значимые объекты списка Всемирного культурного наследия в России и за рубежом. Охрана памятников истории и культуры. Посильное участие в охране памятников истории и культуры своего края. Личная ответственность каждого человека за сохранность историко-культурного наследия своего края.

Правила нравственного поведения в социуме, отношение к людям независимо от их национальности, социального статуса, религиозной принадлежности.

Человек и природа

Методы познания окружающей природы: наблюдения, сравнения, измерения, опыты по исследованию природных объектов и явлений. Солнце — ближайшая к нам звезда, источник света и тепла для всего живого на Земле. Характеристика планет Солнечной системы. Естественные спутники планет. Смена

дня и ночи на Земле. Вращение Земли как причина смены дня и ночи. Обращение Земли вокруг Солнца и смена времён года. Формы земной поверхности: равнины, горы, холмы, овраги (общее представление, условное обозначение равнин и гор на карте). Равнины и горы России. Особенности поверхности родного края (краткая характеристика на основе наблюдений). Водоёмы, их разнообразие (океан, море, озеро, пруд, болото); река как водный поток; использование рек и водоёмов человеком. Крупнейшие реки и озёра России, моря, омывающие её берега, океаны. Водоёмы и реки родного края (названия, краткая характеристика на основе наблюдений).

Наиболее значимые природные объекты списка Всемирного наследия в России и за рубежом (2—3 объекта).

Природные зоны России: общее представление, основные природные зоны (климат, растительный и животный мир, особенности труда и быта людей, влияние человека на природу изучаемых зон, охрана природы). Связи в природных зонах.

Некоторые доступные для понимания экологические проблемы взаимодействия человека и природы. Охрана природных богатств: воды, воздуха, полезных ископаемых, растительного и животного мира. Правила нравственного поведения в природе. Международная Красная книга (отдельные примеры).

Правила безопасной жизнедеятельности

Здоровый образ жизни: профилактика вредных привычек. Безопасность в городе (планирование маршрутов с учётом транспортной инфраструктуры города; правила безопасного поведения в общественных местах, зонах отдыха, учреждениях культуры). Правила безопасного поведения велосипедиста с учётом дорожных знаков и разметки, сигналов и средств защиты велосипедиста. Безопасность в Интернете (поиск достоверной информации, опознавание государственных образовательных ресурсов и детских развлекательных порталов) в условиях контролируемого доступа в Интернет.

Универсальные учебные действия

Познавательные универсальные учебные действия:

- устанавливать последовательность этапов возрастного развития человека;
- конструировать в учебных и игровых ситуациях правила безопасного поведения в среде обитания;
- моделировать схемы природных объектов (строение почвы; движение реки, форма поверхности);

- соотносить объекты природы с принадлежностью к определённой природной зоне;
- классифицировать природные объекты по принадлежности к природной зоне;
- определять разрыв между реальным и желательным состоянием объекта (ситуации) на основе предложенных учителем вопросов.

Работа с информацией:

- использовать умения работать с информацией, представленной в разных формах; оценивать объективность информации, учитывать правила безопасного использования электронных ресурсов школы;
- использовать для уточнения и расширения своих знаний об окружающем мире словари, справочники, энциклопедии, в том числе и Интернет (в условиях контролируемого выхода);
- на основе дополнительной информации делать сообщения (доклады) на предложенную тему, подготавливать презентацию, включая в неё иллюстрации, таблицы, диаграммы.

Коммуникативные универсальные учебные действия:

- ориентироваться в понятиях: организм, возраст, система органов; культура, долг, соотечественник, берестяная грамота, первопечатник, иконопись, объект Всемирного природного и культурного наследия;
- характеризовать человека как живой организм: раскрывать функции различных систем органов; объяснять особую роль нервной системы в деятельности организма;
- создавать текст-рассуждение: объяснять вред для здоровья и самочувствия организма вредных привычек;
- описывать ситуации проявления нравственных качеств — отзывчивости, доброты, справедливости и др.;
- составлять краткие суждения о связях и зависимостях в природе (на основе сезонных изменений, особенностей жизни природных зон, пищевых цепей);
- составлять небольшие тексты «Права и обязанности гражданина РФ»;
- создавать небольшие тексты о знаменательных страницах истории нашей страны (в рамках изученного).

Регулятивные универсальные учебные действия:

- самостоятельно планировать алгоритм решения учебной задачи; предвидеть трудности и возможные ошибки;
- контролировать процесс и результат выполнения задания, корректировать учебные действия при необходимости;

- адекватно принимать оценку своей работы; планировать работу над ошибками;
- находить ошибки в своей и чужих работах, устанавливать их причины.

Совместная деятельность:

- выполнять правила совместной деятельности при выполнении разных ролей — руководитель, подчинённый, напарник, член большого коллектива;
- ответственно относиться к своим обязанностям в процессе совместной деятельности, объективно оценивать свой вклад в общее дело;
- анализировать ситуации, возникающие в процессе совместных игр, труда, использования инструментов, которые могут стать опасными для здоровья и жизни других людей.

ПЛАНИРУЕМЫЕ РЕЗУЛЬТАТЫ ОСВОЕНИЯ ПРОГРАММЫ УЧЕБНОГО ПРЕДМЕТА «ОКРУЖАЮЩИЙ МИР»

В младшем школьном возрасте многие психические и личностные новообразования находятся в стадии становления и не отражают завершённый этап их развития. Это происходит индивидуально в соответствии с возможностями ребёнка, темпом его обучаемости, особенностями социальной среды, в которой он живёт, поэтому выделять планируемые результаты освоения программы учебного предмета «Окружающий мир» в области личностных и метапредметных достижений по годам обучения нецелесообразно. Исходя из этого, планируемые результаты начинаются с характеристики обобщённых достижений в становлении личностных и метапредметных способов действий и качеств субъекта учебной деятельности, которые могут быть сформированы у младших школьников к концу обучения.

ЛИЧНОСТНЫЕ РЕЗУЛЬТАТЫ

Личностные результаты изучения предмета «Окружающий мир» характеризуют готовность обучающихся руководствоваться традиционными российскими социокультурными и духовно-нравственными ценностями, принятыми в обществе правилами и нормами поведения и должны отражать приобретение первоначального опыта деятельности обучающихся, в части:

Гражданско-патриотического воспитания:

- становление ценностного отношения к своей Родине — России; понимание особой роли многонациональной России в современном мире;
- осознание своей этнокультурной и российской гражданской идентичности, принадлежности к российскому народу, к своей национальной общности;
- сопричастность к прошлому, настоящему и будущему своей страны и родного края; проявление интереса к истории и многонациональной культуре своей страны, уважения к своему и другим народам;
- первоначальные представления о человеке как члене общества, осознание прав и ответственности человека как члена общества.

Духовно-нравственного воспитания:

- проявление культуры общения, уважительного отношения к людям, их взглядам, признанию их индивидуальности;

- принятие существующих в обществе нравственно-этических норм поведения и правил межличностных отношений, которые строятся на проявлении гуманизма, сопереживания, уважения и доброжелательности;
- применение правил совместной деятельности, проявление способности договариваться, неприятие любых форм поведения, направленных на причинение физического и морального вреда другим людям.

Эстетического воспитания:

- понимание особой роли России в развитии общемировой художественной культуры, проявление уважительного отношения, восприимчивости и интереса к разным видам искусства, традициям и творчеству своего и других народов;
- использование полученных знаний в продуктивной и преобразующей деятельности, в разных видах художественной деятельности.

Физического воспитания, формирования культуры здоровья и эмоционального благополучия:

- соблюдение правил организации здорового и безопасного (для себя и других людей) образа жизни; выполнение правил безопасного поведения в окружающей среде (в том числе информационной);
- приобретение опыта эмоционального отношения к среде обитания, бережное отношение к физическому и психическому здоровью.

Трудового воспитания:

- осознание ценности трудовой деятельности в жизни человека и общества, ответственное потребление и бережное отношение к результатам труда, навыки участия в различных видах трудовой деятельности, интерес к различным профессиям.

Экологического воспитания:

- осознание роли человека в природе и обществе, принятие экологических норм поведения, бережного отношения к природе, неприятие действий, приносящих ей вред.

Ценности научного познания:

- ориентация в деятельности на первоначальные представления о научной картине мира;
- осознание ценности познания, проявление познавательного интереса, активности, инициативности, любознательности и самостоятельности в обогащении своих знаний, в том числе с использованием различных информационных средств.

МЕТАПРЕДМЕТНЫЕ РЕЗУЛЬТАТЫ

Познавательные универсальные учебные действия:

1) Базовые логические действия:

- понимать целостность окружающего мира (взаимосвязь природной и социальной среды обитания), проявлять способность ориентироваться в изменяющейся действительности;
- на основе наблюдений доступных объектов окружающего мира устанавливать связи и зависимости между объектами (часть — целое; причина — следствие; изменения во времени и в пространстве);
- сравнивать объекты окружающего мира, устанавливать основания для сравнения, устанавливать аналогии;
- объединять части объекта (объекты) по определённому признаку;
- определять существенный признак для классификации, классифицировать предложенные объекты;
- находить закономерности и противоречия в рассматриваемых фактах, данных и наблюдениях на основе предложенного алгоритма;
- выявлять недостаток информации для решения учебной (практической) задачи на основе предложенного алгоритма.

2) Базовые исследовательские действия:

- проводить (по предложенному и самостоятельно составленному плану или выдвинутому предположению) наблюдения, несложные опыты; проявлять интерес к экспериментам, проводимым под руководством учителя;
- определять разницу между реальным и желательным состоянием объекта (ситуации) на основе предложенных вопросов;
- формулировать с помощью учителя цель предстоящей работы, прогнозировать возможное развитие процессов, событий и последствия в аналогичных или сходных ситуациях;
- моделировать ситуации на основе изученного материала о связях в природе (живая и неживая природа, цепи питания; природные зоны), а также в социуме (лента времени; поведение и его последствия; коллективный труд и его результаты и др.);
- проводить по предложенному плану опыт, несложное исследование по установлению особенностей объекта изучения и связей между объектами (часть — целое, причина — следствие);
- формулировать выводы и подкреплять их доказательствами на основе результатов проведённого наблюдения (опыта, измерения, исследования).

3) Работа с информацией:

- использовать различные источники для поиска информации, выбирать источник получения информации с учётом учебной задачи;
- согласно заданному алгоритму находить в предложенном источнике информацию, представленную в явном виде;
- распознавать достоверную и недостоверную информацию самостоятельно или на основе предложенного учителем способа её проверки;
- находить и использовать для решения учебных задач текстовую, графическую, аудиовизуальную информацию;
- читать и интерпретировать графически представленную информацию (схему, таблицу, иллюстрацию);
- соблюдать правила информационной безопасности в условиях контролируемого доступа в Интернет (с помощью учителя);
- анализировать и создавать текстовую, видео-, графическую, звуковую информацию в соответствии с учебной задачей;
- фиксировать полученные результаты в текстовой форме (отчёт, выступление, высказывание) и графическом виде (рисунок, схема, диаграмма).

Коммуникативные универсальные учебные действия:

- в процессе диалогов задавать вопросы, высказывать суждения, оценивать выступления участников;
- признавать возможность существования разных точек зрения; корректно и аргументированно высказывать своё мнение; приводить доказательства своей правоты;
- соблюдать правила ведения диалога и дискуссии; проявлять уважительное отношение к собеседнику;
- использовать смысловое чтение для определения темы, главной мысли текста о природе, социальной жизни, взаимоотношениях и поступках людей;
- создавать устные и письменные тексты (описание, рассуждение, повествование);
- конструировать обобщения и выводы на основе полученных результатов наблюдений и опытной работы, подкреплять их доказательствами;
- находить ошибки и восстанавливать деформированный текст об изученных объектах и явлениях природы, событиях социальной жизни;

- готовить небольшие публичные выступления с возможной презентацией (текст, рисунки, фото, плакаты и др.) к тексту выступления.

Регулятивные универсальные учебные действия:

1) Самоорганизация:

- планировать самостоятельно или с небольшой помощью учителя действия по решению учебной задачи;
- выстраивать последовательность выбранных действий и операций.

2) Самоконтроль:

- осуществлять контроль процесса и результата своей деятельности;
- находить ошибки в своей работе и устанавливать их причины; корректировать свои действия при необходимости (с небольшой помощью учителя);
- предвидеть возможность возникновения трудностей и ошибок, предусматривать способы их предупреждения, в том числе в житейских ситуациях, опасных для здоровья и жизни.

3) Самооценка:

- объективно оценивать результаты своей деятельности, соотносить свою оценку с оценкой учителя;
- оценивать целесообразность выбранных способов действия, при необходимости корректировать их.

Совместная деятельность:

- понимать значение коллективной деятельности для успешного решения учебной (практической) задачи; активно участвовать в формулировании краткосрочных и долгосрочных целей совместной деятельности (на основе изученного материала по окружающему миру);
- коллективно строить действия по достижению общей цели: распределять роли, договариваться, обсуждать процесс и результат совместной работы;
- проявлять готовность руководить, выполнять поручения, подчиняться;
- выполнять правила совместной деятельности: справедливо распределять и оценивать работу каждого участника; считаться с наличием разных мнений; не допускать конфликтов, при их возникновении мирно разрешать без участия взрослого;
- ответственно выполнять свою часть работы.

ПРЕДМЕТНЫЕ РЕЗУЛЬТАТЫ ОСВОЕНИЯ ПРОГРАММЫ ПО ГОДАМОБУЧЕНИЯ

1 класс

К концу обучения в 1 классе обучающийся научится:

- называть себя и членов своей семьи по фамилии, имени, отчеству, профессии членов своей семьи, домашний адрес и адрес своей школы; проявлять уважение к семейным ценностям и традициям, соблюдать правила нравственного поведения в социуме и на природе;
- воспроизводить название своего населённого пункта, региона, страны;
- приводить примеры культурных объектов родного края, школьных традиций и праздников, традиций и ценностей своей семьи, профессий;
- различать объекты живой и неживой природы, объекты, созданные человеком, и природные материалы, части растений (корень, стебель, лист, цветок, плод, семя), группы животных (насекомые, рыбы, птицы, звери);
- описывать на основе опорных слов наиболее распространённые в родном крае дикорастущие и культурные растения, диких и домашних животных; сезонные явления в разные времена года; деревья, кустарники, травы; основные группы животных (насекомые, рыбы, птицы, звери); выделять их наиболее существенные признаки;
- применять правила ухода за комнатными растениями и домашними животными;
- проводить, соблюдая правила безопасного труда, несложные групповые и индивидуальные наблюдения (в том числе за сезонными изменениями в природе своей местности), измерения (в том числе вести счёт времени, измерять температуру воздуха) и опыты под руководством учителя;
- использовать для ответов на вопросы небольшие тексты о природе и обществе;
- оценивать ситуации, раскрывающие положительное и негативное отношение к природе; правила поведения в быту, в общественных местах;
- соблюдать правила безопасности на учебном месте школьника; во время наблюдений и опытов; безопасно пользоваться бытовыми электроприборами;
- соблюдать правила здорового питания и личной гигиены;
- соблюдать правила безопасного поведения пешехода;

- соблюдать правила безопасного поведения в природе;
- с помощью взрослых (учителя, родителей) пользоваться электронным дневником и электронными ресурсами школы.

2 класс

К концу обучения во 2 классе обучающийся научится:

- находить Россию на карте мира, на карте России — Москву, свой регион и его главный город;
- узнавать государственную символику Российской Федерации (гимн, герб, флаг) и своего региона;
- проявлять уважение к семейным ценностям и традициям, традициям своего народа и других народов, государственным символам России; соблюдать правила нравственного поведения в социуме и на природе;
- распознавать изученные объекты окружающего мира по их описанию, рисункам и фотографиям, различать их в окружающем мире;
- приводить примеры изученных традиций, обычаев и праздников народов родного края; важных событий прошлого и настоящего родного края; трудовой деятельности и профессий жителей родного края;
- проводить, соблюдая правила безопасного труда, несложные наблюдения и опыты с природными объектами, измерения;
- приводить примеры изученных взаимосвязей в природе, примеры, иллюстрирующие значение природы в жизни человека;
- описывать на основе предложенного плана или опорных слов изученные культурные объекты (достопримечательности родного края, музейные экспонаты);
- описывать на основе предложенного плана или опорных слов изученные природные объекты и явления, в том числе звёзды, созвездия, планеты;
- группировать изученные объекты живой и неживой природы по предложенным признакам;
- сравнивать объекты живой и неживой природы на основе внешних признаков;
- ориентироваться на местности по местным природным признакам, Солнцу, компасу;
- создавать по заданному плану развёрнутые высказывания о природе и обществе;
- использовать для ответов на вопросы небольшие тексты о природе и обществе;
- соблюдать правила нравственного поведения в социуме и в природе, оценивать примеры положительного и негативного

отношения к объектам природы, проявления внимания, помощи людям, нуждающимся в ней;

- соблюдать правила безопасного поведения в школе, правила безопасного поведения пассажира наземного транспорта и метро;
- соблюдать режим дня и питания;
- безопасно использовать мессенджеры Интернета в условиях контролируемого доступа в Интернет; безопасно осуществлять коммуникацию в школьных сообществах с помощью учителя в случае необходимости.

3 класс

К концу обучения в 3 классе обучающийся научится:

- различать государственную символику Российской Федерации (гимн, герб, флаг); проявлять уважение к государственным символам России и своего региона;
- проявлять уважение к семейным ценностям и традициям, традициям своего народа и других народов; соблюдать правила нравственного поведения в социуме;
- привести примеры памятников природы, культурных объектов и достопримечательностей родного края; столицы России, городов РФ с богатой историей и культурой; российских центров декоративно-прикладного искусства; проявлять интерес и уважение к истории и культуре народов России;
- показывать на карте мира материка, изученные страны мира;
- различать расходы и доходы семейного бюджета;
- распознавать изученные объекты природы по их описанию, рисункам и фотографиям, различать их в окружающем мире;
- проводить по предложенному плану или инструкции небольшие опыты с природными объектами с использованием простейшего лабораторного оборудования и измерительных приборов; соблюдать безопасность проведения опытов;
- группировать изученные объекты живой и неживой природы, проводить простейшую классификацию;
- сравнивать по заданному количеству признаков объекты живой и неживой природы;
- описывать на основе предложенного плана изученные объекты и явления природы, выделяя их существенные признаки и характерные свойства;
- использовать различные источники информации о природе и обществе для поиска и извлечения информации, ответов на вопросы;

- использовать знания о взаимосвязях в природе, связи человека и природы для объяснения простейших явлений и процессов в природе, организме человека;
- фиксировать результаты наблюдений, опытной работы, в процессе коллективной деятельности обобщать полученные результаты и делать выводы;
- создавать по заданному плану собственные развёрнутые высказывания о природе, человеке и обществе, сопровождая выступление иллюстрациями (презентацией);
- соблюдать правила безопасного поведения пассажира железнодорожного, водного и авиатранспорта;
- соблюдать основы здорового образа жизни, в том числе требования к двигательной активности и принципы здорового питания;
- соблюдать основы профилактики заболеваний;
- соблюдать правила безопасного поведения во дворе жилого дома;
- соблюдать правила нравственного поведения на природе;
- безопасно использовать персональные данные в условиях контролируемого доступа в Интернет; ориентироваться в возможных мошеннических действиях при общении в мессенджерах.

4 класс

К концу обучения в 4 классе обучающийся научится:

- проявлять уважение к семейным ценностям и традициям, традициям своего народа и других народов, государственным символам России; соблюдать правила нравственного поведения в социуме;
- показывать на физической карте изученные крупные географические объекты России (горы, равнины, реки, озёра, моря, омывающие территорию России);
- показывать на исторической карте места изученных исторических событий;
- находить место изученных событий на «ленте времени»;
- знать основные права и обязанности гражданина Российской Федерации;
- соотносить изученные исторические события и исторических деятелей с веками и периодами истории России;
- рассказывать о государственных праздниках России, наиболее важных событиях истории России, наиболее известных российских исторических деятелях разных периодов, достопримечательностях столицы России и родного края;

- описывать на основе предложенного плана изученные объекты, выделяя их существенные признаки, в том числе государственную символику России и своего региона;
- проводить по предложенному/самостоятельно составленному плану или выдвинутому предположению несложные наблюдения, опыты с объектами природы с использованием простейшего лабораторного оборудования и измерительных приборов, следуя правилам безопасного труда;
- распознавать изученные объекты и явления живой и неживой природы по их описанию, рисункам и фотографиям, различать их в окружающем мире;
- группировать изученные объекты живой и неживой природы, самостоятельно выбирая признак для группировки; проводить простейшие классификации;
- сравнивать объекты живой и неживой природы на основе их внешних признаков и известных характерных свойств;
- использовать знания о взаимосвязях в природе для объяснения простейших явлений и процессов в природе (в том числе смены дня и ночи, смены времён года, сезонных изменений в природе своей местности, причины смены природных зон);
- называть наиболее значимые природные объекты Всемирного наследия в России и за рубежом (в пределах изученного);
- называть экологические проблемы и определять пути их решения;
- создавать по заданному плану собственные развёрнутые высказывания о природе и обществе;
- использовать различные источники информации для поиска и извлечения информации, ответов на вопросы;
- соблюдать правила нравственного поведения на природе;
- осознавать возможные последствия вредных привычек для здоровья и жизни человека;
- соблюдать правила безопасного поведения при использовании объектов транспортной инфраструктуры населённого пункта, в театрах, кинотеатрах, торговых центрах, парках и зонах отдыха, учреждениях культуры (музеях, библиотеках и т.д.);
- соблюдать правила безопасного поведения при езде на велосипеде, самокате и других средствах индивидуальной мобильности;
- осуществлять безопасный поиск образовательных ресурсов и верифицированной информации в Интернете;
- соблюдать правила безопасного для здоровья использования электронных средств обучения.

ОСНОВЫ РЕЛИГИОЗНЫХ КУЛЬТУРЫ И СВЕТСКОЙ ЭТИКИ

Примерная рабочая программа по предметной области (учебному предмету) «Основы религиозных культур и светской этики» на уровне начального общего образования составлена на основе Требований к результатам освоения основной образовательной программы начального общего образования, представленных в Федеральном государственном образовательном стандарте начального общего образования (Приказ Минпросвещения России от 31.05.2021 № 286), а также Примерной программы воспитания.

Программа по предметной области (учебному предмету) «Основы религиозных культур и светской этики» (далее — ОРКСЭ) включает пояснительную записку, содержание обучения, планируемые результаты освоения программы ОРКСЭ, тематическое планирование.

Пояснительная записка отражает общие цели и задачи изучения ОРКСЭ, характеристику психологических предпосылок к его изучению младшими школьниками, место ОРКСЭ в структуре учебного плана.

Планируемые результаты освоения программы ОРКСЭ включают личностные, метапредметные, предметные результаты за период обучения. Здесь же представлен перечень универсальных учебных действий (УУД) — познавательных, коммуникативных и регулятивных, которые возможно формировать средствами предметной области (учебного предмета) «Основы религиозных культур и светской этики» с учётом возрастных особенностей четвероклассников.

Содержание обучения раскрывает содержательные линии, которые предлагаются для обязательного изучения в 4 классе начальной школы.

В тематическом планировании отражено программное содержание по всем разделам (темам) курса; раскрывается характеристика основных видов деятельности обучающихся при изучении той или иной темы.

ПОЯСНИТЕЛЬНАЯ ЗАПИСКА

Предлагаемая примерная рабочая программа представляет собой рекомендацию для педагогов, школ (ФЗ «Об образовании в РФ» ч. 7.2. ст. 12) и отражает вариант конкретизации требований Федерального государственного образовательного

стандарта начального общего образования (далее — ФГОС НОО) по ОРКСЭ и обеспечивает содержательную составляющую ФГОС НОО. Представленное в Программе планирование является примерным, и последовательность изучения тематики по модулям ОРКСЭ может варьироваться в соответствии с используемыми в школах УМК, учебниками по модулям ОРКСЭ. Предметная область ОРКСЭ состоит из учебных модулей по выбору «Основы православной культуры», «Основы исламской культуры», «Основы буддийской культуры», «Основы иудейской культуры», «Основы религиозных культур народов России»¹, «Основы светской этики». В соответствии с федеральным законом выбор модуля осуществляется по заявлению родителей (законных представителей) несовершеннолетних обучающихся. Выбор установлен в ФЗ «Об образовании в РФ» (ч. 2 ст. 87.).

Планируемые результаты освоения курса ОРКСЭ включают результаты по каждому учебному модулю. При конструировании планируемых результатов учитываются цели обучения, требования, которые представлены в стандарте, и специфика содержания каждого учебного модуля. Общие результаты содержат перечень личностных и метапредметных достижений, которые приобретает каждый обучающийся, независимо от изучаемого модуля. Поскольку предмет изучается один год (4 класс), то все результаты обучения представляются за этот период. Целью ОРКСЭ является формирование у обучающегося мотивации к осознанному нравственному поведению, основанному на знании и уважении культурных и религиозных традиций многонационального народа России, а также к диалогу с представителями других культур и мировоззрений.

Основными задачами ОРКСЭ являются:

- знакомство обучающихся с основами православной, мусульманской, буддийской, иудейской культур, основами мировых религиозных культур и светской этики по выбору родителей (законных представителей);
- развитие представлений обучающихся о значении нравственных норм и ценностей в жизни личности, семьи, общества;
- обобщение знаний, понятий и представлений о духовной культуре и морали, ранее полученных в начальной школе,

¹ Следует обратить внимание на изменение названия одного из модулей. Название модуля «Основы мировых религиозных культур», изменено на «Основы религиозных культур народов России».

формирование ценностно-смысловой сферы личности с учётом мировоззренческих и культурных особенностей и потребностей семьи;

— развитие способностей обучающихся к общению в полиэтничной, разномировоззренческой и многоконфессиональной среде на основе взаимного уважения и диалога. Основной методологический принцип реализации ОРКСЭ — культурологический подход, способствующий формированию у младших школьников первоначальных представлений о культуре традиционных религий народов России (православия, ислама, буддизма, иудаизма), российской светской (гражданской) этике, основанной на конституционных правах, свободах и обязанностях человека и гражданина в Российской Федерации.

Культурологическая направленность предмета способствует развитию у обучающихся представлений о нравственных идеалах и ценностях религиозных и светских традиций народов России, формированию ценностного отношения к социальной реальности, осознанию роли буддизма, православия, ислама, иудаизма, светской этики в истории и культуре нашей страны. Коммуникативный подход к преподаванию предмета ОРКСЭ предполагает организацию коммуникативной деятельности обучающихся, требующей от них умения выслушивать позицию партнёра по деятельности, принимать её, согласовывать усилия для достижения поставленной цели, находить адекватные вербальные средства передачи информации и рефлексии. Деятельностный подход, основывающийся на принципе диалогичности, осуществляется в процессе активного взаимодействия обучающихся, сотрудничества, обмена информацией, обсуждения разных точек зрения и т. п.

Предпосылками усвоения младшими школьниками содержания курса являются психологические особенности детей, завершающих обучение в начальной школе: интерес к социальной жизни, любознательность, принятие авторитета взрослого. Психологи подчёркивают естественную открытость детей этого возраста, способность эмоционально реагировать на окружающую действительность, остро реагировать как на доброжелательность, отзывчивость, доброту других людей, так и на проявление несправедливости, нанесение обид и оскорблений. Всё это становится предпосылкой к пониманию законов существования в социуме и принятию их как руководства к собственному поведению. Вместе с тем в процессе обучения необходимо учитывать, что младшие школьники с трудом усваивают абстрактные философские сентенции, нрав-

ственные поучения, поэтому особое внимание должно быть уделено эмоциональной стороне восприятия явлений социальной жизни, связанной с проявлением или нарушением нравственных, этических норм, обсуждение конкретных жизненных ситуаций, дающих образцы нравственно ценного поведения.

В рамках реализации ОРКСЭ в части преподавания учебных модулей по основам религиозных культур не предусматривается подготовка обучающихся к участию в богослужениях, обучение религиозной практике в религиозной общине (Письмо Минобрнауки России от 22.08.2012 №08-250 «О введении учебного курса ОРКСЭ»).

Тематическое планирование включает название раздела (темы) с указанием количества академических часов, отводимых на освоение каждой темы учебного модуля, характеристику основных видов деятельности учащихся, в том числе с учётом рабочей программы воспитания, возможность использования по этой теме электронных (цифровых) образовательных ресурсов, являющихся учебно-методическими материалами в электронном (цифровом) виде и реализующими дидактические возможности ИКТ, содержание которых соответствует законодательству об образовании.

Место ОРКСЭ в учебном плане: ОРКСЭ изучается в 4 классе, один час в неделю (34 ч).

СОДЕРЖАНИЕ ПРЕДМЕТНОЙ ОБЛАСТИ (УЧЕБНОГО ПРЕДМЕТА) «ОСНОВЫ РЕЛИГИОЗНЫХ КУЛЬТУР И СВЕТСКОЙ ЭТИКИ»

Модуль «Основы православной культуры»

Россия — наша Родина. Введение в православную традицию. Культура и религия. Во что верят православные христиане. Добро и зло в православной традиции. Золотое правило нравственности. Любовь к ближнему. Отношение к труду. Долг и ответственность. Милосердие и сострадание. Православие в России. Православный храм и другие святыни. Символический язык православной культуры: христианское искусство (иконы, фрески, церковное пение, прикладное искусство), православный календарь. Праздники. Христианская семья и её ценности.

Любовь и уважение к Отечеству. Патриотизм многонационального и многоконфессионального народа России.

Модуль «Основы исламской культуры»

Россия — наша Родина. Введение в исламскую традицию. Культура и религия. Пророк Мухаммад — образец человека и учитель нравственности в исламской традиции. Во что верят мусульмане. Добро и зло в исламской традиции. Нравственные основы ислама. Любовь к ближнему. Отношение к труду. Долг и ответственность. Милосердие и сострадание. Столпы ислама. Обязанности мусульман. Для чего построена и как устроена мечеть. Мусульманское летоисчисление и календарь. Ислам в России. Семья в исламе. Праздники исламских народов России: их происхождение и особенности проведения. Искусство ислама.

Любовь и уважение к Отечеству. Патриотизм многонационального и многоконфессионального народа России.

Модуль «Основы буддийской культуры»

Россия — наша Родина. Введение в буддийскую духовную традицию. Культура и религия. Будда и его учение. Буддийские святыни. Будды и бодхисатвы. Семья в буддийской культуре и её ценности. Буддизм в России. Человек в буддийской картине мира. Буддийские символы. Буддийские ритуалы. Буддийские святыни. Буддийские священные сооружения.

Буддийский храм. Буддийский календарь. Праздники в буддийской культуре. Искусство в буддийской культуре.

Любовь и уважение к Отечеству. Патриотизм многонационального и многоконфессионального народа России.

Модуль «Основы иудейской культуры»

Россия — наша Родина. Введение в иудейскую духовную традицию. Культура и религия. Тора — главная книга иудаизма. Классические тексты иудаизма. Патриархи еврейского народа. Пророки и праведники в иудейской культуре. Храм в жизни иудеев. Назначение синагоги и её устройство. Суббота (Шабат) в иудейской традиции. Иудаизм в России. Традиции иудаизма в повседневной жизни евреев. Ответственное принятие заповедей. Еврейский дом. Еврейский календарь: его устройство и особенности. Еврейские праздники: их история и традиции. Ценности семейной жизни в иудейской традиции.

Любовь и уважение к Отечеству. Патриотизм многонационального и многоконфессионального народа России.

Модуль «Основы религиозных культур народов России»

Россия — наша Родина. Культура и религия. Религиозная культура народов России. Мировые религии и иудаизм. Их основатели. Священные книги христианства, ислама, иудаизма, буддизма. Хранители предания в религиях. Человек в религиозных традициях народов России. Добро и зло. Священные сооружения. Искусство в религиозной культуре. Религия и мораль. Нравственные заповеди христианства, ислама, иудаизма, буддизма. Обычаи и обряды. Праздники и календари в религиях. Семья, семейные ценности. Долг, свобода, ответственность, труд. Милосердие, забота о слабых, взаимопомощь, социальные проблемы общества и отношение к ним разных религий.

Любовь и уважение к Отечеству. Патриотизм многонационального и многоконфессионального народа России.

Модуль «Основы светской этики»

Россия — наша Родина. Этика и её значение в жизни человека. Праздники как одна из форм исторической памяти. Образцы нравственности в культуре Отечества, в культурах разных народов России. Государство и мораль гражданина, основной закон (Конституция) в государстве как источник рос-

сийской светской (гражданской) этики. Трудовая мораль. Нравственные традиции предпринимательства. Что значит быть нравственным в наше время. Нравственные ценности, идеалы, принципы морали. Нормы морали. Семейные ценности и этика семейных отношений. Этикет. Образование как нравственная норма. Методы нравственного самосовершенствования.

Любовь и уважение к Отечеству. Патриотизм многонационального и многоконфессионального народа России.

ПЛАНИРУЕМЫЕ РЕЗУЛЬТАТЫ ОСВОЕНИЯ УЧЕБНОГО ПРЕДМЕТА «ОСНОВЫ РЕЛИГИОЗНЫХ КУЛЬТУРЫ СВЕТСКОЙ ЭТИКИ» НА УРОВНЕ НАЧАЛЬНОГО ОБЩЕГО ОБРАЗОВАНИЯ

ЛИЧНОСТНЫЕ РЕЗУЛЬТАТЫ

В результате изучения предмета «Основы религиозных культур и светской этики» в 4 классе у обучающегося будут сформированы следующие личностные результаты: — понимать основы российской гражданской идентичности,

испытывать чувство гордости за свою Родину;

— формировать национальную и гражданскую самоидентичность, осознавать свою этническую и национальную принадлежность;

— понимать значение гуманистических и демократических ценностных ориентаций; осознавать ценность человеческой жизни;

— понимать значение нравственных норм и ценностей как условия жизни личности, семьи, общества;

— осознавать право гражданина РФ исповедовать любую традиционную религию или не исповедовать никакой религии;

— строить своё общение, совместную деятельность на основе правил коммуникации: умения договариваться, мирно разрешать конфликты, уважать другое мнение, независимо от принадлежности собеседников к религии или к атеизму;

— соотносить свои поступки с нравственными ценностями, принятыми в российском обществе, проявлять уважение к духовным традициям народов России, терпимость к представителям разного вероисповедания;

— строить своё поведение с учётом нравственных норм и правил; проявлять в повседневной жизни доброту, справедливость, доброжелательность в общении, желание при необходимости прийти на помощь;

— понимать необходимость обогащать свои знания о духовно-нравственной культуре, стремиться анализировать своё поведение, избегать негативных поступков и действий, оскорбляющих других людей;

— понимать необходимость бережного отношения к материальным и духовным ценностям.

МЕТАПРЕДМЕТНЫЕ РЕЗУЛЬТАТЫ:

- овладевать способностью понимания и сохранения целей и задач учебной деятельности, поиска оптимальных средств их достижения;
- формировать умения планировать, контролировать и оценивать учебные действия в соответствии с поставленной задачей и условиями её реализации, определять и находить наиболее эффективные способы достижения результата, вносить соответствующие коррективы в процесс их реализации на основе оценки и учёта характера ошибок, понимать причины успеха/неуспеха учебной деятельности;
- совершенствовать умения в различных видах речевой деятельности и коммуникативных ситуациях; адекватное использование речевых средств и средств информационно-коммуникационных технологий для решения различных коммуникативных и познавательных задач;
- совершенствовать умения в области работы с информацией, осуществления информационного поиска для выполнения учебных заданий;
- овладевать навыками смыслового чтения текстов различных стилей и жанров, осознанного построения речевых высказываний в соответствии с задачами коммуникации;
- овладевать логическими действиями анализа, синтеза, сравнения, обобщения, классификации, установления аналогий и причинно-следственных связей, построения рассуждений, отнесения к известным понятиям;
- формировать готовность слушать собеседника и вести диалог, признавать возможность существования различных точек зрения и право каждого иметь свою собственную, уметь излагать своё мнение и аргументировать свою точку зрения и оценку событий;
- совершенствовать организационные умения в области коллективной деятельности, умения определять общую цель и пути её достижения, уметь договариваться о распределении ролей в совместной деятельности, адекватно оценивать собственное поведение и поведение окружающих.

Универсальные учебные действия

Познавательные УУД:

- ориентироваться в понятиях, отражающих нравственные ценности общества — мораль, этика, этикет, справедлив-

- восточность, гуманизм, благотворительность, а также используемых в разных религиях (в пределах изученного);
- использовать разные методы получения знаний о традиционных религиях и светской этике (наблюдение, чтение, сравнение, вычисление);
- применять логические действия и операции для решения учебных задач: сравнивать, анализировать, обобщать, делать выводы на основе изучаемого фактического материала;
- признавать возможность существования разных точек зрения; обосновывать свои суждения, приводить убедительные доказательства;
- выполнять совместные проектные задания с опорой на предложенные образцы.

Работа с информацией:

- воспроизводить прослушанную (прочитанную) информацию, подчёркивать её принадлежность к определённой религии и/или к гражданской этике;
- использовать разные средства для получения информации в соответствии с поставленной учебной задачей (текстовую, графическую, видео);
- находить дополнительную информацию к основному учебному материалу в разных информационных источниках, в том числе в Интернете (в условиях контролируемого входа);
- анализировать, сравнивать информацию, представленную в разных источниках, с помощью учителя, оценивать её объективность и правильность.

Коммуникативные УУД:

- использовать смысловое чтение для выделения главной мысли религиозных притч, сказаний, произведений фольклора и художественной литературы, анализа и оценки жизненных ситуаций, раскрывающих проблемы нравственности, этики, речевого этикета;
- соблюдать правила ведения диалога и дискуссии; корректно задавать вопросы и высказывать своё мнение; проявлять уважительное отношение к собеседнику с учётом особенностей участников общения;
- создавать небольшие тексты-описания, тексты-рассуждения для воссоздания, анализа и оценки нравственно-этических идей, представленных в религиозных учениях и светской этике.

Регулятивные УУД:

- проявлять самостоятельность, инициативность, организованность в осуществлении учебной деятельности и в конкретных жизненных ситуациях; контролировать состояние своего здоровья и эмоционального благополучия, предвидеть опасные для здоровья и жизни ситуации и способы их предупреждения;
- проявлять готовность изменять себя, оценивать свои поступки, ориентируясь на нравственные правила и нормы современного российского общества; проявлять способность к сознательному самоограничению в поведении;
- анализировать ситуации, отражающие примеры положительного и негативного отношения к окружающему миру (природе, людям, предметам трудовой деятельности);
- выражать своё отношение к анализируемым событиям, поступкам, действиям: одобрять нравственные нормы поведения; осуждать проявление несправедливости, жадности, нечестности, зла;
- проявлять высокий уровень познавательной мотивации, интерес к предмету, желание больше узнать о других религиях и правилах светской этики и этикета.

Совместная деятельность:

- выбирать партнёра не только по личным симпатиям, но и по деловым качествам, корректно высказывать свои пожелания к работе, спокойно принимать замечания к своей работе, объективно их оценивать;
- владеть умениями совместной деятельности: подчиняться, договариваться, руководить; терпеливо и спокойно разрешать возникающие конфликты;
- готовить индивидуально, в парах, в группах сообщения по изученному и дополнительному материалу с иллюстративным материалом и видеопрезентацией.

ПРЕДМЕТНЫЕ РЕЗУЛЬТАТЫ

Модуль «Основы православной культуры»

Предметные результаты обучения по модулю «Основы православной культуры» должны обеспечивать следующие достижения обучающегося:

- выражать своими словами первоначальное понимание сущности духовного развития как осознания и усвоения чело-

- веком значимых для жизни представлений о себе, людях, окружающей действительности;
- выражать своими словами понимание значимости нравственного совершенствования и роли в этом личных усилий человека, приводить примеры;
 - выражать понимание и принятие значения российских традиционных духовных и нравственных ценностей, духовно-нравственной культуры народов России, российского общества как источника и основы духовного развития, нравственного совершенствования;
 - рассказывать о нравственных заповедях, нормах христианской морали, их значении в выстраивании отношений в семье, между людьми, в общении и деятельности;
 - раскрывать основное содержание нравственных категорий в православной культуре, традиции (любовь, вера, милосердие, прощение, покаяние, сострадание, ответственность, послушание, грех как нарушение заповедей, борьба с грехом, спасение), основное содержание и соотношение ветхозаветных Десяти заповедей и Евангельских заповедей Блаженств, христианского нравственного идеала; объяснять «золотое правило нравственности» в православной христианской традиции;
 - первоначальный опыт осмысления и нравственной оценки поступков, поведения (своих и других людей) с позиций православной этики;
 - раскрывать своими словами первоначальные представления о мировоззрении (картине мира) в православии, вероучении о Боге-Троице, Творении, человеке, Богочеловеке Иисусе Христе как Спасителе, Церкви;
 - рассказывать о Священном Писании Церкви — Библии (Ветхий Завет, Новый Завет, Евангелия и евангелисты), апостолах, святых и житиях святых, священнослужителях, богослужениях, молитвах, Таинствах (общее число Таинств, смысл Таинств Крещения, Причастия, Венчания, Исповеди), монашестве и монастырях в православной традиции;
 - рассказывать о назначении и устройстве православного храма (собственно храм, притвор, алтарь, иконы, иконостас), нормах поведения в храме, общения с мирянами и священнослужителями;
 - рассказывать о православных праздниках (не менее трёх, включая Воскресение Христово и Рождество Христово), православных постах, назначении поста;
 - раскрывать основное содержание норм отношений в православной семье, обязанностей и ответственности членов се-

- мы, отношении детей к отцу, матери, братьям и сёстрам, старшим по возрасту, предкам; православных семейных ценностей;
- распознавать христианскую символику, объяснять своими словами её смысл (православный крест) и значение в православной культуре;
 - рассказывать о художественной культуре в православной традиции, об иконописи; выделять и объяснять особенности икон в сравнении с картинами;
 - излагать основные исторические сведения о возникновении православной религиозной традиции в России (Крещение Руси), своими словами объяснять роль православия в становлении культуры народов России, российской культуры и государственности;
 - первоначальный опыт поисковой, проектной деятельности по изучению православного исторического и культурного наследия в своей местности, регионе (храмы, монастыри, святыни, памятные и святые места), оформлению и представлению её результатов;
 - приводить примеры нравственных поступков, совершаемых с опорой на этические нормы религиозной культуры и внутреннюю установку личности, поступать согласно своей совести;
 - выражать своими словами понимание свободы мировоззренческого выбора, отношения человека, людей в обществе к религии, свободы вероисповедания; понимание российского общества как многоэтнического и многорелигиозного (приводить примеры), понимание российского общенационального (общенационального, гражданского) патриотизма, любви к Отечеству, нашей общей Родине — России; приводить примеры сотрудничества последователей традиционных религий;
 - называть традиционные религии в России (не менее трёх, кроме изучаемой), народы России, для которых традиционными религиями исторически являются православие, ислам, буддизм, иудаизм;
 - выражать своими словами понимание человеческого достоинства, ценности человеческой жизни в православной духовно-нравственной культуре, традиции.

Модуль «Основы исламской культуры»

Предметные результаты освоения образовательной программы модуля «Основы исламской культуры» должны отражать сформированность умений:

- выражать своими словами первоначальное понимание сущности духовного развития как осознания и усвоения человеком значимых для жизни представлений о себе, людях, окружающей действительности;
- выражать своими словами понимание значимости нравственного совершенствования и роли в этом личных усилий человека, приводить примеры;
- выражать понимание и принятие значения российских традиционных духовных и нравственных ценностей, духовно-нравственной культуры народов России, российского общества как источника и основы духовного развития, нравственного совершенствования;
- рассказывать о нравственных заповедях, нормах исламской религиозной морали, их значении в выстраивании отношений в семье, между людьми, в общении и деятельности;
- раскрывать основное содержание нравственных категорий в исламской культуре, традиции (вера, искренность, милосердие, ответственность, справедливость, честность, великодушие, скромность, верность, терпение, выдержка, достойное поведение, стремление к знаниям);
- первоначальный опыт осмысления и нравственной оценки поступков, поведения (своих и других людей) с позиций исламской этики;
- раскрывать своими словами первоначальные представления о мировоззрении (картине мира) в исламской культуре, единобожии, вере и её основах;
- рассказывать о Священном Коране и сунне — примерах из жизни пророка Мухаммада; о праведных предках, о ритуальной практике в исламе (намаз, хадж, пост, закят, дуа, зикр);
- рассказывать о назначении и устройстве мечети (минбар, михраб), нормах поведения в мечети, общения с верующими и служителями ислама;
- рассказывать о праздниках в исламе (Ураза-байрам, Курбан-байрам, Маулид);
- раскрывать основное содержание норм отношений в исламской семье, обязанностей и ответственности членов семьи; норм отношений детей к отцу, матери, братьям и сёстрам, старшим по возрасту, предкам; норм отношений с дальними родственниками, соседями; исламских семейных ценностей;
- распознавать исламскую символику, объяснять своими словами её смысл и охарактеризовать назначение исламского орнамента;

- рассказывать о художественной культуре в исламской традиции, религиозных напевах, каллиграфии, архитектуре, книжной миниатюре, религиозной атрибутике, одежде;
- излагать основные исторические сведения о возникновении исламской религиозной традиции в России, своими словами объяснять роль ислама в становлении культуры народов России, российской культуры и государственности;
- первоначальный опыт поисковой, проектной деятельности по изучению исламского исторического и культурного наследия в своей местности, регионе (мечети, медресе, памятные и святые места), оформлению и представлению её результатов;
- приводить примеры нравственных поступков, совершаемых с опорой на этические нормы религиозной культуры и внутреннюю установку личности поступать согласно своей совести;
- выражать своими словами понимание свободы мировоззренческого выбора, отношения человека, людей в обществе к религии, свободы вероисповедания; понимание российского общества как многоэтнического и многорелигиозного (приводить примеры), понимание российского общенационального (общенационального, гражданского) патриотизма, любви к Отечеству, нашей общей Родине — России; приводить примеры сотрудничества последователей традиционных религий;
- называть традиционные религии в России (не менее трёх, кроме изучаемой), народы России, для которых традиционными религиями исторически являются православие, ислам, буддизм, иудаизм;
- выражать своими словами понимание человеческого достоинства, ценности человеческой жизни в исламской духовно-нравственной культуре, традиции.

Модуль «Основы буддийской культуры»

Предметные результаты освоения образовательной программы модуля «Основы буддийской культуры» должны отражать сформированность умений:

- выражать своими словами первоначальное понимание сущности духовного развития как осознания и усвоения человеком значимых для жизни представлений о себе, людях, окружающей действительности;
- выражать своими словами понимание значимости нравственного самосовершенствования и роли в этом личных усилий человека, приводить примеры;

- выражать понимание и принятие значения российских традиционных духовных и нравственных ценностей, духовно-нравственной культуры народов России, российского общества как источника и основы духовного развития, нравственного совершенствования;
- рассказывать о нравственных заповедях, нормах буддийской религиозной морали, их значении в выстраивании отношений в семье, между людьми, в общении и деятельности;
- раскрывать основное содержание нравственных категорий в буддийской культуре, традиции (сострадание, милосердие, любовь, ответственность, благие и неблагие деяния, освобождение, борьба с неведением, уверенность в себе, постоянство перемен, внимательность); основных идей (учения) Будды о сущности человеческой жизни, цикличности и значения сансары; понимание личности как совокупности всех поступков; значение понятий «правильное воззрение» и «правильное действие»;
- первоначальный опыт осмысления и нравственной оценки поступков, поведения (своих и других людей) с позиций буддийской этики;
- раскрывать своими словами первоначальные представления о мировоззрении (картине мира) в буддийской культуре, учении о Будде (буддах), бодхисаттвах, Вселенной, человеке, обществе, сангхе, сансаре и нирване; понимание ценности любой формы жизни как связанной с ценностью человеческой жизни и бытия;
- рассказывать о буддийских писаниях, ламах, службах; смысле принятия, восьмеричном пути и карме;
- рассказывать о назначении и устройстве буддийского храма, нормах поведения в храме, общения с мирскими последователями и ламами;
- рассказывать о праздниках в буддизме, аскезе;
- раскрывать основное содержание норм отношений в буддийской семье, обязанностей и ответственности членов семьи, отношении детей к отцу, матери, братьям и сёстрам, старшим по возрасту, предкам; буддийских семейных ценностей;
- распознавать буддийскую символику, объяснять своими словами её смысл и значение в буддийской культуре;
- рассказывать о художественной культуре в буддийской традиции;
- излагать основные исторические сведения о возникновении буддийской религиозной традиции в истории и в России,

- своими словами объяснять роль буддизма в становлении культуры народов России, российской культуры и государственности;
- первоначальный опыт поисковой, проектной деятельности по изучению буддийского исторического и культурного наследия в своей местности, регионе (храмы, монастыри, святыни, памятные и святые места), оформлению и представлению её результатов;
 - приводить примеры нравственных поступков, совершаемых с опорой на этические нормы религиозной культуры и внутреннюю установку личности, поступать согласно своей совести;
 - выражать своими словами понимание свободы мировоззренческого выбора, отношения человека, людей в обществе к религии, свободы вероисповедания; понимание российского общества как многоэтнического и многорелигиозного (приводить примеры), понимание российского общенационального (общенационального, гражданского) патриотизма, любви к Отечеству, нашей общей Родине — России; приводить примеры сотрудничества последователей традиционных религий;
 - называть традиционные религии в России (не менее трёх, кроме изучаемой), народы России, для которых традиционными религиями исторически являются православие, ислам, буддизм, иудаизм;
 - выражать своими словами понимание человеческого достоинства, ценности человеческой жизни в буддийской духовно-нравственной культуре, традиции.

Модуль «Основы иудейской культуры»

Предметные результаты освоения образовательной программы модуля «Основы иудейской культуры» должны отражать сформированность умений:

- выражать своими словами первоначальное понимание сущности духовного развития как осознания и усвоения человеком значимых для жизни представлений о себе, людях, окружающей действительности;
- выражать своими словами понимание значимости нравственного совершенствования и роли в этом личных усилий человека, приводить примеры;
- выражать понимание и принятие значения российских традиционных духовных и нравственных ценностей, духовно-нравственной культуры народов России, российского обще-

- ства как источника и основы духовного развития, нравственного совершенствования;
- рассказывать о нравственных заповедях, нормах иудейской морали, их значении в выстраивании отношений в семье, между людьми, в общении и деятельности;
 - раскрывать основное содержание нравственных категорий в иудейской культуре, традиции (любовь, вера, милосердие, прощение, покаяние, сострадание, ответственность, послушание, исполнение заповедей, борьба с грехом и спасение), основное содержание и место заповедей (прежде всего, Десяти заповедей) в жизни человека; объяснять «золотое правило нравственности» в иудейской религиозной традиции;
 - первоначальный опыт осмысления и нравственной оценки поступков, поведения (своих и других людей) с позиций иудейской этики;
 - раскрывать своими словами первоначальные представления о мировоззрении (картине мира) в иудаизме, учение о единобожии, об основных принципах иудаизма;
 - рассказывать о священных текстах иудаизма — Торе и Танахе, о Талмуде, произведениях выдающихся деятелей иудаизма, богослужениях, молитвах;
 - рассказывать о назначении и устройстве синагоги, о раввинах, нормах поведения в синагоге, общения с мирянами и раввинами;
 - рассказывать об иудейских праздниках (не менее четырёх, включая Рош-а-Шана, Йом-Киппур, Суккот, Песах), постах, назначении поста;
 - раскрывать основное содержание норм отношений в еврейской семье, обязанностей и ответственности членов семьи, отношений детей к отцу, матери, братьям и сёстрам, старшим по возрасту, предкам; иудейских традиционных семейных ценностей;
 - распознавать иудейскую символику, объяснять своими словами её смысл (магендовид) и значение в еврейской культуре;
 - рассказывать о художественной культуре в иудейской традиции, каллиграфии, религиозных напевах, архитектуре, книжной миниатюре, религиозной атрибутике, одежде;
 - излагать основные исторические сведения о появлении иудаизма на территории России, своими словами объяснять роль иудаизма в становлении культуры народов России, российской культуры и государственности;
 - первоначальный опыт поисковой, проектной деятельности по изучению иудейского исторического и культурного на-

- следить в своей местности, регионе (синагоги, кладбища, памятные и святые места), оформлению и представлению её результатов;
- приводить примеры нравственных поступков, совершаемых с опорой на этические нормы религиозной культуры и внутреннюю установку личности, поступать согласно своей совести;
- выражать своими словами понимание свободы мировоззренческого выбора, отношения человека, людей в обществе к религии, свободы вероисповедания; понимание российского общества как многоэтничного и многорелигиозного (приводить примеры), понимание российского общенационального (общенационального, гражданского) патриотизма, любви к Отечеству, нашей общей Родине — России; приводить примеры сотрудничества последователей традиционных религий;
- называть традиционные религии в России (не менее трёх, кроме изучаемой), народы России, для которых традиционными религиями исторически являются православие, ислам, буддизм, иудаизм;
- выражать своими словами понимание человеческого достоинства, ценности человеческой жизни в иудейской духовно-нравственной культуре, традиции.

Модуль «Основы религиозных культур народов России»

Предметные результаты освоения образовательной программы модуля «Основы религиозных культур народов России» должны отражать сформированность умений:

- выражать своими словами первоначальное понимание сущности духовного развития как осознания и усвоения человеком значимых для жизни представлений о себе, людях, окружающей действительности;
- выражать своими словами понимание значимости нравственного самосовершенствования и роли в этом личных усилий человека, приводить примеры;
- выражать понимание и принятие значения российских традиционных духовных и нравственных ценностей, духовно-нравственной культуры народов России, российского общества как источника и основы духовного развития, нравственного совершенствования;
- рассказывать о нравственных заповедях, нормах морали в традиционных религиях России (православие, ислам, буддизм, иудаизм), их значении в выстраивании отношений в семье, между людьми;

- раскрывать основное содержание нравственных категорий (долг, свобода, ответственность, милосердие, забота о слабых, взаимопомощь) в религиозной культуре народов России (православии, исламе, буддизме, иудаизме); объяснять «золотое правило нравственности» в религиозных традициях;
- соотносить нравственные формы поведения с нравственными нормами, заповедями в традиционных религиях народов России;
- раскрывать своими словами первоначальные представления о мировоззрении (картине мира) в вероучении православия, ислама, буддизма, иудаизма; об основателях религий;
- рассказывать о священных писаниях традиционных религий народов России (Библия, Коран, Трипитака (Ганджур), Танах), хранителях предания и служителях религиозного культа (священники, муллы, ламы, раввины), религиозных обрядах, ритуалах, обычаях (1—2 примера);
- рассказывать о назначении и устройстве священных сооружений (храмов) традиционных религий народов России, основных нормах поведения в храмах, общения с верующими;
- рассказывать о религиозных календарях и праздниках традиционных религий народов России (православия, ислама, буддизма, иудаизма, не менее одного религиозного праздника каждой традиции);
- раскрывать основное содержание норм отношений в религиозной семье (православие, ислам, буддизм, иудаизм), общее представление о семейных ценностях в традиционных религиях народов России; понимание отношения к труду, учению в традиционных религиях народов России;
- распознавать религиозную символику традиционных религий народов России (православия, ислама, буддизма, иудаизма минимально по одному символу), объяснять своими словами её значение в религиозной культуре;
- рассказывать о художественной культуре традиционных религий народов России (православные иконы, исламская каллиграфия, буддийская танкопись); главных особенностях религиозного искусства православия, ислама, буддизма, иудаизма (архитектура, изобразительное искусство, язык и поэтика религиозных текстов, музыки или звуковой среды);
- излагать основные исторические сведения о роли традиционных религий в становлении культуры народов России, российского общества, российской государственности;

- первоначальный опыт поисковой, проектной деятельности по изучению исторического и культурного наследия традиционных религий народов России в своей местности, регионе (храмы, монастыри, святыни, памятные и святые места), оформлению и представлению её результатов;
- приводить примеры нравственных поступков, совершаемых с опорой на этические нормы религиозной культуры и внутреннюю установку личности поступать согласно своей совести;
- выражать своими словами понимание свободы мировоззренческого выбора, отношения человека, людей в обществе к религии, свободы вероисповедания; понимание российского общества как многоэтнического и многорелигиозного (приводить примеры), понимание российского общенародного (общенационального, гражданского) патриотизма, любви к Отечеству, нашей общей Родине — России; приводить примеры сотрудничества последователей традиционных религий;
- называть традиционные религии в России, народы России, для которых традиционными религиями исторически являются православие, ислам, буддизм, иудаизм;
- выражать своими словами понимание человеческого достоинства, ценности человеческой жизни в традиционных религиях народов России.

Модуль «Основы светской этики»

Предметные результаты освоения образовательной программы модуля «Основы светской этики» должны отражать сформированность умений:

- выражать своими словами первоначальное понимание сущности духовного развития как осознания и усвоения человеком значимых для жизни представлений о себе, людях, окружающей действительности;
- выражать своими словами понимание значимости нравственного самосовершенствования и роли в этом личных усилий человека, приводить примеры;
- выражать понимание и принятие значения российских традиционных духовных и нравственных ценностей, духовно-нравственной культуры народов России, российского общества как источника и основы духовного развития, нравственного совершенствования;
- рассказывать о российской светской (гражданской) этике как общепринятых в российском обществе нормах морали, отно-

- шений и поведения людей, основанных на российских традиционных духовных ценностях, конституционных правах, свободах и обязанностях человека и гражданина в России;
- раскрывать основное содержание нравственных категорий российской светской этики (справедливость, совесть, ответственность, сострадание, ценность и достоинство человеческой жизни, взаимоуважение, вера в добро, человеколюбие, милосердие, добродетели, патриотизм, труд) в отношениях между людьми в российском обществе; объяснять «золотое правило нравственности»;
 - высказывать суждения оценочного характера о значении нравственности в жизни человека, семьи, народа, общества и государства; умение различать нравственные нормы и нормы этикета, приводить примеры;
 - первоначальный опыт осмысления и нравственной оценки поступков, поведения (своих и других людей) с позиций российской светской (гражданской) этики;
 - раскрывать своими словами первоначальные представления об основных нормах российской светской (гражданской) этики: любовь к Родине, российский патриотизм и гражданственность, защита Отечества; уважение памяти предков, исторического и культурного наследия и особенностей народов России, российского общества; уважение чести, достоинства, доброго имени любого человека; любовь к природе, забота о животных, охрана окружающей среды;
 - рассказывать о праздниках как одной из форм исторической памяти народа, общества; российских праздниках (государственные, народные, религиозные, семейные праздники); российских государственных праздниках, их истории и традициях (не менее трёх), религиозных праздниках (не менее двух разных традиционных религий народов России), праздниках в своём регионе (не менее одного), о роли семейных праздников в жизни человека, семьи;
 - раскрывать основное содержание понимания семьи, отношений в семье на основе российских традиционных духовных ценностей (семья — союз мужчины и женщины на основе взаимной любви для совместной жизни, рождения и воспитания детей; любовь и забота родителей о детях; любовь и забота детей о нуждающихся в помощи родителях; уважение старших по возрасту, предков); российских традиционных семейных ценностей;
 - распознавать российскую государственную символику, символику своего региона, объяснять её значение; выражать

- уважение российской государственности, законов в российском обществе, законных интересов и прав людей, сограждан;
- рассказывать о трудовой морали, нравственных традициях трудовой деятельности, предпринимательства в России; выражать нравственную ориентацию на трудолюбие, честный труд, уважение к труду, трудящимся, результатам труда;
 - рассказывать о российских культурных и природных памятниках, о культурных и природных достопримечательностях своего региона;
 - раскрывать основное содержание российской светской (гражданской) этики на примерах образцов нравственности, российской гражданственности и патриотизма в истории России;
 - объяснять своими словами роль светской (гражданской) этики в становлении российской государственности;
 - первоначальный опыт поисковой, проектной деятельности по изучению исторического и культурного наследия народов России, российского общества в своей местности, регионе, оформлению и представлению её результатов;
 - приводить примеры нравственных поступков, совершаемых с опорой на этические нормы российской светской (гражданской) этики и внутреннюю установку личности поступать согласно своей совести;
 - выражать своими словами понимание свободы мировоззренческого выбора, отношения человека, людей в обществе к религии, свободы вероисповедания; понимание российского общества как многоэтничного и многорелигиозного (приводить примеры), понимание российского общенационального (общенационального, гражданского) патриотизма, любви к Отечеству, нашей общей Родине — России; приводить примеры сотрудничества последователей традиционных религий;
 - называть традиционные религии в России, народы России, для которых традиционными религиями исторически являются православие, ислам, буддизм, иудаизм;
 - выражать своими словами понимание человеческого достоинства, ценности человеческой жизни в российской светской (гражданской) этике.

ИЗОБРАЗИТЕЛЬНОЕ ИСКУССТВО

Примерная рабочая программа по изобразительному искусству на уровне начального общего образования составлена на основе «Требований к результатам освоения основной образовательной программы», представленных в Федеральном государственном образовательном стандарте начального общего образования.

Содержание программы распределено по модулям с учётом проверяемых требований к результатам освоения учебного предмета, выносимым на промежуточную аттестацию.

ПОЯСНИТЕЛЬНАЯ ЗАПИСКА

Цель преподавания предмета «Изобразительное искусство» состоит в формировании художественной культуры учащихся, развитии художественно-образного мышления и эстетического отношения к явлениям действительности путём освоения начальных основ художественных знаний, умений, навыков и развития творческого потенциала учащихся.

Преподавание предмета направлено на развитие духовной культуры учащихся, формирование активной эстетической позиции по отношению к действительности и произведениям искусства, понимание роли и значения художественной деятельности в жизни людей.

Содержание предмета охватывает все основные виды визуально-пространственных искусств (собственно изобразительных): начальные основы графики, живописи и скульптуры, декоративно-прикладные и народные виды искусства, архитектуру и дизайн. Особое внимание уделено развитию эстетического восприятия природы, восприятию произведений искусства и формированию зрительских навыков, художественному восприятию предметно-бытовой культуры. Для учащихся начальной школы большое значение также имеет восприятие произведений детского творчества, умение обсуждать и анализировать детские рисунки с позиций выраженного в них содержания, художественных средств выразительности, соответствия учебной задачи, поставленной учителем. Такая рефлексия детского творчества имеет позитивный обучающий характер.

Важнейшей задачей является формирование активного, ценностного отношения к истории отечественной культуры, выраженной в её архитектуре, изобразительном искусстве, в нацио-

нальных образах предметно-материальной и пространственной среды, в понимании красоты человека.

Учебные темы, связанные с восприятием, могут быть реализованы как отдельные уроки, но чаще всего следует объединять задачи восприятия с задачами практической творческой работы (при сохранении учебного времени на восприятие произведений искусства и эстетического наблюдения окружающей действительности).

На занятиях учащиеся знакомятся с многообразием видов художественной деятельности и технически доступным разнообразием художественных материалов. Практическая *художественно-творческая деятельность занимает приоритетное пространство учебного времени. При опоре на восприятие произведений искусства художественно-эстетическое отношение к миру формируется прежде всего в собственной художественной деятельности, в процессе практического решения художественно-творческих задач.*

Примерная рабочая программа учитывает психолого-возрастные особенности развития детей 7—10 лет, при этом содержание занятий может быть адаптировано с учётом индивидуальных качеств обучающихся, как для детей, проявляющих выдающиеся способности, так и для детей-инвалидов и детей с ОВЗ.

В урочное время деятельность обучающихся организуется как в индивидуальном, так и в групповом формате с задачей формирования навыков сотрудничества в художественной деятельности.

МЕСТОУЧЕБНОГОПРЕДМЕТА«ИЗОБРАЗИТЕЛЬНОЕИСКУССТВО» В УЧЕБНОМПЛАНЕ

В соответствии с Федеральным государственным образовательным стандартом начального общего образования учебный предмет «Изобразительное искусство» входит в предметную область «Искусство» и является обязательным для изучения. Содержание предмета «Изобразительное искусство» структурировано как система тематических модулей и входит в учебный план 1—4 классов программы начального общего образования в объёме 1 ч одного учебного часа в неделю. Изучение содержания всех модулей в 1—4 классах обязательно.

При этом предусматривается возможность реализации этого курса при выделении на его изучение двух учебных часов в неделю за счёт вариативной части учебного плана, определяемой участниками образовательного процесса. При этом предполагается не увеличение количества тем для изучения, а увеличение

времени на практическую художественную деятельность. Это способствует качеству обучения и достижению более высокого уровня как предметных, так и личностных и метапредметных результатов обучения.

Общее число часов, отведённых на изучение учебного предмета «Изобразительное искусство», — 135 ч (один час в неделю в каждом классе).

1 класс — 33 ч, 2 класс — 34 ч, 3 класс — 34 ч, 4 класс — 34 ч.

СОДЕРЖАНИЕ УЧЕБНОГО ПРЕДМЕТА «ИЗОБРАЗИТЕЛЬНОЕ ИСКУССТВО»

1 КЛАСС (33 ч)

Модуль «Графика»

Расположение изображения на листе. Выбор вертикального или горизонтального формата листа в зависимости от содержания изображения.

Разные виды линий. Линейный рисунок. Графические материалы для линейного рисунка и их особенности. Приёмы рисования линией.

Рисование с натуры: разные листья и их форма.

Представление о пропорциях: короткое — длинное. Развитие навыка видения соотношения частей целого (на основе рисунков животных).

Графическое пятно (ахроматическое) и представление о силуэте. Формирование навыка видения целостности. Цельная форма и её части.

Модуль «Живопись»

Цвет как одно из главных средств выражения в изобразительном искусстве. Навыки работы гуашью в условиях урока. Краски «гуашь», кисти, бумага цветная и белая.

Три основных цвета. Ассоциативные представления, связанные с каждым цветом. Навыки смешения красок и получение нового цвета.

Эмоциональная выразительность цвета, способы выражение настроения в изображаемом сюжете.

Живописное изображение разных цветков по представлению и восприятию. Развитие навыков работы гуашью. Эмоциональная выразительность цвета.

Тематическая композиция «Времена года». Контрастные цветовые состояния времён года. Живопись (гуашь), аппликация или смешанная техника.

Техника монотипии. Представления о симметрии. Развитие воображения.

Модуль «Скульптура»

Изображение в объёме. Приёмы работы с пластилином; дощечка, стек, тряпочка.

Лепка зверушек из цельной формы (черепашки, ёжика, зайчика, птички и др.). Приёмы вытягивания, вдавливания, сгибания, скручивания.

Лепка игрушки, характерной для одного из наиболее известных народных художественных промыслов (дымковская или каргопольская игрушка или по выбору учителя с учётом местных промыслов).

Бумажная пластика. Овладение первичными приёмами надрезания, закручивания, складывания.

Объёмная аппликация из бумаги и картона.

Модуль «Декоративно-прикладное искусство»

Узоры в природе. Наблюдение узоров в живой природе (в условиях урока на основе фотографий). Эмоционально-эстетическое восприятие объектов действительности. Ассоциативное сопоставление с орнаментами в предметах декоративно-прикладного искусства.

Узоры и орнаменты, создаваемые людьми, и разнообразие их видов. Орнаменты геометрические и растительные. Декоративная композиция в круге или в полосе.

Представления о симметрии и наблюдение её в природе. Последовательное ведение работы над изображением бабочки по представлению, использование линии симметрии при составлении узора крыльев.

Орнамент, характерный для игрушек одного из наиболее известных народных художественных промыслов: дымковская или каргопольская игрушка (или по выбору учителя с учётом местных промыслов).

Дизайн предмета: изготовление нарядной упаковки путём складывания бумаги и аппликации.

Оригами — создание игрушки для новогодней ёлки. Приёмы складывания бумаги.

Модуль «Архитектура»

Наблюдение разнообразных архитектурных зданий в окружающем мире (по фотографиям), обсуждение особенностей и составных частей зданий.

Освоение приёмов конструирования из бумаги. Складывание объёмных простых геометрических тел. Овладение приёмами склеивания, надрезания и вырезания деталей; использование приёма симметрии.

Макетирование (или аппликация) пространственной среды сказочного города из бумаги, картона или пластилина.

Модуль «Восприятие произведений искусства»

Восприятие произведений детского творчества. Обсуждение сюжетного и эмоционального содержания детских работ.

Художественное наблюдение окружающего мира природы и предметной среды жизни человека в зависимости от поставленной аналитической и эстетической задачи наблюдения (установки).

Рассматривание иллюстраций детской книги на основе содержательных установок учителя в соответствии с изучаемой темой.

Знакомство с картиной, в которой ярко выражено эмоциональное состояние, или с картиной, написанной на сказочный сюжет (произведения В. М. Васнецова, М. А. Врубеля и другие по выбору учителя).

Художник и зритель. Освоение зрительских умений на основе получаемых знаний и творческих практических задач — установок наблюдения. Ассоциации из личного опыта учащихся и оценка эмоционального содержания произведений.

Модуль «Азбука цифровой графики»

Фотографирование мелких деталей природы, выражение ярких зрительных впечатлений.

Обсуждение в условиях урока ученических фотографий, соответствующих изучаемой теме.

2 КЛАСС (34 ч)

Модуль «Графика»

Ритм линий. Выразительность линии. Художественные материалы для линейного рисунка и их свойства. Развитие навыков линейного рисунка.

Пастель и мелки — особенности и выразительные свойства графических материалов, приёмы работы.

Ритм пятен: освоение основ композиции. Расположение пятна на плоскости листа: сгущение, разброс, доминанта, равновесие, спокойствие и движение.

Пропорции — соотношение частей и целого. Развитие аналитических навыков видения пропорций. Выразительные свойства пропорций (на основе рисунков птиц).

Рисунок с натуры простого предмета. Расположение предмета на листе бумаги. Определение формы предмета. Соотношение частей предмета. Светлые и тёмные части предмета, тень под предметом. Штриховка. Умение внимательно рассматривать и анализировать форму натурального предмета.

Графический рисунок животного с активным выражением его характера. Аналитическое рассматривание графических произведений анималистического жанра.

Модуль «Живопись»

Цвета основные и составные. Развитие навыков смешивания красок и получения нового цвета. Приёмы работы гуашью. Разный характер мазков и движений кистью. Пастозное, плотное и прозрачное нанесение краски.

Акварель и её свойства. Акварельные кисти. Приёмы работы акварелью.

Цвет тёплый и холодный — цветовой контраст.

Цвет тёмный и светлый (тональные отношения). Затемнение цвета с помощью тёмной краски и осветление цвета. Эмоциональная выразительность цветовых состояний и отношений.

Цвет открытый — звонкий и приглушённый, тихий. Эмоциональная выразительность цвета.

Изображение природы (моря) в разных контрастных состояниях погоды и соответствующих цветовых состояниях (туман, нежное утро, гроза, буря, ветер — по выбору учителя). Произведения И. К. Айвазовского.

Изображение сказочного персонажа с ярко выраженным характером (образ мужской или женский).

Модуль «Скульптура»

Лепка из пластилины или глины игрушки — сказочного животного по мотивам выбранного художественного народного промысла (филимоновская игрушка, дымковский петух, каргопольский Полкан и другие по выбору учителя с учётом мест-

ных промыслов). Способ лепки в соответствии с традициями промысла.

Лепка животных (кошка, собака, медвежонок и др.) с передачей характерной пластики движения. Соблюдение цельности формы, её преобразование и добавление деталей.

Изображение движения и статики в скульптуре: лепка из пластилина тяжёлой, неповоротливой и лёгкой, стремительной формы.

Модуль «Декоративно-прикладное искусство»

Наблюдение узоров в природе (на основе фотографий в условиях урока): снежинки, паутинки, роса на листьях и др. Ассоциативное сопоставление с орнаментами в предметах декоративно-прикладного искусства (кружево, вышивка, ювелирные изделия и др.).

Рисунок геометрического орнамента кружева или вышивки.

Декоративная композиция. Ритм пятен в декоративной аппликации.

Поделки из подручных нехудожественных материалов.

Декоративные изображения животных в игрушках народных промыслов; филимоновские, дымковские, каргопольские игрушки (и другие по выбору учителя с учётом местных художественных промыслов).

Декор одежды человека. Разнообразие украшений. Традиционные народные женские и мужские украшения. Назначение украшений и их роль в жизни людей.

Модуль «Архитектура»

Конструирование из бумаги. Приёмы работы с полосой бумаги, разные варианты складывания, закручивания, надрезания. Макетирование пространства детской площадки.

Построение игрового сказочного города из бумаги (на основе сворачивания геометрических тел — параллелепипедов разной высоты, цилиндров с прорезями и наклейками); завивание, скручивание и складывание полоски бумаги (например, гармошкой).

Образ здания. Памятники отечественной или западноевропейской архитектуры с ярко выраженным характером здания. Рисунок дома для доброго или злого сказочного персонажа (иллюстрация сказки по выбору учителя).

Модуль «Восприятие произведений искусства»

Восприятие произведений детского творчества. Обсуждение сюжетного и эмоционального содержания детских работ.

Художественное наблюдение природы и красивых природных деталей, анализ их конструкции и эмоционального воздействия. Сопоставление их с рукотворными произведениями.

Восприятие орнаментальных произведений прикладного искусства (кружево, шитьё, резьба и роспись и др.).

Восприятие произведений живописи с активным выражением цветового состояния в природе. Произведения И. И. Левитана, А. И. Куинджи, Н. П. Крымова.

Восприятие произведений анималистического жанра в графике (произведения В. В. Ватагина, Е. И. Чарушина и др.) и в скульптуре (произведения В. В. Ватагина). Наблюдение животных с точки зрения их пропорций, характера движения, пластики.

Модуль «Азбука цифровой графики»

Компьютерные средства изображения. Виды линий (в программе Paint или другом графическом редакторе).

Компьютерные средства изображения. Работа с геометрическими фигурами. Трансформация и копирование геометрических фигур в программе Paint.

Освоение инструментов традиционного рисования (карандаш, кисточка, ластик, заливка и др.) в программе Paint на основе простых сюжетов (например, образ дерева).

Освоение инструментов традиционного рисования в программе Paint на основе темы «Тёплый и холодный цвета» (например, «Горящий костёр в синей ночи», «Перо жар-птицы» и др.).

Художественная фотография. Расположение объекта в кадре. Масштаб. Доминанта. Обсуждение в условиях урока учебных фотографий, соответствующих изучаемой теме.

3 КЛАСС (34 ч)

Модуль «Графика»

Эскизы обложки и иллюстраций к детской книге сказок (сказка по выбору). Рисунок буквицы. Макет книги-игрушки. Совмещение изображения и текста. Расположение иллюстраций и текста на развороте книги.

Поздравительная открытка. Открытка-пожелание. Композиция открытки: совмещение текста (шрифта) и изображения. Рисунок открытки или аппликация.

Эскиз плаката или афиши. Совмещение шрифта и изображения. Особенности композиции плаката.

Графические зарисовки карандашами по памяти или на основе наблюдений и фотографий архитектурных достопримечательностей своего города.

Транспорт в городе. Рисунки реальных или фантастических машин.

Изображение лица человека. Строение, пропорции, взаиморасположение частей лица.

Эскиз маски для маскарада: изображение лица — маски персонажа с ярко выраженным характером. Аппликация из цветной бумаги.

Модуль «Живопись»

Создание сюжетной композиции «В цирке», использование гуаши или карандаша и акварели (по памяти и представлению).

Художник в театре: эскиз занавеса (или декораций сцены) для спектакля со сказочным сюжетом (сказка по выбору).

Тематическая композиция «Праздник в городе». Гуашь по цветной бумаге, возможно совмещение с наклейками в виде коллажа или аппликации.

Натюрморт из простых предметов с натуры или по представлению. «Натюрморт-автопортрет» из предметов, характеризующих личность ученика.

Пейзаж в живописи. Передача в пейзаже состояний в природе. Выбор для изображения времени года, времени дня, характера погоды и особенностей ландшафта (лес или поле, река или озеро); количество и состояние неба в изображении.

Портрет человека по памяти и представлению с опорой на натуру. Выражение в портрете (автопортрете) характера человека, особенностей его личности с использованием выразительных возможностей композиционного размещения в плоскости листа, особенностей пропорций и мимики лица, характера цветового решения, сильного или мягкого контраста, включения в композицию дополнительных предметов.

Модуль «Скульптура»

Создание игрушки из подручного нехудожественного материала, придание ей одушевлённого образа (добавления деталей лепных или из бумаги, ниток или других материалов).

Лепка сказочного персонажа на основе сюжета известной сказки или создание этого персонажа путём бумагопластики.

Освоение знаний о видах скульптуры (по назначению) и жанрах скульптуры (по сюжету изображения).

Лепка эскиза парковой скульптуры. Выражение пластики движения в скульптуре. Работа с пластилином или глиной.

Модуль «Декоративно-прикладное искусство»

Приёмы исполнения орнаментов и выполнение эскизов украшения посуды из дерева и глины в традициях народных художественных промыслов Хохломы и Гжели (или в традициях других промыслов по выбору учителя).

Эскизы орнаментов для росписи тканей. Раппорт. Трафарет и создание орнамента при помощи печаток или штампов.

Эскизы орнамента для росписи платка: симметрия или асимметрия построения композиции, статика и динамика узора, ритмические чередования мотивов, наличие композиционного центра, роспись по канве. Рассмотрение павловопосадских платков.

Проектирование (эскизы) декоративных украшений в городе: ажурные ограды, украшения фонарей, скамеек, киосков, подставок для цветов и др.

Модуль «Архитектура»

Зарисовки исторических памятников и архитектурных достопримечательностей города или села. Работа по наблюдению и по памяти, на основе использования фотографий и образных представлений.

Проектирование садово-паркового пространства на плоскости (апликация, коллаж) или в виде макета с использованием бумаги, картона, пенопласта и других подручных материалов.

Графический рисунок (индивидуально) или тематическое панно «Образ моего города» (села) в виде коллективной работы (композиционная склейка-апликация рисунков зданий и других элементов городского пространства, выполненных индивидуально).

Модуль «Восприятие произведений искусства»

Иллюстрации в детских книгах и дизайн детской книги. Рассмотрение и обсуждение иллюстраций известных российских иллюстраторов детских книг.

Восприятие объектов окружающего мира — архитектура, улицы города или села. Памятники архитектуры и архитектурные достопримечательности (по выбору учителя), их значение в современном мире.

Виртуальное путешествие: памятники архитектуры в Москве и Санкт-Петербурге (обзор памятников по выбору учителя).

Художественные музеи. Виртуальные путешествия в художественные музеи: Государственная Третьяковская галерея, Государственный Эрмитаж, Государственный Русский музей, Государственный музей изобразительных искусств имени А. С. Пушкина. Экскурсии в местные художественные музеи и галереи. Виртуальные экскурсии в знаменитые зарубежные художественные музеи (выбор музеев — за учителем). Осознание значимости и увлекательности посещения музеев; посещение знаменитого музея как событие; интерес к коллекции музея и искусству в целом.

Знания о видах пространственных искусств: виды определяются по назначению произведений в жизни людей.

Жанры в изобразительном искусстве — в живописи, графике, скульптуре — определяются предметом изображения; классификация и сравнение содержания произведений сходного сюжета (портреты, пейзажи и др.).

Представления о произведениях крупнейших отечественных художников-пейзажистов: И. И. Шишкина, И. И. Левитана, А. К. Саврасова, В. Д. Поленова, А. И. Куинджи, И. К. Айвазовского и др.

Представления о произведениях крупнейших отечественных портретистов: В. И. Сурикова, И. Е. Репина, В. А. Серова и др.

Модуль «Азбука цифровой графики»

Построение в графическом редакторе различных по эмоциональному восприятию ритмов расположения пятен на плоскости: покой (статика), разные направления и ритмы движения (собрались, разбежались, догоняют, улетают и т. д.). Вместо пятен (геометрических фигур) могут быть простые силуэты машинок, птичек, облаков и др.

В графическом редакторе создание рисунка элемента орнамента (паттерна), его копирование, многократное повторение, в том числе с поворотами вокруг оси рисунка, и создание орнамента, в основе которого раппорт. Вариативное создание орнаментов на основе одного и того же элемента.

Изображение и изучение мимики лица в программе Paint (или другом графическом редакторе).

Совмещение с помощью графического редактора векторного изображения, фотографии и шрифта для создания плаката или поздравительной открытки.

Редактирование фотографий в программе Picture Manager: изменение яркости, контраста, насыщенности цвета; обрезка, поворот, отражение.

Виртуальные путешествия в главные художественные музеи и музеи местные (по выбору учителя).

4 КЛАСС (34 ч)

Модуль «Графика»

Правила линейной и воздушной перспективы: уменьшение размера изображения по мере удаления от первого плана, смягчения цветового и тонального контрастов.

Рисунок фигуры человека: основные пропорции и взаимоотношение частей фигуры, передача движения фигуры на плоскости листа: бег, ходьба, сидящая и стоящая фигуры.

Графическое изображение героев былин, древних легенд, сказок и сказаний разных народов.

Изображение города — тематическая графическая композиция; использование карандаша, мелков, фломастеров (смешанная техника).

Модуль «Живопись»

Красота природы разных климатических зон, создание пейзажных композиций (горный, степной, среднерусский ландшафт).

Портретные изображения человека по представлению и наблюдению с разным содержанием: женский или мужской портрет, двойной портрет матери и ребёнка, портрет пожилого человека, детский портрет или автопортрет, портрет персонажа по представлению (из выбранной культурной эпохи).

Тематические многофигурные композиции: коллективно созданные панно-аппликации из индивидуальных рисунков и вырезанных персонажей на темы праздников народов мира или в качестве иллюстраций к сказкам и легендам.

Модуль «Скульптура»

Знакомство со скульптурными памятниками героям и мемориальными комплексами.

Создание эскиза памятника народному герою. Работа с пластилином или глиной. Выражение значительности, трагизма и победительной силы.

Модуль «Декоративно-прикладное искусство»

Орнаменты разных народов. Подчинённость орнамента форме и назначению предмета, в художественной обработке которого он применяется. Особенности символов и изобразитель-

ных мотивов в орнаментах разных народов. Орнаменты в архитектуре, на тканях, одежде, предметах быта и др.

Мотивы и назначение русских народных орнаментов. Деревянная резьба и роспись, украшение наличников и других элементов избы, вышивка, декор головных уборов и др.

Орнаментальное украшение каменной архитектуры в памятниках русской культуры, каменная резьба, росписи стен, изразцы.

Народный костюм. Русский народный праздничный костюм, символы и обереги в его декоре. Головные уборы. Особенности мужской одежды разных сословий, связь украшения костюма мужчины с родом его занятий.

Женский и мужской костюмы в традициях разных народов. Свообразие одежды разных эпох и культур.

Модуль «Архитектура»

Конструкция традиционных народных жилищ, их связь с окружающей природой: дома из дерева, глины, камня; юрта и её устройство (каркасный дом); изображение традиционных жилищ.

Деревянная изба, её конструкция и декор. Моделирование избы из бумаги или изображение на плоскости в технике аппликации её фасада и традиционного декора. Понимание тесной связи красоты и пользы, функционального и декоративного в архитектуре традиционного жилого деревянного дома. Разные виды изб и надворных построек.

Конструкция и изображение здания каменного собора: свод, нефы, закомары, глава, купол. Роль собора в организации жизни древнего города, собор как архитектурная доминанта.

Традиции архитектурной конструкции храмовых построек разных народов. Изображение типичной конструкции зданий: древнегреческий храм, готический или романский собор, мечеть, пагода.

Освоение образа и структуры архитектурного пространства древнерусского города. Крепостные стены и башни, торг, посад, главный собор. Красота и мудрость в организации города, жизнь в городе.

Понимание значения для современных людей сохранения культурного наследия.

Модуль «Восприятие произведений искусства»

Произведения В. М. Васнецова, Б. М. Кустодиева, А. М. Васнецова, В. И. Сурикова, К. А. Коровина, А. Г. Венецианова,

А. П. Рябушкина, И. Я. Билибина на темы истории и традиций русской отечественной культуры.

Примеры произведений великих европейских художников: Леонардо да Винчи, Рафаэля, Рембрандта, Пикассо (и других по выбору учителя).

Памятники древнерусского каменного зодчества: Московский Кремль, Новгородский детинец, Псковский кремль, Казанский кремль (и другие с учётом местных архитектурных комплексов, в том числе монастырских). Памятники русского деревянного зодчества. Архитектурный комплекс на острове Кижи.

Художественная культура разных эпох и народов. Представления об архитектурных, декоративных и изобразительных произведениях в культуре Древней Греции, других культур Древнего мира. Архитектурные памятники Западной Европы Средних веков и эпохи Возрождения. Произведения предметно-пространственной культуры, составляющие истоки, основания национальных культур в современном мире.

Памятники национальным героям. Памятник К. Минину и Д. Пожарскому скульптора И. П. Мартоса в Москве. Мемориальные ансамбли: Могила Неизвестного Солдата в Москве; памятник-ансамбль «Героям Сталинградской битвы» на Мамаевом кургане (и другие по выбору учителя).

Модуль «Азбука цифровой графики»

Изображение и освоение в программе Paint правил линейной и воздушной перспективы: изображение линии горизонта и точки схода, перспективных сокращений, цветовых и тональных изменений.

Моделирование в графическом редакторе с помощью инструментов геометрических фигур конструкции традиционного крестьянского деревянного дома (избы) и различных вариантов его устройства. Моделирование конструкции разных видов традиционных жилищ разных народов (юрта, каркасный дом и др., в том числе с учётом местных традиций).

Моделирование в графическом редакторе с помощью инструментов геометрических фигур конструкций храмовых зданий разных культур: каменный православный собор, готический или романский собор, пагода, мечеть.

Построение в графическом редакторе с помощью геометрических фигур или на линейной основе пропорций фигуры человека, изображение различных фаз движения. Создание анимации схематического движения человека (при соответствующих технических условиях).

Анимация простого движения нарисованной фигурки: загрузить две фазы движения фигурки в виртуальный редактор GIF-анимации и сохранить простое повторяющееся движение своего рисунка.

Создание компьютерной презентации в программе PowerPoint на тему архитектуры, декоративного и изобразительного искусства выбранной эпохи или национальной культуры.

Виртуальные тематические путешествия по художественным музеям мира.

ПЛАНИРУЕМЫЕ РЕЗУЛЬТАТЫ ОСВОЕНИЯ УЧЕБНОГО ПРЕДМЕТА «ИЗОБРАЗИТЕЛЬНОЕ ИСКУССТВО» НА УРОВНЕ НАЧАЛЬНОГО ОБЩЕГО ОБРАЗОВАНИЯ

ЛИЧНОСТНЫЕ РЕЗУЛЬТАТЫ

В центре примерной программы по изобразительному искусству в соответствии с ФГОС начального образования находится личностное развитие обучающихся, приобщение их к российским традиционным духовным ценностям, а также социализация личности.

Программа призвана обеспечить достижение обучающимися личностных результатов:

уважения и ценностного отношения к своей Родине — России;

ценностно-смысловые ориентации и установки, отражающие индивидуально-личностные позиции и социально значимые личностные качества;

духовно-нравственное развитие обучающихся;

мотивацию к познанию и обучению, готовность к саморазвитию и активному участию в социально-значимой деятельности;

позитивный опыт участия в творческой деятельности;

интерес к произведениям искусства и литературы, построенным на принципах нравственности и гуманизма, уважительного отношения и интереса к культурным традициям и творчеству своего и других народов.

Патриотическое воспитание осуществляется через освоение школьниками содержания традиций отечественной культуры, выраженной в её архитектуре, народном, декоративно-прикладном и изобразительном искусстве. Урок искусства воспитывает патриотизм не в декларативной форме, а в процессе

восприятия и освоения в личной художественной деятельности конкретных знаний о красоте и мудрости, заложенных в культурных традициях.

Гражданское воспитание формируется через развитие чувства личной причастности к жизни общества и создающих качеств личности, приобщение обучающихся к ценностям отечественной и мировой культуры. Учебный предмет способствует пониманию особенностей жизни разных народов и красоты национальных эстетических идеалов. Коллективные творческие работы создают условия для разных форм художественно-творческой деятельности, способствуют пониманию другого человека, становлению чувства личной ответственности.

Духовно-нравственное воспитание является стержнем художественного развития обучающегося, приобщения его к искусству как сфере, концентрирующей в себе духовно-нравственного поиск человечества. Учебные задания направлены на развитие внутреннего мира обучающегося и воспитание его эмоционально-образной, чувственной сферы. Занятия искусством помогают школьнику обрести социально значимые знания. Развитие творческих способностей способствует росту самосознания, осознания себя как личности и члена общества.

Эстетическое воспитание — важнейший компонент и условие развития социально значимых отношений обучающихся, формирования представлений о прекрасном и безобразном, о высоком и низком. Эстетическое воспитание способствует формированию ценностных ориентаций школьников в отношении к окружающим людям, в стремлении к их пониманию, а также в отношении к семье, природе, труду, искусству, культурному наследию.

Ценности познавательной деятельности воспитываются как эмоционально окрашенный интерес к жизни людей и природы. Происходит это в процессе развития навыков восприятия и художественной рефлексии своих наблюдений в художественно-творческой деятельности. Навыки исследовательской деятельности развиваются при выполнении заданий культурно-исторической направленности.

Экологическое воспитание происходит в процессе художественно-эстетического наблюдения природы и её образа в произведениях искусства. Формирование эстетических чувств способствует активному неприятию действий, приносящих вред окружающей среде.

Трудовое воспитание осуществляется в процессе личной художественно-творческой работы по освоению художественных материалов и удовлетворения от создания реального, практического продукта. Воспитываются стремление достичь результата, упорство, творческая инициатива, понимание эстетики трудовой деятельности. Важны также умения сотрудничать с одноклассниками, работать в команде, выполнять коллективную работу — обязательные требования к определённым заданиям по программе.

МЕТАПРЕДМЕТНЫЕ РЕЗУЛЬТАТЫ

1. Овладение универсальными познавательными действиями

Пространственные представления и сенсорные способности:

- характеризовать форму предмета, конструкции;
- выявлять доминантные черты (характерные особенности) в визуальном образе;
- сравнивать плоскостные и пространственные объекты по заданным основаниям;
- находить ассоциативные связи между визуальными образами разных форм и предметов;
- сопоставлять части и целое в видимом образе, предмете, конструкции;
- анализировать пропорциональные отношения частей внутри целого и предметов между собой;
- обобщать форму составной конструкции;
- выявлять и анализировать ритмические отношения в пространстве и в изображении (визуальном образе) на установленных основаниях;
- абстрагировать образ реальности при построении плоской композиции;
- соотносить тональные отношения (тёмное — светлое) в пространственных и плоскостных объектах;
- выявлять и анализировать эмоциональное воздействие цветовых отношений в пространственной среде и плоскостном изображении.

Базовые логические и исследовательские действия:

- проявлять исследовательские, экспериментальные действия в процессе освоения выразительных свойств различных художественных материалов;

проявлять творческие экспериментальные действия в процессе самостоятельного выполнения художественных заданий;

проявлять исследовательские и аналитические действия на основе определённых учебных установок в процессе восприятия произведений изобразительного искусства, архитектуры и продуктов детского художественного творчества;

использовать наблюдения для получения информации об особенностях объектов и состояния природы, предметного мира человека, городской среды;

анализировать и оценивать с позиций эстетических категорий явления природы и предметно-пространственную среду жизни человека;

формулировать выводы, соответствующие эстетическим, аналитическим и другим учебным установкам по результатам проведённого наблюдения;

использовать знаково-символические средства для составления орнаментов и декоративных композиций;

классифицировать произведения искусства по видам и, соответственно, по назначению в жизни людей;

классифицировать произведения изобразительного искусства по жанрам в качестве инструмента анализа содержания произведений;

ставить и использовать вопросы как исследовательский инструмент познания.

Работа с информацией:

использовать электронные образовательные ресурсы;

уметь работать с электронными учебниками и учебными пособиями;

выбирать источник для получения информации: поисковые системы Интернета, цифровые электронные средства, справочники, художественные альбомы и детские книги;

анализировать, интерпретировать, обобщать и систематизировать информацию, представленную в произведениях искусства, текстах, таблицах и схемах;

самостоятельно готовить информацию на заданную или выбранную тему и представлять её в различных видах: рисунках и эскизах, электронных презентациях;

осуществлять виртуальные путешествия по архитектурным памятникам, в отечественные художественные музеи и зарубежные художественные музеи (галереи) на основе установок и квестов, предложенных учителем;

соблюдать правила информационной безопасности при работе в сети Интернет.

2. Овладение универсальными коммуникативными действиями

Обучающиеся должны овладеть следующими действиями:

понимать искусство в качестве особого языка общения — межличностного (автор — зритель), между поколениями, между народами;

вести диалог и участвовать в дискуссии, проявляя уважительное отношение к оппонентам, сопоставлять свои суждения с суждениями участников общения, выявляя и корректно отстаивая свои позиции в оценке и понимании обсуждаемого явления;

находить общее решение и разрешать конфликты на основе общих позиций и учёта интересов в процессе совместной художественной деятельности;

демонстрировать и объяснять результаты своего творческого, художественного или исследовательского опыта;

анализировать произведения детского художественного творчества с позиций их содержания и в соответствии с учебной задачей, поставленной учителем;

признавать своё и чужое право на ошибку, развивать свои способности сопереживать, понимать намерения и переживания свои и других людей;

взаимодействовать, сотрудничать в процессе коллективной работы, принимать цель совместной деятельности и строить действия по её достижению, договариваться, выполнять поручения, подчиняться, ответственно относиться к своей задаче по достижению общего результата.

3. Овладение универсальными регулятивными действиями

Обучающиеся должны овладеть следующими действиями:

внимательно относиться и выполнять учебные задачи, поставленные учителем;

соблюдать последовательность учебных действий при выполнении задания;

уметь организовывать своё рабочее место для практической работы, сохраняя порядок в окружающем пространстве и бережно относясь к используемым материалам;

соотносить свои действия с планируемыми результатами, осуществлять контроль своей деятельности в процессе достижения результата.

ПРЕДМЕТНЫЕ РЕЗУЛЬТАТЫ

Предметные результаты сформулированы по годам обучения на основе модульного построения содержания в соответствии с Приложением № 8 к Федеральному государственному образовательному стандарту начального общего образования, утверждённому приказом Министерства просвещения Российской Федерации.

1 КЛАСС

Модуль «Графика»

Осваивать навыки применения свойств простых графических материалов в самостоятельной творческой работе в условиях урока.

Приобретать первичный опыт в создании графического рисунка на основе знакомства со средствами изобразительного языка.

Приобретать опыт аналитического наблюдения формы предмета, опыт обобщения и геометризации наблюдаемой формы как основы обучения рисунку.

Приобретать опыт создания рисунка простого (плоского) предмета с натуры.

Учиться анализировать соотношения пропорций, визуально сравнивать пространственные величины.

Приобретать первичные знания и навыки композиционного расположения изображения на листе.

Уметь выбирать вертикальный или горизонтальный формат листа для выполнения соответствующих задач рисунка.

Воспринимать учебную задачу, поставленную учителем, и решать её в своей практической художественной деятельности.

Уметь обсуждать результаты своей практической работы и работы товарищей с позиций соответствия их поставленной учебной задаче, с позиций выраженного в рисунке содержания и графических средств его выражения (в рамках программного материала).

Модуль «Живопись»

Осваивать навыки работы красками «гуашь» в условиях урока.

Знать три основных цвета; обсуждать и называть ассоциативные представления, которые рождает каждый цвет.

Осознавать эмоциональное звучание цвета и уметь формулировать своё мнение с опорой на опыт жизненных ассоциаций.

Приобретать опыт экспериментирования, исследования результатов смешения красок и получения нового цвета.

Вести творческую работу на заданную тему с опорой на зрительные впечатления, организованные педагогом.

Модуль «Скульптура»

Приобретать опыт аналитического наблюдения, поиска выразительных образных объёмных форм в природе (облака, камни, коряги, формы плодов и др.).

Осваивать первичные приёмы лепки из пластилина, приобретать представления о целостной форме в объёмном изображении.

Овладевать первичными навыками бумагопластики — создания объёмных форм из бумаги путём её складывания, надрезания, закручивания и др.

Модуль «Декоративно-прикладное искусство»

Уметь рассматривать и эстетически характеризовать различные примеры узоров в природе (в условиях урока на основе фотографий); приводить примеры, сопоставлять и искать ассоциации с орнаментами в произведениях декоративно-прикладного искусства.

Различать виды орнаментов по изобразительным мотивам: растительные, геометрические, анималистические.

Учиться использовать правила симметрии в своей художественной деятельности.

Приобретать опыт создания орнаментальной декоративной композиции (стилизованной: декоративный цветок или птица).

Приобретать знания о значении и назначении украшений в жизни людей.

Приобретать представления о глиняных игрушках отечественных народных художественных промыслов (дымковская, каргопольская игрушки или по выбору учителя с учётом местных промыслов) и опыт практической художественной деятельности по мотивам игрушки выбранного промысла.

Иметь опыт и соответствующие возрасту навыки подготовки и оформления общего праздника.

Модуль «Архитектура»

Рассматривать различные произведения архитектуры в окружающем мире (по фотографиям в условиях урока); анализировать и характеризовать особенности и составные части рассматриваемых зданий.

Осваивать приёмы конструирования из бумаги, складывания объёмных простых геометрических тел.

Приобретать опыт пространственного макетирования (сказочный город) в форме коллективной игровой деятельности.

Приобретать представления о конструктивной основе любого предмета и первичные навыки анализа его строения.

Модуль «Восприятие произведений искусства»

Приобретать умения рассматривать, анализировать детские рисунки с позиций их содержания и сюжета, настроения, композиции (расположения на листе), цвета, а также соответствия учебной задаче, поставленной учителем.

Приобретать опыт эстетического наблюдения природы на основе эмоциональных впечатлений с учётом учебных задач и визуальной установки учителя.

Приобретать опыт художественного наблюдения предметной среды жизни человека в зависимости от поставленной аналитической и эстетической задачи (установки).

Осваивать опыт эстетического восприятия и аналитического наблюдения архитектурных построек.

Осваивать опыт эстетического, эмоционального общения со станковой картиной, понимать значение зрительских умений и специальных знаний; приобретать опыт восприятия картин со сказочным сюжетом (В. М. Васнецова, М. А. Врубеля и других художников по выбору учителя), а также произведений с ярко выраженным эмоциональным настроением (например, натюрморты В. Ван Гога или А. Матисса).

Осваивать новый опыт восприятия художественных иллюстраций в детских книгах и отношения к ним в соответствии с учебной установкой.

Модуль «Азбука цифровой графики»

Приобретать опыт создания фотографий с целью эстетического и целенаправленного наблюдения природы.

Приобретать опыт обсуждения фотографий с точки зрения того, с какой целью сделан снимок, насколько значимо его содержание и какова композиция в кадре.

2 КЛАСС

Модуль «Графика»

Осваивать особенности и приёмы работы новыми графическими художественными материалами; осваивать выразительные свойства твёрдых, сухих, мягких и жидких графических материалов.

Приобретать навыки изображения на основе разной по характеру и способу наложения линии.

Овладевать понятием «ритм» и навыками ритмической организации изображения как необходимой композиционной основы выражения содержания.

Осваивать навык визуального сравнения пространственных величин, приобретать умения соотносить пропорции в рисунках птиц и животных (с опорой на зрительские впечатления и анализ).

Приобретать умение вести рисунок с натуры, видеть пропорции объекта, расположение его в пространстве; располагать изображение на листе, соблюдая этапы ведения рисунка, осваивая навык штриховки.

Модуль «Живопись»

Осваивать навыки работы цветом, навыки смешения красок, пастозное плотное и прозрачное нанесение краски; осваивать разный характер мазков и движений кистью, навыки создания выразительной фактуры и кроющие качества гуаши.

Приобретать опыт работы акварельной краской и понимать особенности работы прозрачной краской.

Знать названия основных и составных цветов и способы получения разных оттенков составного цвета.

Различать и сравнивать тёмные и светлые оттенки цвета; осваивать смешение цветных красок с белой и чёрной (для изменения их тона).

Знать о делении цветов на тёплые и холодные; уметь различать и сравнивать тёплые и холодные оттенки цвета.

Осваивать эмоциональную выразительность цвета: цвет звонкий и яркий, радостный; цвет мягкий, «глухой» и мрачный и др.

Приобретать опыт создания пейзажей, передающих разные состояния погоды (туман, грозу и др.) на основе изменения тонального звучания цвета; приобретать опыт передачи разного цветового состояния моря.

Уметь в изображении сказочных персонажей выразить их характер (герои сказок добрые и злые, нежные и грозные); обобщать, объяснять, какими художественными средствами удалось показать характер сказочных персонажей.

Модуль «Скульптура»

Познакомиться с традиционными игрушками одного из народных художественных промыслов; освоить приёмы и последовательность лепки игрушки в традициях выбранного промысла; выполнить в технике лепки фигурку сказочного зверя по мотивам традиций выбранного промысла (по выбору: филимоновская, абашевская, каргопольская, дымковская игрушки или с учётом местных промыслов).

Знать об изменениях скульптурного образа при осмотре произведения с разных сторон.

Приобретать в процессе лепки из пластилина опыт передачи движения цельной лепной формы и разного характера движения этой формы (изображения зверушки).

Модуль «Декоративно-прикладное искусство»

Рассматривать, анализировать и эстетически оценивать разнообразие форм в природе, воспринимаемых как узоры.

Сравнивать, сопоставлять природные явления — узоры (капли, снежинки, паутинки, роса на листьях, серёжки во время цветения деревьев и др.) — с рукотворными произведениями декоративного искусства (кружево, шитьё, ювелирные изделия и др.).

Приобретать опыт выполнения эскиза геометрического орнамента кружева или вышивки на основе природных мотивов.

Осваивать приёмы орнаментального оформления сказочных глиняных зверушек, созданных по мотивам народного художественного промысла (по выбору: филимоновская, абашевская, каргопольская, дымковская игрушки или с учётом местных промыслов).

Приобретать опыт преобразования бытовых подручных нехудожественных материалов в художественные изображения и поделки.

Рассматривать, анализировать, сравнивать украшения человека на примерах иллюстраций к народным сказкам лучших художников-иллюстраторов (например, И. Я. Билибина), когда украшения не только соответствуют народным традициям, но и выражают характер персонажа; учиться понимать, что укра-

шения человека рассказывают о нём, выявляют особенности его характера, его представления о красоте.

Приобретать опыт выполнения красками рисунков украшений народных былинных персонажей.

Модуль «Архитектура»

Осваивать приёмы создания объёмных предметов из бумаги и объёмного декорирования предметов из бумаги.

Участвовать в коллективной работе по построению из бумаги пространственного макета сказочного города или детской площадки.

Рассматривать, характеризовать конструкцию архитектурных строений (по фотографиям в условиях урока), указывая составные части и их пропорциональные соотношения.

Осваивать понимание образа здания, то есть его эмоционального воздействия.

Рассматривать, приводить примеры и обсуждать вид разных жилищ, домиков сказочных героев в иллюстрациях известных художников детской книги, развивая фантазию и внимание к архитектурным постройкам.

Приобретать опыт сочинения и изображения жилья для разных по своему характеру героев литературных и народных сказок.

Модуль «Восприятие произведений искусства»

Обсуждать примеры детского художественного творчества с точки зрения выражения в них содержания, настроения, расположения изображения в листе, цвета и других средств художественной выразительности, а также ответа на поставленную учебную задачу.

Осваивать и развивать умения вести эстетическое наблюдение явлений природы, а также потребность в таком наблюдении.

Приобретать опыт эстетического наблюдения и художественного анализа произведений декоративного искусства и их орнаментальной организации (кружево, шитьё, резьба и роспись по дереву и ткани, чеканка и др.).

Приобретать опыт восприятия, эстетического анализа произведений отечественных художников-пейзажистов (И. И. Левитана, И. И. Шишкина, И. К. Айвазовского, А. И. Куинджи, Н. П. Крымова и других по выбору учителя), а также художников-анималистов (В. В. Ватагина, Е. И. Чарушина и других по выбору учителя).

Приобретать опыт восприятия, эстетического анализа произведений живописи западноевропейских художников с активным, ярким выражением настроения (В. Ван Гог, К. Моне, А. Матисса и других по выбору учителя).

Знать имена и узнавать наиболее известные произведения художников И. И. Левитана, И. И. Шишкина, И. К. Айвазовского, В. М. Васнецова, В. В. Ватагина, Е. И. Чарушина (и других по выбору учителя).

Модуль «Азбука цифровой графики»

Осваивать возможности изображения с помощью разных видов линий в программе Paint (или другом графическом редакторе).

Осваивать приёмы трансформации и копирования геометрических фигур в программе Paint, а также построения из них простых рисунков или орнаментов.

Осваивать в компьютерном редакторе (например, Paint) инструменты и техники — карандаш, кисточка, ластик, заливка и др. — и создавать простые рисунки или композиции (например, образ дерева).

Осваивать композиционное построение кадра при фотографировании: расположение объекта в кадре, масштаб, доминанта.

Участвовать в обсуждении композиционного построения кадра в фотографии.

3 КЛАСС

Модуль «Графика»

Приобретать представление о художественном оформлении книги, о дизайне книги, многообразии форм детских книг, о работе художников-иллюстраторов.

Получать опыт создания эскиза книжки-игрушки на выбранный сюжет: рисунок обложки с соединением шрифта (текста) и изображения, рисунок заглавной буквы, создание иллюстраций, размещение текста и иллюстраций на развороте.

Узнавать об искусстве шрифта и образных (изобразительных) возможностях надписи, о работе художника над шрифтовой композицией.

Создавать практическую творческую работу — поздравительную открытку, совмещая в ней шрифт и изображение.

Узнавать о работе художников над плакатами и афишами.

Выполнять творческую композицию — эскиз афиши к выбранному спектаклю или фильму.

Узнавать основные пропорции лица человека, взаимное расположение частей лица.

Приобретать опыт рисования портрета (лица) человека.

Создавать маску сказочного персонажа с ярко выраженным характером лица (для карнавала или спектакля).

Модуль «Живопись»

Осваивать приёмы создания живописной композиции (натюрморта) по наблюдению природы или по представлению.

Рассматривать, эстетически анализировать сюжет и композицию, эмоциональное настроение в натюрмортах известных отечественных художников.

Приобретать опыт создания творческой живописной работы — натюрморта с ярко выраженным настроением или «натюрморта-автопортрета».

Изображать красками портрет человека с опорой на природу или по представлению.

Создавать пейзаж, передавая в нём активное состояние природы.

Приобрести представление о деятельности художника в театре.

Создать красками эскиз занавеса или эскиз декораций к выбранному сюжету.

Познакомиться с работой художников по оформлению праздников.

Выполнить тематическую композицию «Праздник в городе» на основе наблюдений, по памяти и по представлению.

Модуль «Скульптура»

Приобрести опыт творческой работы: лепка сказочного персонажа на основе сюжета известной сказки (или создание этого персонажа в технике бумагопластики, по выбору учителя).

Учиться создавать игрушку из подручного нехудожественного материала путём добавления к ней необходимых деталей и тем самым «одушевления образа».

Узнавать о видах скульптуры: скульптурные памятники, парковая скульптура, мелкая пластика, рельеф (виды рельефа).

Приобретать опыт лепки эскиза парковой скульптуры.

Модуль «Декоративно-прикладное искусство»

Узнавать о создании глиняной и деревянной посуды: народные художественные промыслы Гжель и Хохлома.

Знакомиться с приёмами исполнения традиционных орнаментов, украшающих посуду Гжели и Хохломы; осваивать простые кистевые приёмы, свойственные этим промыслам; выполнить эскизы орнаментов, украшающих посуду (по мотивам выбранного художественного промысла).

Узнать о сетчатых видах орнаментов и их применении в росписи тканей, стен и др.; уметь рассуждать с опорой на зрительный материал о видах симметрии в сетчатом орнаменте.

Осваивать навыки создания орнаментов при помощи штампов и трафаретов.

Получить опыт создания композиции орнамента в квадрате (в качестве эскиза росписи женского платка).

Модуль «Архитектура»

Выполнить зарисовки или творческие рисунки по памяти и по представлению на тему исторических памятников или архитектурных достопримечательностей своего города.

Создать эскиз макета паркового пространства или участвовать в коллективной работе по созданию такого макета.

Создать в виде рисунков или объёмных аппликаций из цветной бумаги эскизы разнообразных малых архитектурных форм, наполняющих городское пространство.

Придумать и нарисовать (или выполнить в технике бумагопластики) транспортное средство.

Выполнить творческий рисунок — создать образ своего города или села или участвовать в коллективной работе по созданию образа своего города или села (в виде коллажа).

Модуль «Восприятие произведений искусства»

Рассматривать и обсуждать содержание работы художника, ценностно и эстетически относиться к иллюстрациям известных отечественных художников детских книг, получая различную визуально-образную информацию; знать имена нескольких художников детской книги.

Рассматривать и анализировать архитектурные постройки своего города (села), характерные особенности улиц и площадей, выделять центральные по архитектуре здания и обсуждать их архитектурные особенности; приобретать представления, аналитический и эмоциональный опыт восприятия наиболее известных памятников архитектуры Москвы и Санкт-Петербурга (для жителей регионов на основе фотографий, телепередач и виртуальных путешествий), уметь обсуждать увиденные памятники.

Знать и уметь объяснять назначение основных видов пространственных искусств: изобразительных видов искусства — живописи, графики, скульптуры; архитектуры, дизайна, декоративно-прикладных видов искусства, а также деятельности художника в кино, в театре, на празднике.

Знать и уметь называть основные жанры живописи, графики и скульптуры, определяемые предметом изображения.

Знать имена крупнейших отечественных художников-пейзажистов: И. И. Шишкина, И. И. Левитана, А. К. Саврасова, В. Д. Поленова, А. И. Куинджи, И. К. Айвазовского и других (по выбору учителя), приобретать представления об их произведениях.

Осуществлять виртуальные интерактивные путешествия в художественные музеи, участвовать в исследовательских квестах, в обсуждении впечатлений от виртуальных путешествий.

Знать имена крупнейших отечественных портретистов: В. И. Сурикова, И. Е. Репина, В. А. Серова и других (по выбору учителя), приобретать представления об их произведениях.

Понимать значение музеев и называть, указывать, где находятся и чему посвящены их коллекции: Государственная Третьяковская галерея, Государственный Эрмитаж, Государственный Русский музей, Государственный музей изобразительных искусств имени А. С. Пушкина.

Знать, что в России много замечательных художественных музеев, иметь представление о коллекциях своих региональных музеев.

Модуль «Азбука цифровой графики»

Осваивать приёмы работы в графическом редакторе с линиями, геометрическими фигурами, инструментами традиционного рисования.

Применять получаемые навыки для усвоения определённых учебных тем, например: исследования свойств ритма и построения ритмических композиций, составления орнаментов путём различных повторений рисунка узора, простого повторения (раппорт), экспериментируя на свойствах симметрии; создание паттернов.

Осваивать с помощью создания схемы лица человека его конструкцию и пропорции; осваивать с помощью графического редактора схематическое изменение мимики лица.

Осваивать приёмы соединения шрифта и векторного изображения при создании поздравительных открыток, афиши и др.

Осваивать приёмы редактирования цифровых фотографий с помощью компьютерной программы Picture Manager (или другой): изменение яркости, контраста и насыщенности цвета; обрезка изображения, поворот, отражение.

Осуществлять виртуальные путешествия в отечественные художественные музеи и, возможно, знаменитые зарубежные художественные музеи на основе установок и квестов, предложенных учителем.

4 КЛАСС

Модуль «Графика»

Осваивать правила линейной и воздушной перспективы и применять их в своей практической творческой деятельности.

Изучать основные пропорции фигуры человека, пропорциональные отношения отдельных частей фигуры и учиться применять эти знания в своих рисунках.

Приобретать представление о традиционных одеждах разных народов и представление о красоте человека в разных культурах; применять эти знания в изображении персонажей сказаний и легенд или просто представителей народов разных культур.

Создавать зарисовки памятников отечественной и мировой архитектуры.

Модуль «Живопись»

Выполнять живописное изображение пейзажей разных климатических зон (пейзаж гор, пейзаж степной или пустынной зоны, пейзаж, типичный для среднерусской природы).

Передавать в изображении народные представления о красоте человека, создавать образ женщины в русском народном костюме и образ мужчины в народном костюме.

Приобретать опыт создания портретов женских и мужских, портрета пожилого человека, детского портрета или автопортрета, портрета персонажа (по представлению из выбранной культурной эпохи).

Создавать двойной портрет (например, портрет матери и ребёнка).

Приобретать опыт создания композиции на тему «Древнерусский город».

Участвовать в коллективной творческой работе по созданию композиционного панно (аппликации из индивидуальных ри-

сунков) на темы народных праздников (русского народного праздника и традиционных праздников у разных народов), в которых выражается обобщённый образ национальной культуры.

Модуль «Скульптура»

Лепка из пластилина эскиза памятника выбранному герою или участие в коллективной разработке проекта макета мемориального комплекса (работа выполняется после освоения собранного материала о мемориальных комплексах, существующих в нашей стране).

Модуль «Декоративно-прикладное искусство»

Исследовать и делать зарисовки особенностей, характерных для орнаментов разных народов или исторических эпох (особенности символов и стилизованных мотивов); показать в рисунках традиции использования орнаментов в архитектуре, одежде, оформлении предметов быта у разных народов, в разные эпохи.

Изучить и показать в практической творческой работе орнаменты, традиционные мотивы и символы русской народной культуры (в деревянной резьбе и росписи по дереву, вышивке, декоре головных уборов, орнаментах, которые характерны для предметов быта).

Получить представления о красоте русского народного костюма и головных женских уборов, особенностях мужской одежды разных сословий, а также о связи украшения костюма мужчины с родом его занятий и положением в обществе.

Познакомиться с женским и мужским костюмами в традициях разных народов, со своеобразием одежды в разных культурах и в разные эпохи.

Модуль «Архитектура»

Получить представление о конструкции традиционных жилищ у разных народов, об их связи с окружающей природой.

Познакомиться с конструкцией избы — традиционного деревянного жилого дома — и надворных построек; уметь строить из бумаги или изображать конструкцию избы; понимать и уметь объяснять тесную связь декора (украшений) избы с функциональным значением тех же деталей: единство красоты и пользы.

Иметь представления о конструктивных особенностях переносного жилища — юрты.

Иметь знания, уметь объяснять и изображать традиционную конструкцию здания каменного древнерусского храма; знать примеры наиболее значительных древнерусских соборов и где они находятся; иметь представление о красоте и конструктивных особенностях памятников русского деревянного зодчества.

Иметь представления об устройстве и красоте древнерусского города, его архитектурном устройстве и жизни в нём людей.

Знать основные конструктивные черты древнегреческого храма, уметь его изобразить; иметь общее, целостное образное представление о древнегреческой культуре.

Иметь представление об основных характерных чертах храмовых сооружений, характерных для разных культур: готический (романский) собор в европейских городах, буддийская пагода, мусульманская мечеть; уметь изображать их.

Понимать и уметь объяснять, в чём заключается значимость для современных людей сохранения архитектурных памятников и исторического образа своей и мировой культуры.

Модуль «Восприятие произведений искусства»

Формировать восприятие произведений искусства на темы истории и традиций русской отечественной культуры (произведения В. М. Васнецова, А. М. Васнецова, Б. М. Кустодиева, В. И. Сурикова, К. А. Коровина, А. Г. Венецианова, А. П. Рябушкина, И. Я. Билибина и других по выбору учителя).

Иметь образные представления о каменном древнерусском зодчестве (Московский Кремль, Новгородский детинец, Псковский кремль, Казанский кремль и другие с учётом местных архитектурных комплексов, в том числе монастырских), о памятниках русского деревянного зодчества (архитектурный комплекс на острове Кижи).

Узнавать соборы Московского Кремля, Софийский собор в Великом Новгороде, храм Покрова на Нерли.

Уметь называть и объяснять содержание памятника К. Минину и Д. Пожарскому скульптора И. П. Мартоса в Москве.

Знать и узнавать основные памятники наиболее значимых мемориальных ансамблей и уметь объяснять их особое значение в жизни людей (мемориальные ансамбли: Могила Неизвестного Солдата в Москве; памятник-ансамбль «Героям Сталинградской битвы» на Мамаевом кургане; «Воин-освободитель» в берлинском Трептов-парке; Пискарёвский мемориал в Санкт-Петербурге и другие по выбору учителя); знать о правилах поведения при посещении мемориальных памятников.

Иметь представления об архитектурных, декоративных и изобразительных произведениях в культуре Древней Греции, других культурах Древнего мира, в том числе Древнего Востока; уметь обсуждать эти произведения.

Узнавать, различать общий вид и представлять основные компоненты конструкции готических (романских) соборов; знать особенности архитектурного устройства мусульманских мечетей; иметь представление об архитектурном своеобразии здания буддийской пагоды.

Приводить примеры произведений великих европейских художников: Леонардо да Винчи, Рафаэля, Рембрандта, Пикассо и других (по выбору учителя).

Модуль «Азбука цифровой графики»

Осваивать правила линейной и воздушной перспективы с помощью графических изображений и их варьирования в компьютерной программе Paint: изображение линии горизонта и точки схода, перспективных сокращений, цветовых и тональных изменений.

Моделировать в графическом редакторе с помощью инструментов геометрических фигур конструкцию традиционного крестьянского деревянного дома (избы) и различные варианты его устройства.

Использовать поисковую систему для знакомства с разными видами деревянного дома на основе избы и традициями и её украшений.

Осваивать строение юрты, моделируя её конструкцию в графическом редакторе с помощью инструментов геометрических фигур, находить в поисковой системе разнообразные модели юрты, её украшения, внешний и внутренний вид юрты.

Моделировать в графическом редакторе с помощью инструментов геометрических фигур конструкции храмовых зданий разных культур (каменный православный собор с закомарами, со сводами-нефами, главой, куполом; готический или романский собор; пагода; мечеть).

Построить пропорции фигуры человека в графическом редакторе с помощью геометрических фигур или на линейной основе; изобразить различные фазы движения, двигая части фигуры (при соответствующих технических условиях создать анимацию схематического движения человека).

Освоить анимацию простого повторяющегося движения изображения в виртуальном редакторе GIF-анимации.

Освоить и проводить компьютерные презентации в программе PowerPoint по темам изучаемого материала, собирая в поисковых системах нужный материал, или на основе собственных фотографий и фотографий своих рисунков; делать шрифтовые надписи наиболее важных определений, названий, положений, которые надо помнить и знать.

Совершать виртуальные тематические путешествия по художественным музеям мира.

Примерная рабочая программа по музыке на уровне начального общего образования составлена на основе «Требований к результатам освоения основной образовательной программы», представленных в Федеральном государственном образовательном стандарте начального общего образования, с учётом распределённых по модулям проверяемых требований к результатам освоения основной образовательной программы начального общего образования, а также на основе характеристики планируемых результатов духовно-нравственного развития, воспитания и социализации обучающихся, представленной в Примерной программе воспитания (одобрено решением ФУМО от 02.06.2020). Программа разработана с учётом актуальных целей и задач обучения и воспитания, развития обучающихся и условий, необходимых для достижения личностных, метапредметных и предметных результатов при освоении предметной области «Искусство» (Музыка).

ПОЯСНИТЕЛЬНАЯ ЗАПИСКА

ОБЩАЯ ХАРАКТЕРИСТИКА УЧЕБНОГО ПРЕДМЕТА «МУЗЫКА»

Музыка является неотъемлемой частью культурного наследия, универсальным способом коммуникации. Особенно важна музыка для становления личности младшего школьника — как способ, форма и опыт самовыражения и естественного радостного мировосприятия.

В течение периода начального общего музыкального образования необходимо заложить основы будущей музыкальной культуры личности, сформировать представления о многообразии проявлений музыкального искусства в жизни современного человека и общества. Поэтому в содержании образования должны быть представлены различные пласты музыкального искусства: фольклор, классическая, современная музыка, в том числе наиболее достойные образцы массовой музыкальной культуры (джаз, эстрада, музыка кино и др.). При этом наиболее эффективной формой освоения музыкального искусства является практическое музицирование — пение, игра на доступных музыкальных инструментах, различные формы музыкального движения. В ходе активной музыкальной деятельности происходит постепенное освоение элементов музыкального языка, понимание основных жанровых особенностей, принципов и форм развития музыки.

Программа предусматривает знакомство обучающихся с некоторым количеством явлений, фактов музыкальной культуры (знание музыкальных произведений, фамилий композиторов и исполнителей, специальной терминологии и т. п.). Однако этот уровень содержания обучения не является главным. Значительно более важным является формирование эстетических потребностей, проживание и осознание тех особых мыслей и чувств, состояний, отношений к жизни, самому себе, другим людям, которые несёт в себе музыка как «искусство интонируемого смысла» (Б. В. Асафьев).

Свойственная музыкальному восприятию идентификация с лирическим героем произведения (В. В. Медушевский) является уникальным психологическим механизмом для формирования мировоззрения ребёнка опосредованным недирективным путём. Поэтому ключевым моментом при составлении программы является отбор репертуара, который должен сочетать в себе такие качества, как доступность, высокий художественный уровень, соответствие системе базовых национальных ценностей.

Одним из наиболее важных направлений музыкального воспитания является развитие эмоционального интеллекта обучающихся. Через опыт чувственного восприятия и художественного исполнения музыки формируется эмоциональная осознанность, рефлексивная установка личности в целом.

Особая роль в организации музыкальных занятий младших школьников принадлежит игровым формам деятельности, которые рассматриваются как широкий спектр конкретных приёмов и методов, внутренне присущих самому искусству — от традиционных фольклорных игр и театрализованных представлений к звуковым импровизациям, направленным на освоение жанровых особенностей, элементов музыкального языка, композиционных принципов.

Примерная рабочая программа разработана с целью оказания методической помощи учителю музыки в создании рабочей программы по учебному предмету «Музыка». Она позволит учителю:

- 1) реализовать в процессе преподавания музыки современные подходы к формированию личностных, метапредметных и предметных результатов обучения, сформулированных в Федеральном государственном образовательном стандарте основного общего образования;

- 2) определить и структурировать планируемые результаты обучения и содержание учебного предмета «Музыка» по годам

обучения в соответствии с ФГОС НОО (утв. приказом Министерства образования и науки РФ от 17 декабря 2010 г. № 1897, с изменениями и дополнениями от 29 декабря 2014 г., 31 декабря 2015 г., 11 декабря 2020 г.); Примерной основной образовательной программой основного общего образования (в редакции протокола № 1/20 от 04.02.2020 федерального учебно-методического объединения по общему образованию); Примерной программой воспитания (одобрена решением федерального учебно-методического объединения по общему образованию, протокол от 2 июня 2020 г. № 2/20);

3) разработать календарно-тематическое планирование с учётом особенностей конкретного региона, образовательной организации, класса, используя рекомендованное в рабочей программе примерное распределение учебного времени на изучение определённого раздела/темы, а также предложенные основные виды учебной деятельности для освоения учебного материала.

ЦЕЛИ И ЗАДАЧИ ИЗУЧЕНИЯ УЧЕБНОГО ПРЕДМЕТА «МУЗЫКА»

Музыка жизненно необходима для полноценного развития младших школьников. Признание самоценности творческого развития человека, уникального вклада искусства в образование и воспитание делает неприменимыми критерии утилитарности.

Основная цель реализации программы — воспитание музыкальной культуры как части всей духовной культуры обучающихся. Основным содержанием музыкального обучения и воспитания является личный и коллективный опыт проживания и осознания специфического комплекса эмоций, чувств, образов, идей, порождаемых ситуациями эстетического восприятия (постижение мира через переживание, самовыражение через творчество, духовно-нравственное становление, воспитание чуткости к внутреннему миру другого человека через опыт творчества и сопереживания).

В процессе конкретизации учебных целей их реализация осуществляется по следующим направлениям:

- 1) становление системы ценностей обучающихся в единстве эмоциональной и познавательной сферы;
- 2) развитие потребности в общении с произведениями искусства, осознание значения музыкального искусства как универсального языка общения, художественного отражения многообразия жизни;
- 3) формирование творческих способностей ребёнка, развитие внутренней мотивации к музицированию.

Важнейшими задачами в начальной школе являются:

1. Формирование эмоционально-ценностной отзывчивости на прекрасное в жизни и в искусстве.

2. Формирование позитивного взгляда на окружающий мир, гармонизация взаимодействия с природой, обществом, самим собой через доступные формы музицирования.

3. Формирование культуры осознанного восприятия музыкальных образов. Приобщение к общечеловеческим духовным ценностям через собственный внутренний опыт эмоционального переживания.

4. Развитие эмоционального интеллекта в единстве с другими познавательными и регулятивными универсальными учебными действиями. Развитие ассоциативного мышления и продуктивного воображения.

5. Овладение предметными умениями и навыками в различных видах практического музицирования. Введение ребёнка в искусство через разнообразие видов музыкальной деятельности, в том числе:

а) Слушание (воспитание грамотного слушателя);

б) Исполнение (пение, игра на доступных музыкальных инструментах);

в) Сочинение (элементы импровизации, композиции, аранжировки);

г) Музыкальное движение (пластическое интонирование, танец, двигательное моделирование и др.);

д) Исследовательские и творческие проекты.

6. Изучение закономерностей музыкального искусства: интонационная и жанровая природа музыки, основные выразительные средства, элементы музыкального языка.

7. Воспитание уважения к цивилизационному наследию России; присвоение интонационно-образного строя отечественной музыкальной культуры.

8. Расширение кругозора, воспитание любознательности, интереса к музыкальной культуре других стран, культур, времён и народов.

МЕСТО УЧЕБНОГО ПРЕДМЕТА «МУЗЫКА» В УЧЕБНОМ ПЛАНЕ

В соответствии с Федеральным государственным образовательным стандартом начального общего образования учебный предмет «Музыка» входит в предметную область «Искусство», является обязательным для изучения и преподаётся в начальной школе с 1 по 4 класс включительно.

Программа составлена на основе модульного принципа построения учебного материала и допускает вариативный подход

к очерёдности изучения модулей, принципам компоновки учебных тем, форм и методов освоения содержания.

Содержание предмета «Музыка» структурно представлено восемью модулями (тематическими линиями), обеспечивающими преемственность с образовательной программой дошкольного и основного общего образования, непрерывность изучения предмета и образовательной области «Искусство» на протяжении всего курса школьного обучения:

- модуль № 1 «Музыкальная грамота»;
- модуль № 2 «Народная музыка России»;
- модуль № 3 «Музыка народов мира»;
- модуль № 4 «Духовная музыка»; модуль № 5 «Классическая музыка»;
- модуль № 6 «Современная музыкальная культура»;
- модуль № 7 «Музыка театра и кино»; модуль № 8 «Музыка в жизни человека».

Предлагаемые варианты тематического планирования могут служить примерным образцом при составлении рабочих программ по предмету. Образовательная организация может выбрать один из них либо самостоятельно разработать и утвердить иной вариант тематического планирования, в том числе с учётом возможностей внеурочной и внеклассной деятельности, эстетического компонента Программы воспитания образовательной организации. При этом необходимо руководствоваться принципом регулярности занятий и равномерности учебной нагрузки, которая должна составлять не менее 1 академического часа в неделю. Общее количество — не менее 135 часов (33 часа в 1 классе и по 34 часа в год во 2—4 классах).

При разработке рабочей программы по предмету «Музыка» образовательная организация вправе использовать возможности сетевого взаимодействия, в том числе с организациями системы дополнительного образования детей, учреждениями культуры, организациями культурно-досуговой сферы (театры, музеи, творческие союзы).

Изучение предмета «Музыка» предполагает активную социокультурную деятельность обучающихся, участие в музыкальных праздниках, конкурсах, концертах, театрализованных действиях, в том числе основанных на межпредметных связях с такими дисциплинами образовательной программы, как «Изобразительное искусство», «Литературное чтение», «Окружающий мир», «Основы религиозной культуры и светской этики», «Иностранный язык» и др.

СОДЕРЖАНИЕ УЧЕБНОГО ПРЕДМЕТА «МУЗЫКА»

Модуль № 1 «Музыкальная грамота»

Данный модуль является вспомогательным и не может изучаться в отрыве от других модулей. Освоение музыкальной грамоты не является самоцелью и всегда подчиняется задачам освоения исполнительского, в первую очередь певческого репертуара, а также задачам воспитания грамотного слушателя. Распределение ключевых тем модуля в рамках календарно-тематического планирования возможно по арочному принципу либо на регулярной основе по 5—10 минут на каждом уроке. Новые понятия и навыки после их освоения не исключаются из учебной деятельности, а используются в качестве актуального знания, практического багажа при организации работы над следующим музыкальным материалом.

№ блока, кол-во часов	Тема	Содержание	Виды деятельности обучающихся
А) 0,5—2 уч. часа	Весь мир звучит	Звуки музыкальные и шумовые. Свойства звука: высота, громкость, длительность, тембр	Знакомство со звуками музыкальными и шумовыми. Различение, определение на слух звуков различного качества. Игра — подражание звукам и голосам природы с использованием шумовых музыкальных инструментов, вокальной импровизации. Артикуляционные упражнения, разучивание и исполнение попевок и песен с использованием звукоподражательных элементов, шумовых звуков

№ блока, кол-во часов	Тема	Содержание	Виды деятельности обучающихся
В) 0,5—2 уч. часа	Звукоряд	Нотный стан, скрипичный ключ. Ноты первой октавы	Знакомство с элементами нотной записи. Различение по нотной записи, определение на слух звукоряда в отличие от других последовательностей звуков. Пение с названием нот, игра на металлофоне звукоряда от ноты «до». Разучивание и исполнение вокальных упражнений, песен, построенных на элементах звукоряда
В) 0,5—2 уч. часа	Интонация	Выразительные и образительные интонации	Определение на слух, прослеживание по нотной записи кратких интонаций образительного (ку-ку, тик-так и др.) и выразительного (просьба, призыв и др.) характера. Разучивание, исполнение попевок, вокальных упражнений, песен, вокальные и инструментальные импровизации на основе данных интонаций. Слушание фрагментов музыкальных произведений, включающих примеры образительных интонаций
Г) 0,5—2 уч. часа	Ритм	Звуки длинные и короткие (восьмые и четвертные длительности), такт, тактовая черта	Определение на слух, прослеживание по нотной записи ритмических рисунков, состоящих из различных длительностей и пауз. Исполнение, импровизация с помощью звучащих жестов (хлопки, плески, притопы) и/или ударных инструментов простых ритмов.
Д) 0,5—4 уч. часа ¹	Ритмический рисунок	Длительности половинная, целая, шестнадцатые.	Игра «Ритмическое эхо», прохлопывание ритма по ритмическим карточкам, проговаривание с использованием ритмослогов. Рауличивание, исполнение на ударных инструментах ритмической партитуры.

		<p>Паузы. Ритмические рисунки. Ритмическая партия</p>	<p>Слушание музыкальных произведений с ярко выраженным ритмическим рисунком, воспроизведение данного ритма по памяти (хлопками). <i>На выбор или факультативно:</i> Исполнение на клавишных или духовых инструментах (фортепиано, синтезатор, свирель, блокфлейта, мелодика и др.) попевок, остинатных формул, состоящих из различных длительностей</p>
<p>Е) 0,5—2 уч. часа</p>	<p>Размер</p>	<p>Равномерная пульсация. Сильные и слабые доли. Размеры 2/4, 3/4, 4/4</p>	<p>Ритмические упражнения на ровную пульсацию, выделение сильных долей в размерах 2/4, 3/4, 4/4 (звучащими жестами или на ударных инструментах). Определение на слух, по нотной записи размеров 2/4, 3/4, 4/4. Исполнение вокальных упражнений, песен в размерах 2/4, 3/4, 4/4 с хлопками-акцентами на сильную долю, элементарными дирижёрскими жестами. Слушание музыкальных произведений с ярко выраженным музыкальным размером, танцевальные, двигательные импровизации под музыку. <i>На выбор или факультативно:</i> Исполнение на клавишных или духовых инструментах попевок, мелодий в размерах 2/4, 3/4, 4/4. Вокальная и инструментальная импровизация в заданном размере</p>

1 Данная тема в сочетании с другими темами и модулями может прорабатываться в течение значительно более длительного времени (в зависимости от количества и разнообразия конкретных рисунков, выбираемых учителем для освоения).

№ блока, кол-во часов	Тема	Содержание	Виды деятельности обучающихся
Ж) 1—4 уч. часа	Музыкальный язык	Темп, тембр. Динамика (форте, пиано, кресцендо, диминуэндо и др.). Штрихи (стаккато, легато, акцент и др.)	Знакомство с элементами музыкального языка, специальными терминами, их обозначением в нотной записи. Определение изученных элементов на слух при восприятии музыкальных произведений. Наблюдение за изменением музыкального образа при изменении элементов музыкального языка (как меняется характер музыки при изменении темпа, динамики, штрихов и т. д.). Исполнение вокальных и ритмических упражнений, песен с ярко выраженными динамическими, темповыми, штриховыми красками. Использование элементов музыкального языка для создания определённого образа, настроения в вокальных и инструментальных импровизациях. <i>На выбор или факультативно:</i> Исполнение на клавишных или духовых инструментах попевок, мелодий с ярко выраженными динамическими, темповыми, штриховыми красками. Исполнительская интерпретация на основе их изменения. Составление музыкального словаря
З) 1—2 уч. часа	Высота звуков	Регистры. Ноты певческого диапазона. Расположение нот на клавиатуре. Знаки альтерации	Освоение понятий «выше-ниже». Определение на слух принадлежности звуков к одному из регистров. Проследование по нотной записи отдельных мотивов, фрагментов знаковых песен, вычленение знакомых нот, знаков альтерации.

		(диезы, бемоли, бекары)	<p>Наблюдение за изменением музыкального образа при изменении регистра.</p> <p><i>На выбор или факультативно:</i></p> <p>Исполнение на клавишных или духовых инструментах попевок, кратких мелодий по нотам.</p> <p>Выполнение упражнений на виртуальной клавиатуре</p>
И) 1—2 уч. часа	Мелодия	Мотив, музыкальная фраза. Поступенное, плавное движение мелодии, скачки. Мелодический рисунок	<p>Определение на слух, прослеживание по нотной записи мелодических рисунков с поступенным, плавным движением, скачками, остановками.</p> <p>Исполнение, импровизация (вокальная или на звуковысотных музыкальных инструментах) различных мелодических рисунков.</p> <p><i>На выбор или факультативно:</i></p> <p>Нахождение по нотам границ музыкальной фразы, мотива.</p> <p>Обнаружение повторяющихся и неповторяющихся мотивов, музыкальных фраз, похожих друг на друга.</p> <p>Исполнение на духовых, клавишных инструментах или виртуальной клавиатуре попевок, кратких мелодий по нотам</p>
К) 1—2 уч. часа	Сопровождение	Акомпанемент. Оstinato. Вступление, заключение, проигрыш	<p>Определение на слух, прослеживание по нотной записи главного голоса и сопровождения. Различение, характеристика мелодических и ритмических особенностей главного голоса и сопровождения. Показ рукой линии движения главного голоса и акомпанеента.</p> <p>Различение простейших элементов музыкальной формы: вступление, заключение, проигрыш. Составление наглядной графической схемы.</p> <p>Импровизация ритмического аккомпанеента к знакомой песне (звучащими жестами или на ударных инструментах).</p>

№ блока, кол-во часов	Тема	Содержание	Виды деятельности обучающихся
			<p><i>На выбор или факультативно:</i> Импровизация, сочинение вступления, заключения, проигрыша к знакомой мелодии, попевке, песне (вокально или на звуковысотных инструментах). Исполнение простейшего сопровождения (бурдонный бас, остинато) к знакомой мелодии на клавишных или духовых инструментах</p>
Л) 1—2 уч. часа	Песня	Куплетная форма. Запев, припев	<p>Знакомство со строением куплетной формы. Составление наглядной буквенной или графической схемы куплетной формы. Исполнение песен, написанных в куплетной форме. Различение куплетной формы при слушании знакомых музыкальных произведений. <i>На выбор или факультативно:</i> Импровизация, сочинение новых куплетов к знакомой песне</p>
М) 1—2 уч. часа	Лад	Понятие лада. Семиступенные лады мажор и минор. Краска звучания. Ступеневый состав	<p>Определение на слух ладового наклонения музыки. Игра «Солнышко — туча». Наблюдение за изменением музыкального образа при изменении лада. Распевания, вокальные упражнения, построенные на чередовании мажора и минора. Исполнение песен с ярко выраженной ладовой окраской. <i>На выбор или факультативно:</i> Импровизация, сочинение в заданном ладу. Чтение сказок о нотах и музыкальных ладах</p>

<p>Н) 1—2 уч. часа</p>	<p>Пента- тоника</p>	<p>Пентатоника — пятиступенный лад, распространённый у многих народов</p>	<p>Слушание инструментальных произведений, исполнение песен, написанных в пентатонике. Импровизация на чёрных клавишах фортепиано. <i>На выбор или факультативно:</i> Импровизация в пентатонном ладу на других музыкальных инструментах (свиристель, блокфлейта, штабшпили со съёмными пластинами)</p>
<p>О) 1—2 уч. часа</p>	<p>Ноты в разных октавах</p>	<p>Ноты второй и малой октавы. Басовый ключ</p>	<p>Знакомство с нотной записью во второй и малой октаве. Проследживание по нотам небольших мелодий в соответствующем диапазоне. Сравнение одной и той же мелодии, записанной в разных октавах. Определение на слух, в какой октаве звучит музыкальный фрагмент. <i>На выбор или факультативно:</i> Исполнение на духовых, клавишных инструментах или виртуальной клавиатуре попевок, кратких мелодий по нотам</p>
<p>П) 0,5—1 уч. час</p>	<p>Дополни- тельные обозна- чения в нотах</p>	<p>Резриза, фермата, вольта, украшения (трели, форшлаги)</p>	<p>Знакомство с дополнительными элементами нотной записи. Исполнение песен, попевок, в которых присутствуют данные элементы</p>
<p>Р) 1—3 уч. часа</p>	<p>Ритми- ческие рисунки в размере 6/8</p>	<p>Размер 6/8. Нота с точкой. Шестнадцатые. Пунктирный ритм</p>	<p>Определение на слух, проследживание по нотной записи ритмических рисунков в размере 6/8. Исполнение, импровизация с помощью звучащих жестов (хлопки, шлепки, прыжки, прытопы) и/или ударных инструментов. Игра «Ритмическое эхо», прохлопывание ритма по</p>

№ блока, кол-во часов	Тема	Содержание	Виды деятельности обучающихся
			<p>ритмическим карточкам, проговаривание ритмослогами. Разучивание, исполнение на ударных инструментах ритмической партитуры.</p> <p>Слушание музыкальных произведений с ярко выраженным ритмическим рисунком, воспроизведение данного ритма по памяти (хлопками).</p> <p><i>На выбор или факультативно:</i></p> <p>Исполнение на клавишных или духовых инструментах попевок, мелодий и аккомпанементов в размере 6/8</p>
С) 2—6 уч. часа	Тональность. Гамма	Тоника, тональность. Знаки при ключе. Мажорные и минорные тональности (до 2—3 знаков при ключе)	<p>Определение на слух устойчивых звуков. Игра «устой — неустой». Пение упражнений — гамм с названием нот, проследживание по нотам. Освоение понятия «тоника».</p> <p>Упражнение на допевание неполной музыкальной фразы до тоники «Закончи музыкальную фразу».</p> <p><i>На выбор или факультативно:</i></p> <p>Импровизация в заданной тональности</p>
Т) 1—3 уч. часа	Интервалы	Понятие музыкального интервала. Тон, полутон. Консонансы: терция, кварта, квинта, секста, октава. Диссонансы: секунда, септима	<p>Освоение понятия «интервал». Анализ ступенчатого состава мажорной и минорной гаммы (тон-полутон).</p> <p>Различение на слух диссонансов и консонансов, параллельного движения двух голосов в октаву, терцию, сексту.</p> <p>Подбор эпитетов для определения краски звучания различных интервалов.</p>

			<p>Разучивание, исполнение попевок и песен с ярко выраженной характерной интервальнойкой в мелодическом движении. Элементы двухголосия. <i>На выбор или факультативно:</i> Досочинение к простой мелодии подголоска, повторяющего основной голос в терцию, октаву. Сочинение аккомпанемента на основе движения квинтами, октавами</p>
<p>У) 1—3 уч. часа</p>	<p>Гармония</p>	<p>Аккорд. Трезвучие мажорное и минорное. Понятие фактуры. Фактуры аккомпанемента бас-аккорд, аккордовая, арпеджио</p>	<p>Различение на слух интервалов и аккордов. Различение на слух мажорных и минорных аккордов. Разучивание, исполнение попевок и песен с мелодическим движением по звукам аккордов. Вокальные упражнения с элементами трёхголосия. Определение на слух типа фактуры аккомпанемента исполняемых песен, прослушанных инструментальных произведений. <i>На выбор или факультативно:</i> Сочинение аккордового аккомпанемента к мелодии песни</p>
<p>Ф) 1—3 уч. часа</p>	<p>Музыкальная форма</p>	<p>Контраст и повтор как принципы строения музыкального произведения. Трёхчастная, трёхчастная и трёхчастная репризная форма. Рондо: рефрен и эпизоды</p>	<p>Знакомство со строением музыкального произведения, понятиями двухчастной и трёхчастной формы, рондо. Слушание произведений: определение формы их строения на слух. Составление наглядной буквенной или графической схемы. Исполнение песен, написанных в двухчастной или трёхчастной форме. <i>На выбор или факультативно:</i> Коллективная импровизация в форме рондо, трёхчастной репризной форме.</p>

№ блока, кол-во часов	Тема	Содержание	Виды деятельности обучающихся
X) 1–3 уч. часа	Вариации	Варьирование как принцип развития. Тема. Вариации	Создание художественных композиций (рисунков, аппликация и др.) по законам музыкальной формы Слушание произведений, сочинённых в форме вариаций. Наблюдение за развитием, изменением основной темы. Составление наглядной буквенной или графической схемы. Исполнение ритмической партитуры, построенной по принципу вариаций. <i>На выбор или факультативно:</i> Коллективная импровизация в форме вариаций

Модуль № 2

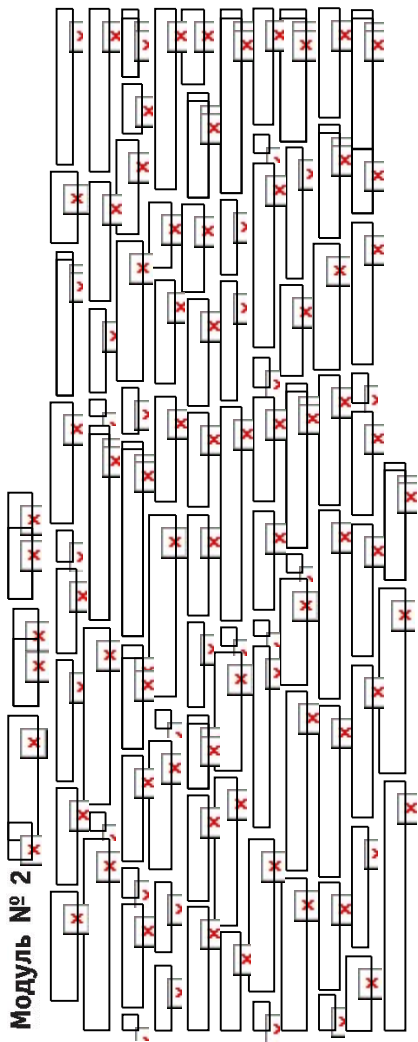

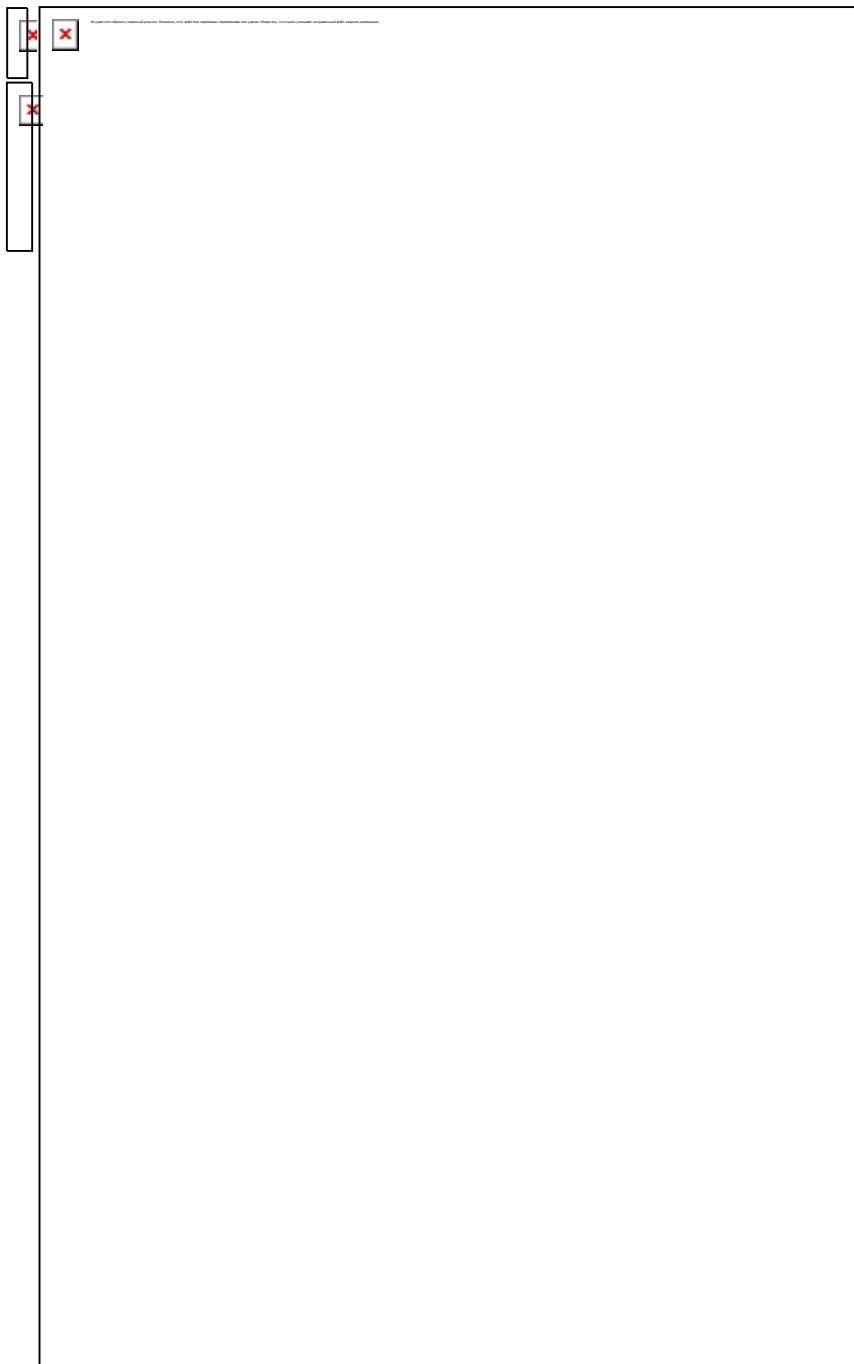



Музыкальные инструменты. Музыка для детей. Музыка, которую можно играть. Музыка, которую можно слушать. Музыка, которую можно танцевать.

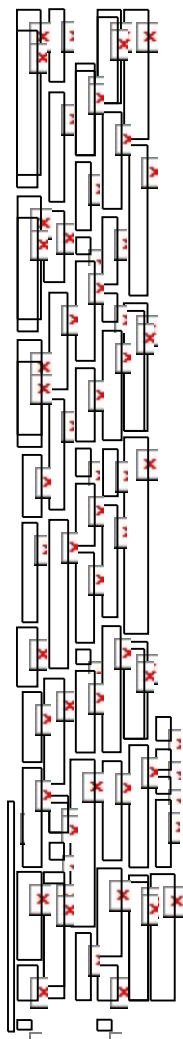





Музыкальный материал, взятый из учебника «Музыка. Методическое пособие для учителя» (М.: Просвещение, 1989).

Музыкальный материал, взятый из учебника «Музыка. Методическое пособие для учителя» (М.: Просвещение, 1989).

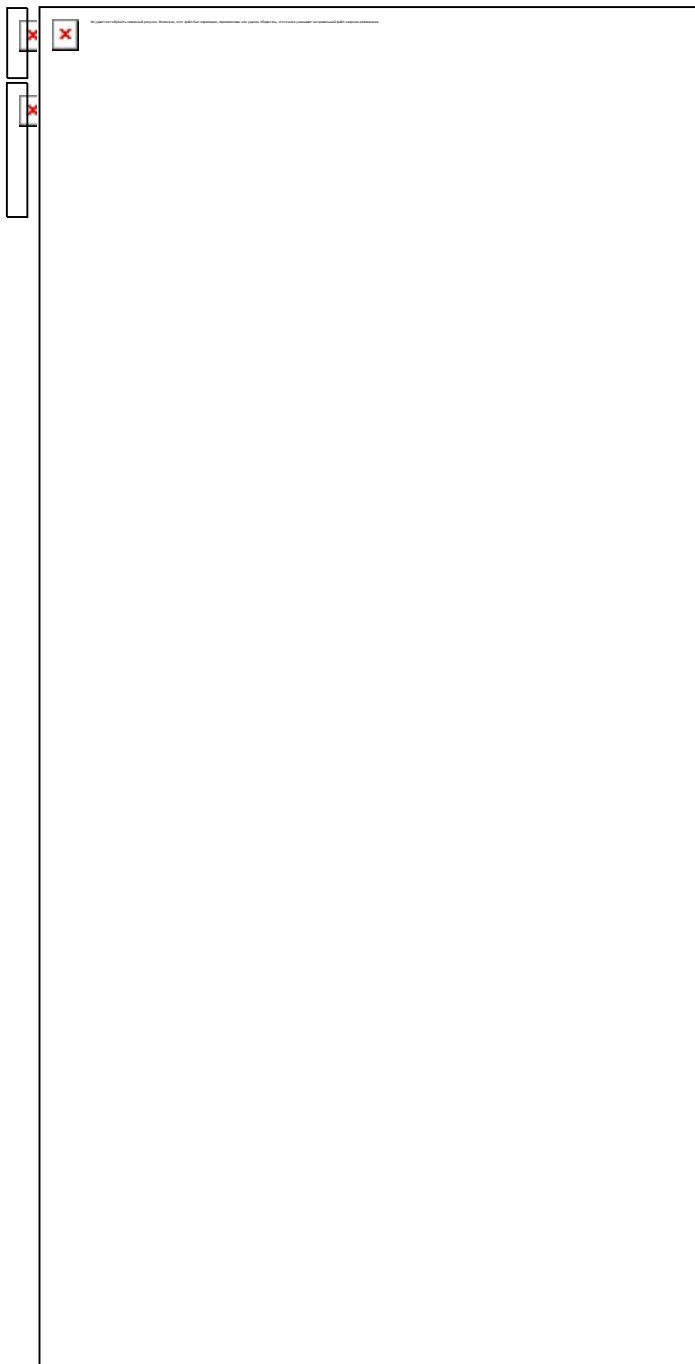

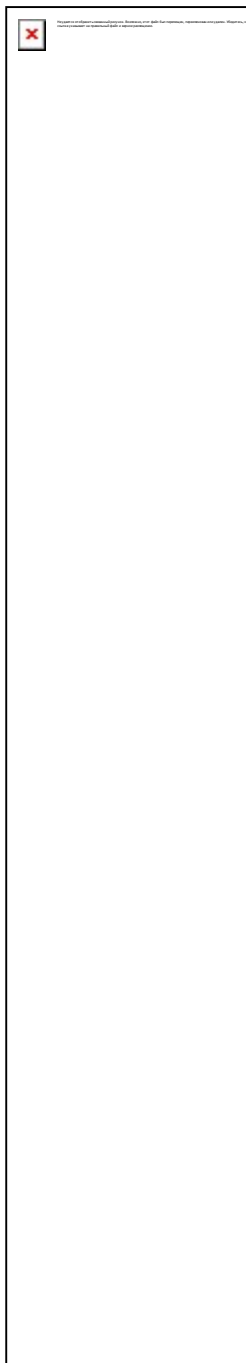
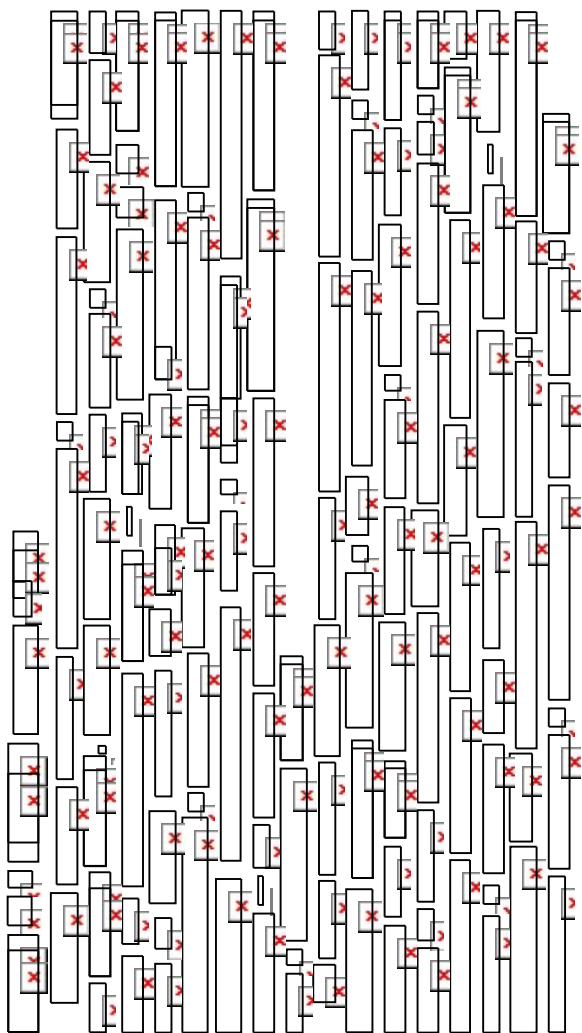





Музыкальный материал, взятый из учебника «Музыка. 1—4 классы» (М.: Просвещение, 2010).

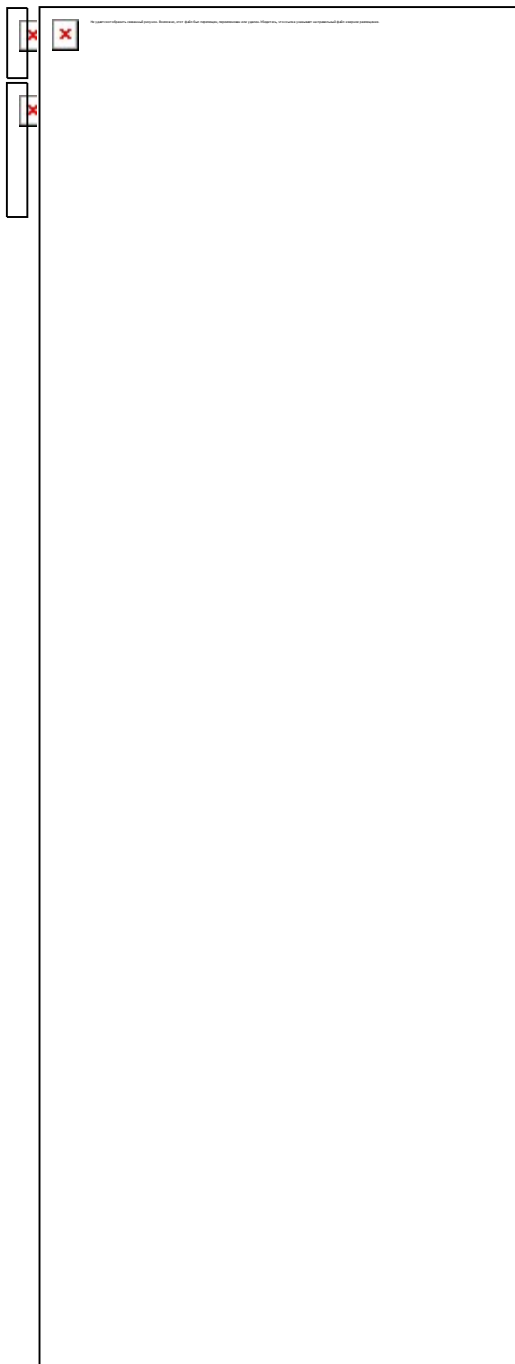

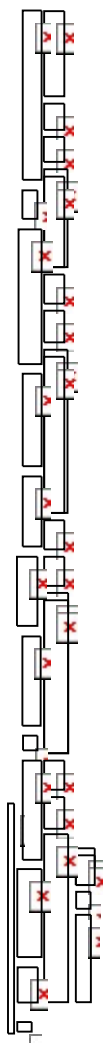
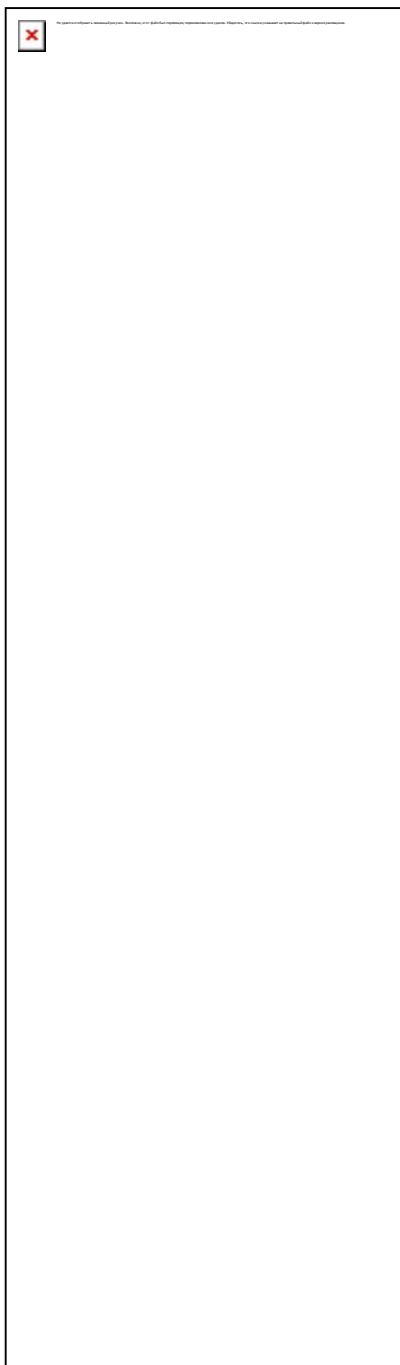
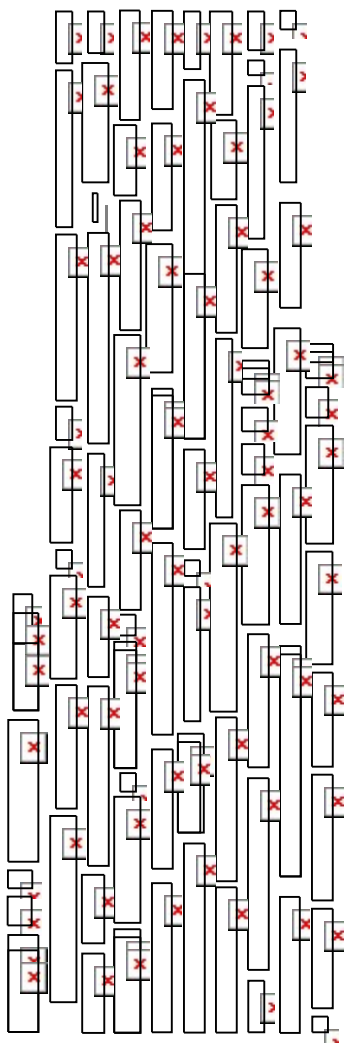

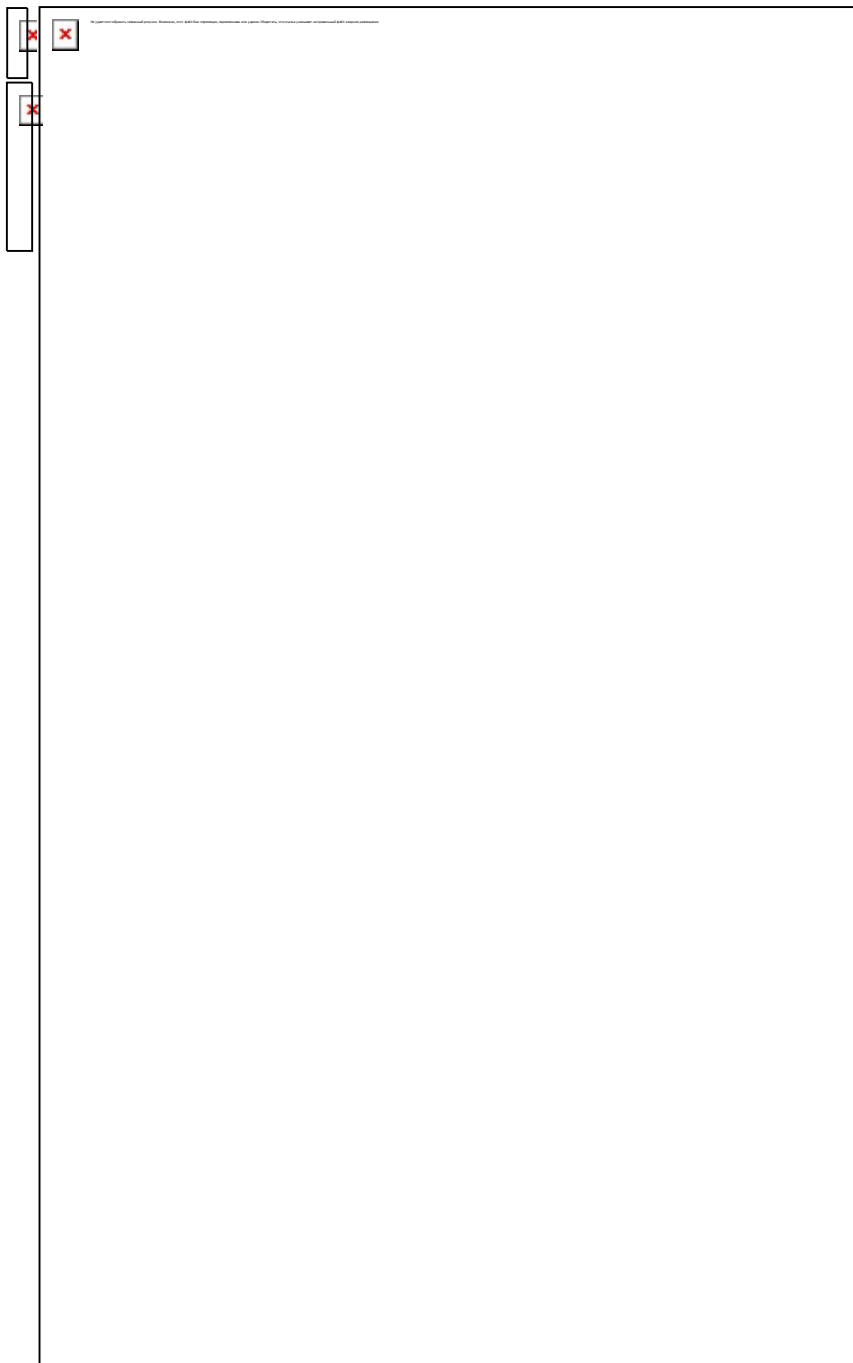



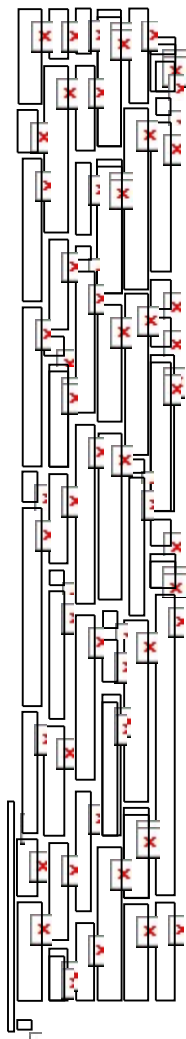
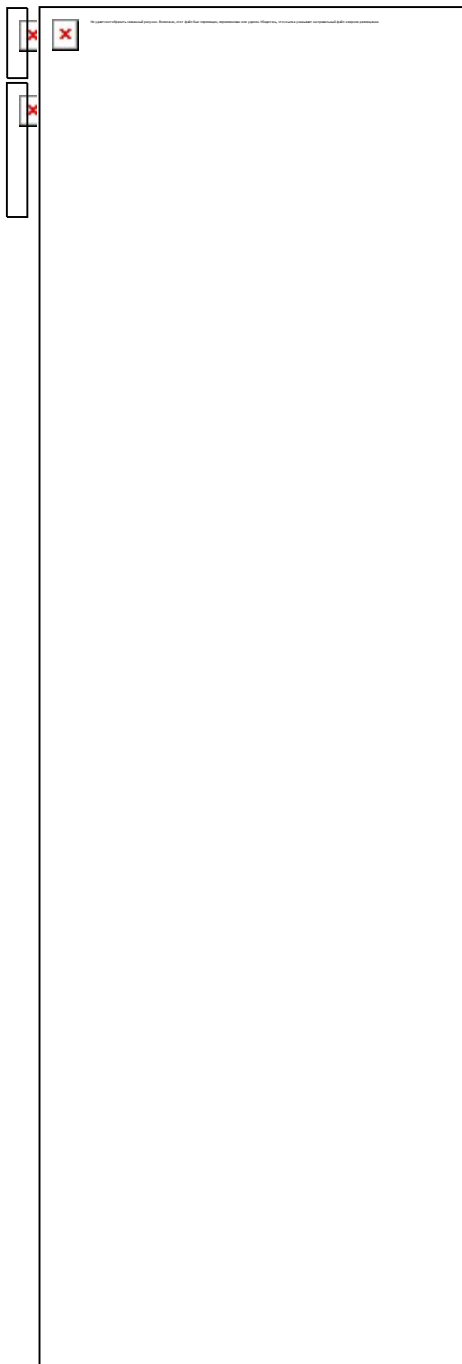

Музыкальное образование. Учебник для начальной школы. Музыка. 1-4 классы. © 2010 г. Издательство «Мозаика-Синтез»

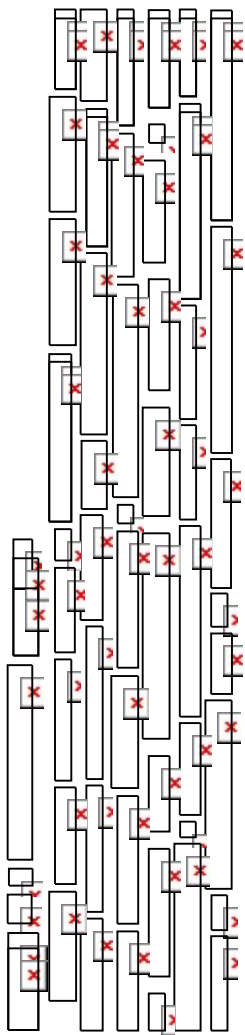



 Копировать, редактировать, печатать, делиться, а также задавать параметры, связанные со страницей. Подробные сведения о возможностях редактирования и печати см. в справочнике.

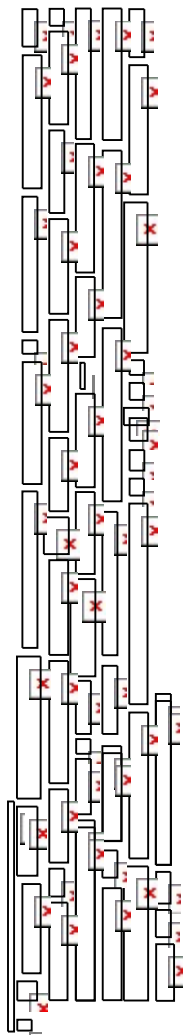

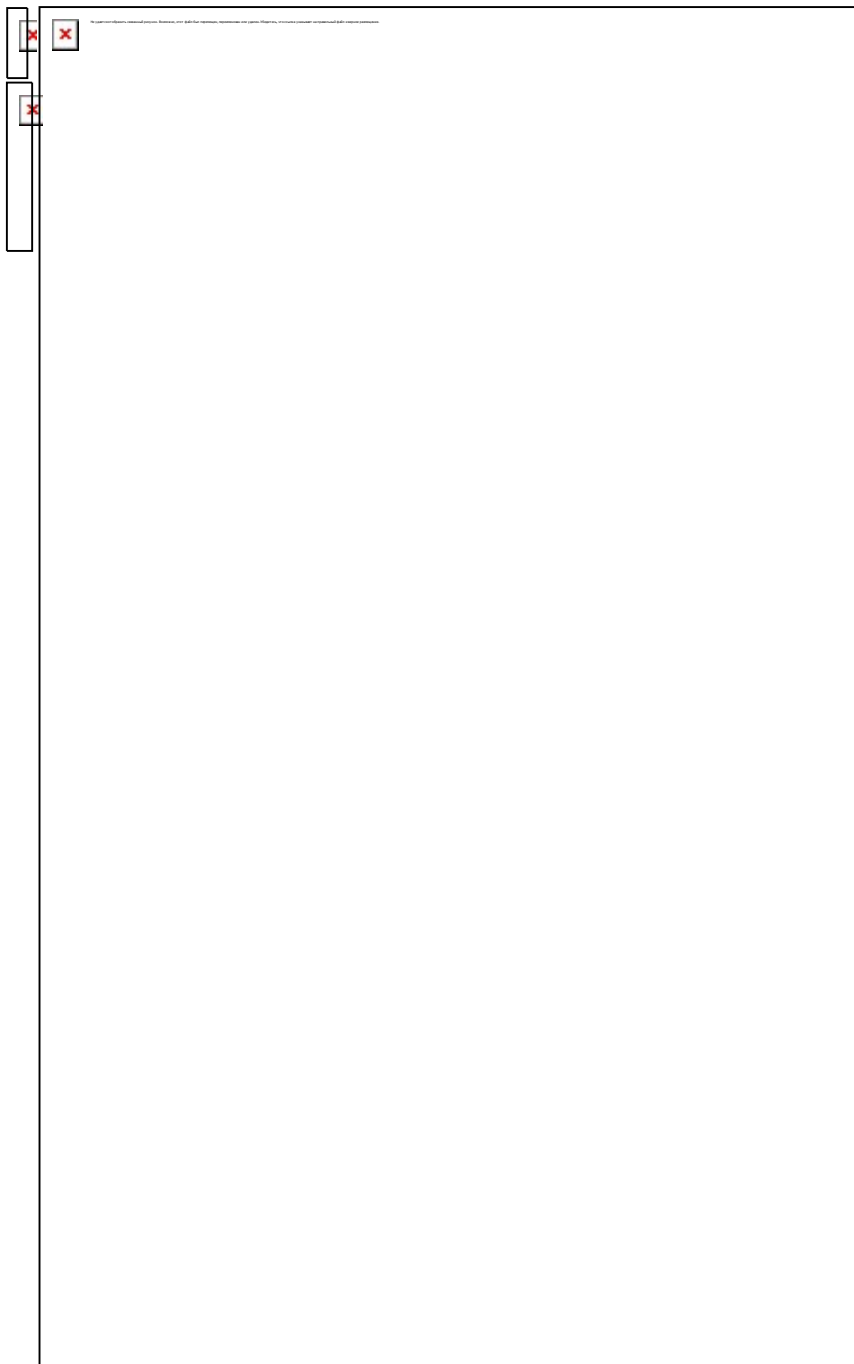



Музыкальный материал, включенный в учебник, является авторским. Публикация, распространение, хранение, использование в образовательных целях без разрешения автора и издателя запрещены.

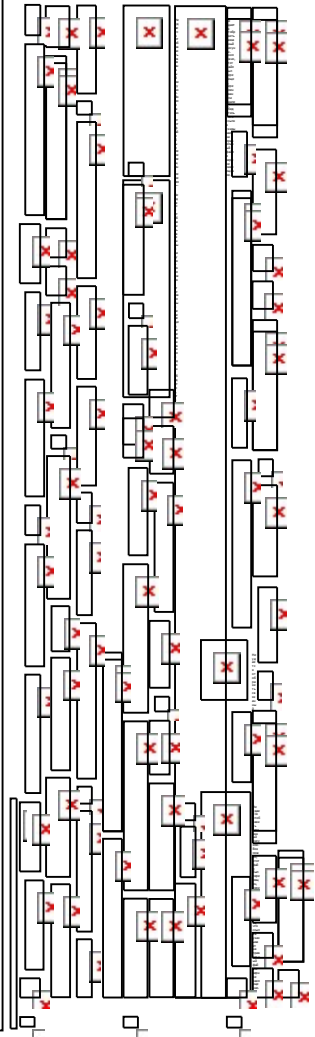

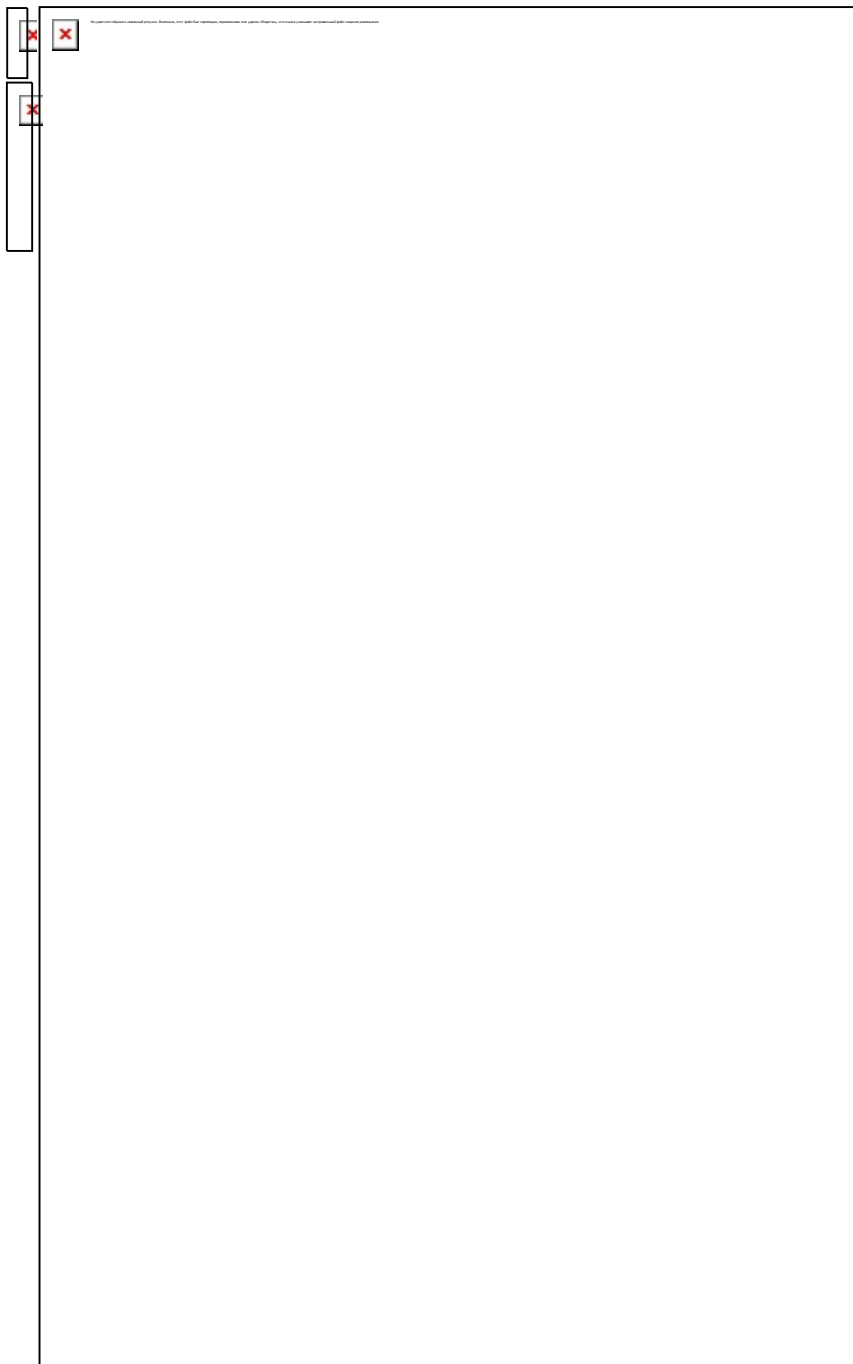



Музыкальное образование. Учебник для начальной школы. Музыка. 1-4 классы. © 2010 г. Издательство «Детская литература»

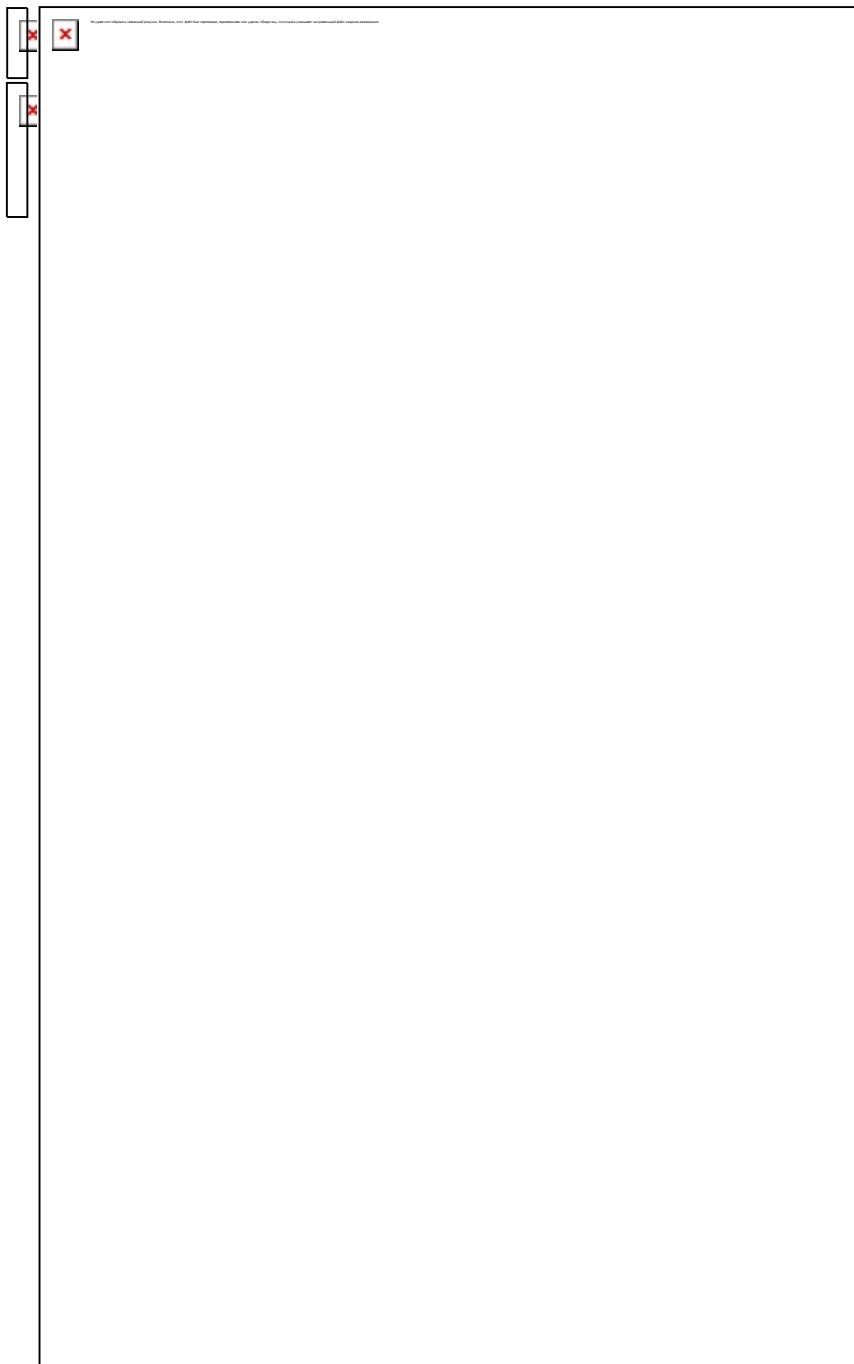

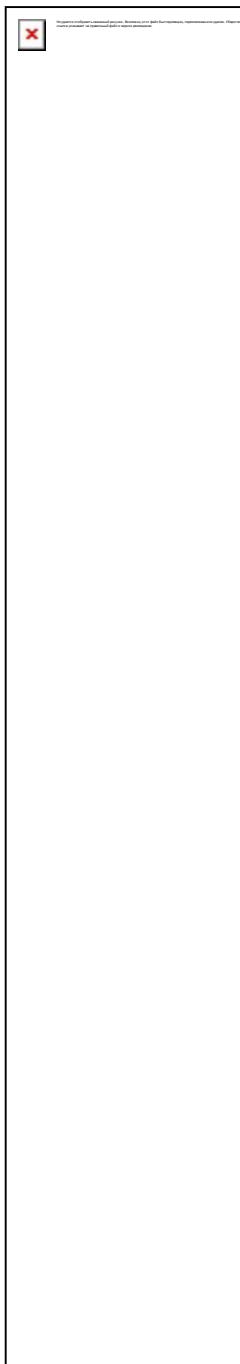
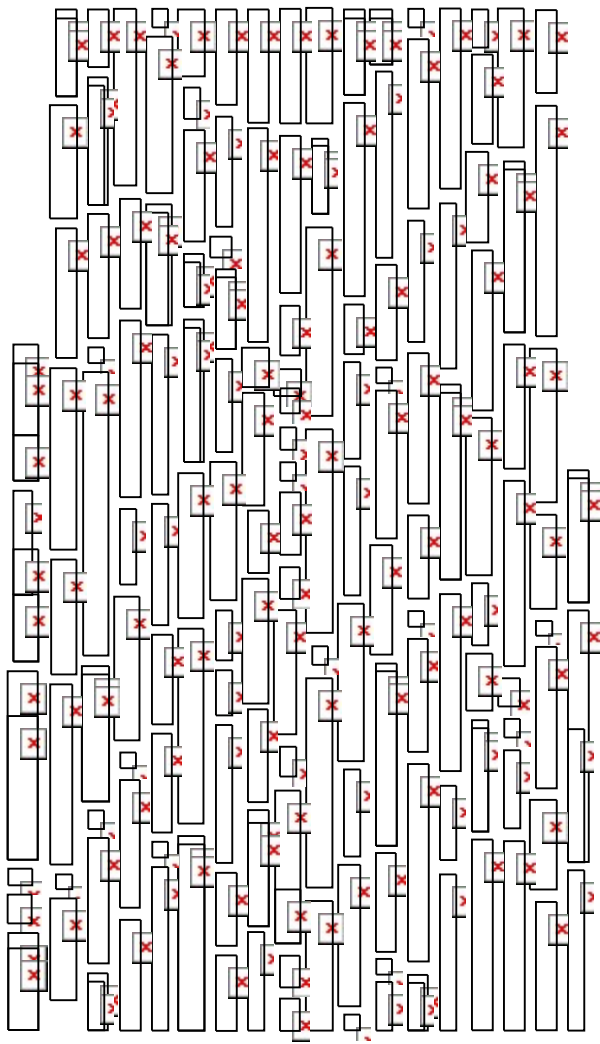



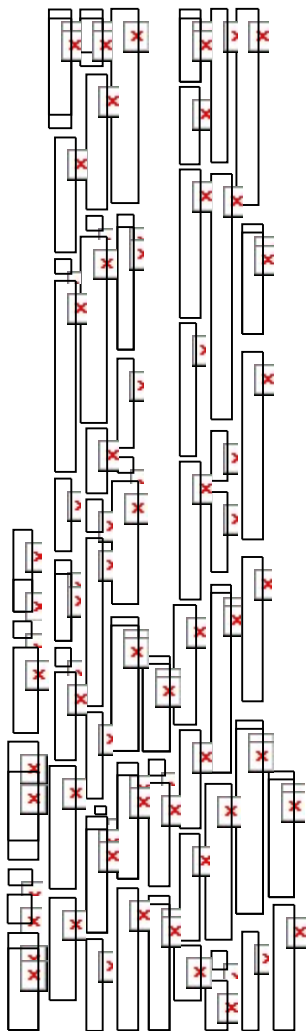

© 2010 Pearson Education, Inc. All rights reserved. This publication is protected by copyright. No part of this publication may be reproduced, stored in a retrieval system, or transmitted, in any form or by any means, electronic, mechanical, photocopying, recording, or by any information storage and retrieval system, without permission in writing from Pearson Education, Inc.



Музыкальный материал. Музыка для детей, дошкольного и младшего школьного возраста. Музыка, предназначенная для использования в музыкальном образовании.

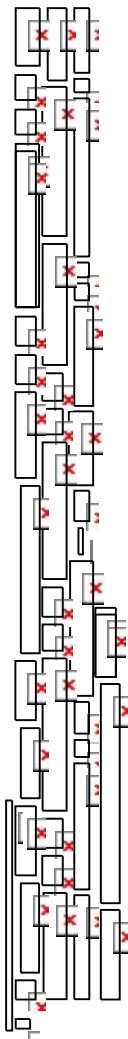

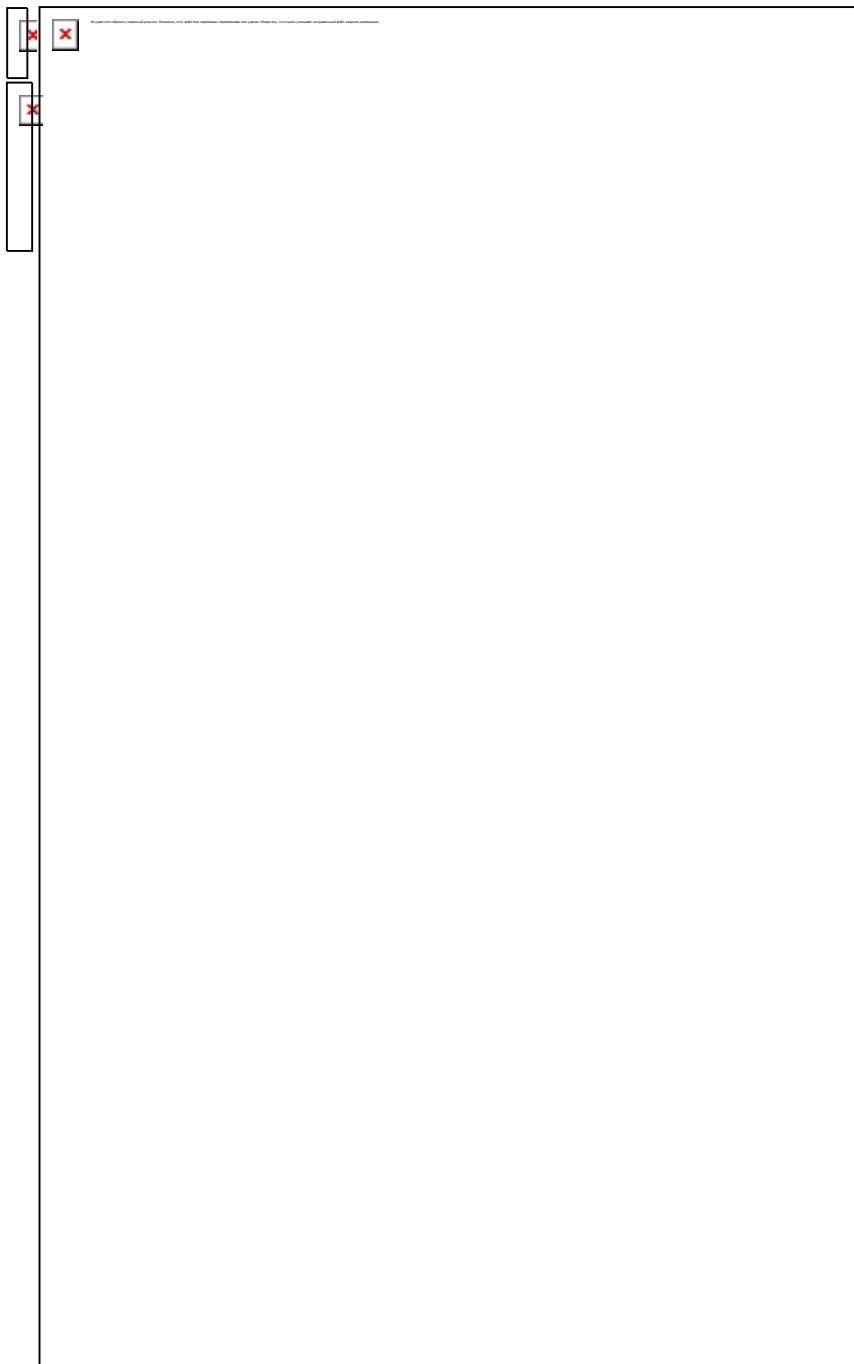



Музыкальный материал, включенный в учебник, является авторским. Публикация и распространение в учебнике без разрешения правообладателя.

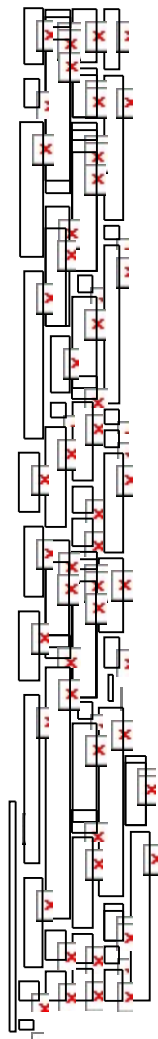

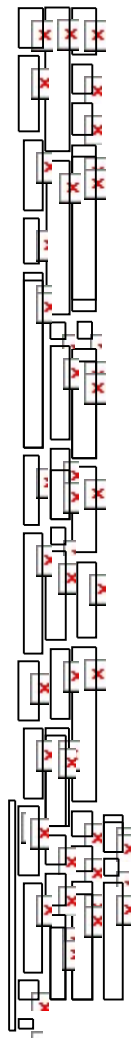
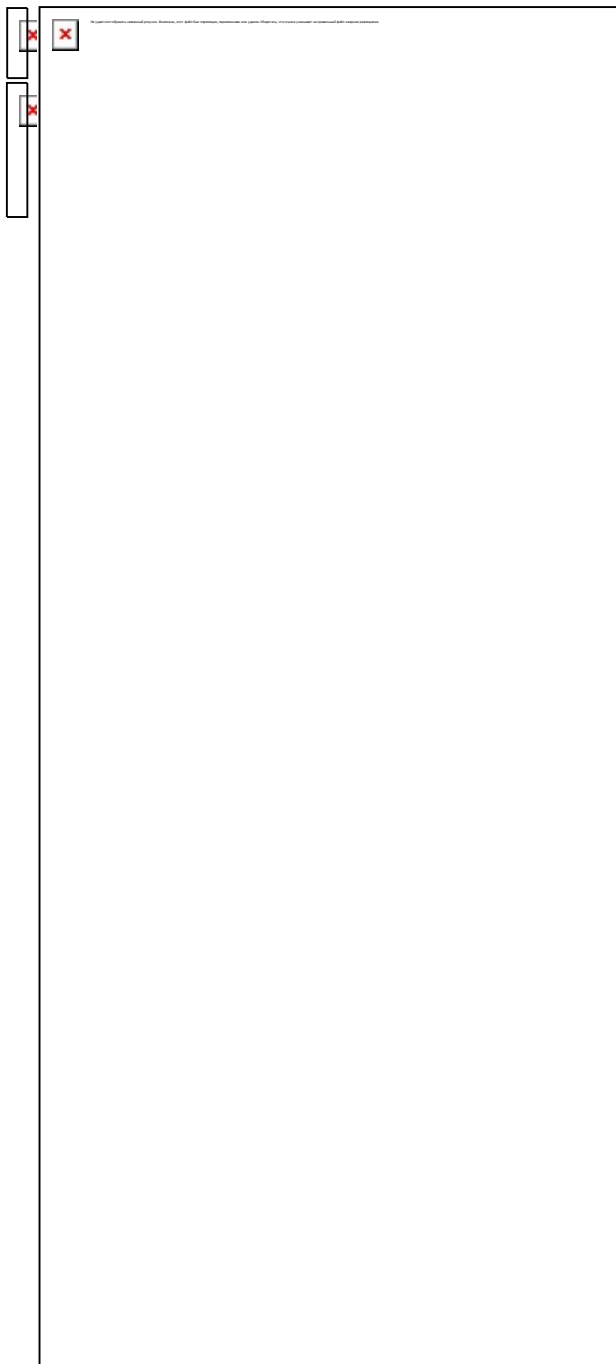

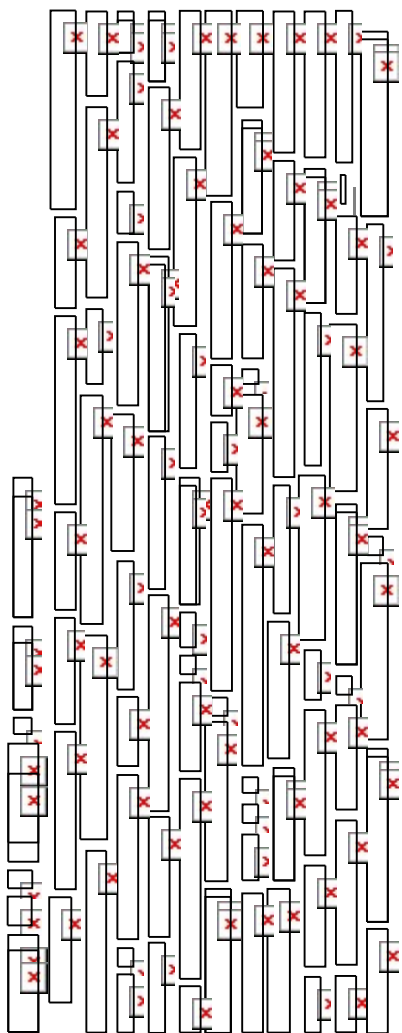





Музыкальный материал предназначен для использования в учебно-методическом комплексе. Его использование в других целях запрещено.

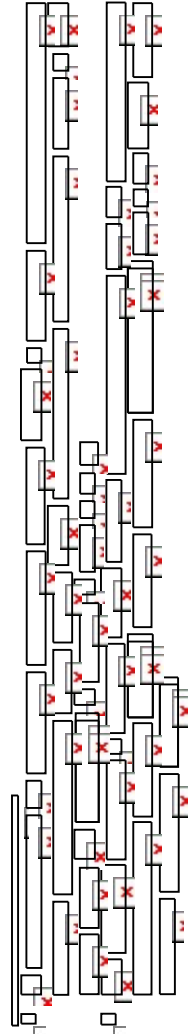

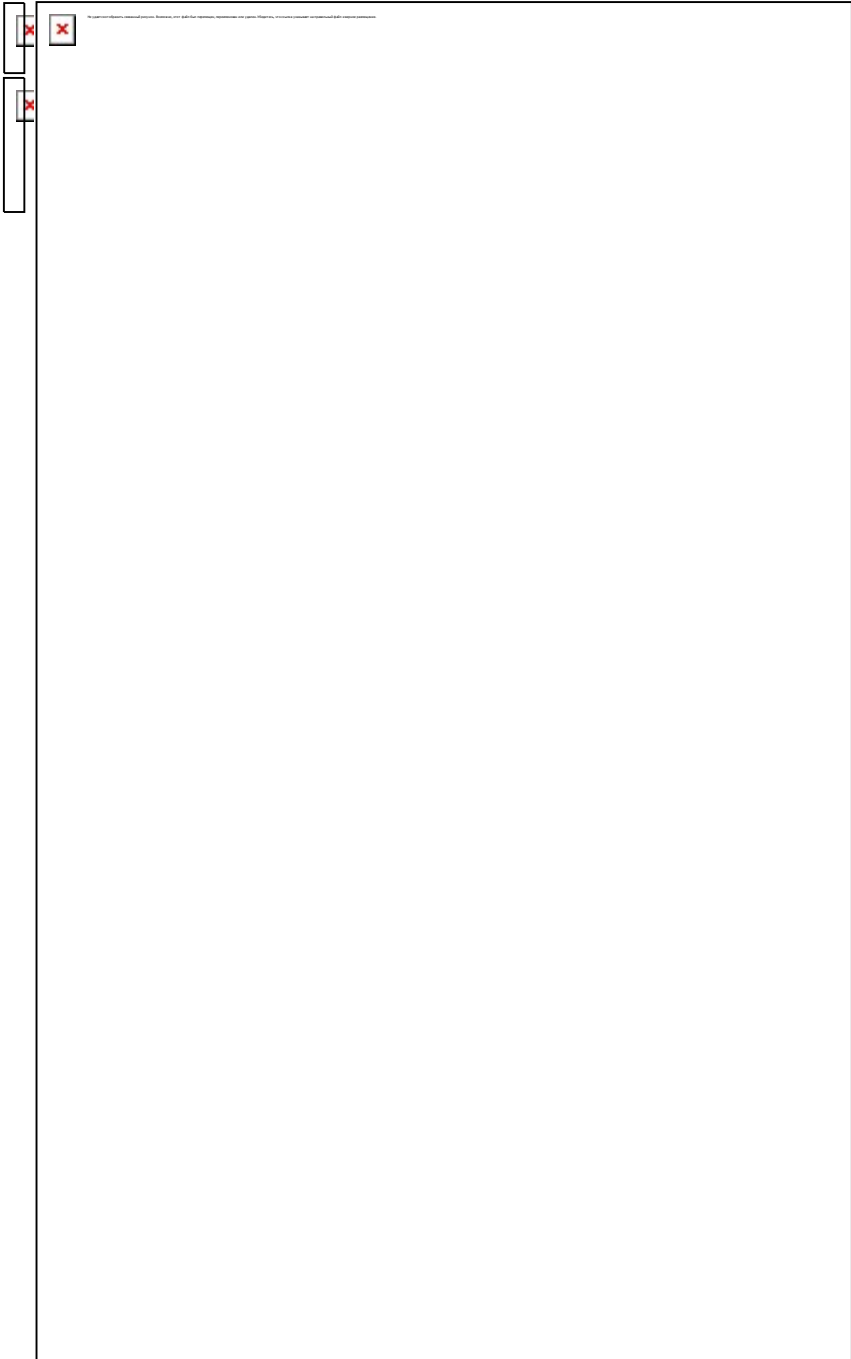



Музыкальный материал предназначен для использования в образовательных целях. Любое использование без разрешения автора является нарушением.

ПЛАНИРУЕМЫЕ РЕЗУЛЬТАТЫ ОСВОЕНИЯ УЧЕБНОГО ПРЕДМЕТА «МУЗЫКА» НА УРОВНЕ НАЧАЛЬНОГО ОБЩЕГО ОБРАЗОВАНИЯ

Специфика эстетического содержания предмета «Музыка» обуславливает тесное взаимодействие, смысловое единство трёх групп результатов: личностных, метапредметных и предметных.

ЛИЧНОСТНЫЕ РЕЗУЛЬТАТЫ

Личностные результаты освоения рабочей программы по музыке для начального общего образования достигаются во взаимодействии учебной и воспитательной работы, урочной и внеурочной деятельности. Они должны отражать готовность обучающихся руководствоваться системой позитивных ценностных ориентаций, в том числе в части:

Гражданско-патриотического воспитания:

осознание российской гражданской идентичности; знание Гимна России и традиций его исполнения, уважение музыкальных символов и традиций республик Российской Федерации; проявление интереса к освоению музыкальных традиций своего края, музыкальной культуры народов России; уважение к достижениям отечественных мастеров культуры; стремление участвовать в творческой жизни своей школы, города, республики.

Духовно-нравственного воспитания:

признание индивидуальности каждого человека; проявление сопереживания, уважения и доброжелательности; готовность придерживаться принципов взаимопомощи и творческого сотрудничества в процессе непосредственной музыкальной и учебной деятельности.

Эстетического воспитания:

восприимчивость к различным видам искусства, музыкальным традициям и творчеству своего и других народов; умение видеть прекрасное в жизни, наслаждаться красотой; стремление к самовыражению в разных видах искусства.

Ценности научного познания:

первоначальные представления о единстве и особенностях художественной и научной картины мира; познавательные интересы, активность, инициативность, любознательность и самостоятельность в познании.

Физического воспитания, формирования культуры здоровья и эмоционального благополучия:

соблюдение правил здорового и безопасного (для себя и других людей) образа жизни в окружающей среде; бережное отношение к физиологическим системам организма, задействованным в музыкально-исполнительской деятельности (дыхание, артикуляция, музыкальный слух, голос); профилактика умственного и физического утомления с использованием возможностей музыкотерапии.

Трудового воспитания:

установка на посильное активное участие в практической деятельности; трудолюбие в учёбе, настойчивость в достижении поставленных целей; интерес к практическому изучению профессий в сфере культуры и искусства; уважение к труду и результатам трудовой деятельности.

Экологического воспитания:

бережное отношение к природе; неприятие действий, приносящих ей вред.

МЕТАПРЕДМЕТНЫЕ РЕЗУЛЬТАТЫ

Метапредметные результаты освоения основной образовательной программы, формируемые при изучении предмета «Музыка»:

1. Овладение универсальными познавательными действиями

Базовые логические действия:

- сравнивать музыкальные звуки, звуковые сочетания, произведения, жанры; устанавливать основания для сравнения, объединять элементы музыкального звучания по определённом признаку;
- определять существенный признак для классификации, классифицировать предложенные объекты (музыкальные инструменты, элементы музыкального языка, произведения, исполнительские составы и др.);
- находить закономерности и противоречия в рассматриваемых явлениях музыкального искусства, сведениях и наблюдениях за звучащим музыкальным материалом на основе предложенного учителем алгоритма;
- выявлять недостаток информации, в том числе слуховой, акустической для решения учебной (практической) задачи на основе предложенного алгоритма;

—устанавливать причинно-следственные связи в ситуациях музыкального восприятия и исполнения, делать выводы.

Базовые исследовательские действия:

- на основе предложенных учителем вопросов определять разрыв между реальным и желательным состоянием музыкальных явлений, в том числе в отношении собственных музыкально-исполнительских навыков;
- с помощью учителя формулировать цель выполнения вокальных и слуховых упражнений, планировать изменения результатов своей музыкальной деятельности, ситуации совместного музицирования;
- сравнивать несколько вариантов решения творческой, исполнительской задачи, выбирать наиболее подходящий (на основе предложенных критериев);
- проводить по предложенному плану опыт, несложное исследование по установлению особенностей предмета изучения и связей между музыкальными объектами и явлениями (часть — целое, причина — следствие);
- формулировать выводы и подкреплять их доказательствами на основе результатов проведённого наблюдения (в том числе в форме двигательного моделирования, звукового эксперимента, классификации, сравнения, исследования);
- прогнозировать возможное развитие музыкального процесса, эволюции культурных явлений в различных условиях.

Работа с информацией:

- выбирать источник получения информации;
- согласно заданному алгоритму находить в предложенном источнике информацию, представленную в явном виде;
- распознавать достоверную и недостоверную информацию самостоятельно или на основании предложенного учителем способа её проверки;
- соблюдать с помощью взрослых (учителей, родителей (законных представителей) обучающихся) правила информационной безопасности при поиске информации в сети Интернет;
- анализировать текстовую, видео-, графическую, звуковую, информацию в соответствии с учебной задачей;
- анализировать музыкальные тексты (акустические и нотные) по предложенному учителем алгоритму;

—самостоятельно создавать схемы, таблицы для представления информации.

2. Овладение универсальными коммуникативными действиями

Невербальная коммуникация:

- воспринимать музыку как специфическую форму общения людей, стремиться понять эмоционально-образное содержание музыкального высказывания;
- выступать перед публикой в качестве исполнителя музыки (соло или в коллективе);
- передавать в собственном исполнении музыки художественное содержание, выражать настроение, чувства, личное отношение к исполняемому произведению;
- осознанно пользоваться интонационной выразительностью в обыденной речи, понимать культурные нормы и значение интонации в повседневном общении.

Вербальная коммуникация:

- воспринимать и формулировать суждения, выражать эмоции в соответствии с целями и условиями общения в знакомой среде;
- проявлять уважительное отношение к собеседнику, соблюдать правила ведения диалога и дискуссии;
- признавать возможность существования разных точек зрения;
- корректно и аргументированно высказывать своё мнение;
- строить речевое высказывание в соответствии с поставленной задачей;
- создавать устные и письменные тексты (описание, рассуждение, повествование);
- готовить небольшие публичные выступления;
- подбирать иллюстративный материал (рисунки, фото, плакаты) к тексту выступления.

Совместная деятельность (сотрудничество):

- стремиться к объединению усилий, эмоциональной эмпатии в ситуациях совместного восприятия, исполнения музыки;
- переключаться между различными формами коллективной, групповой и индивидуальной работы при решении конкрет-

- ной проблемы, выбирать наиболее эффективные формы взаимодействия при решении поставленной задачи;
- формулировать краткосрочные и долгосрочные цели (индивидуальные с учётом участия в коллективных задачах) в стандартной (типовой) ситуации на основе предложенного формата планирования, распределения промежуточных шагов и сроков;
 - принимать цель совместной деятельности, коллективно строить действия по её достижению: распределять роли, договариваться, обсуждать процесс и результат совместной работы; проявлять готовность руководить, выполнять поручения, подчиняться;
 - ответственно выполнять свою часть работы; оценивать свой вклад в общий результат;
 - выполнять совместные проектные, творческие задания с опорой на предложенные образцы.

3. Овладение универсальными регулятивными действиями

Самоорганизация:

- планировать действия по решению учебной задачи для получения результата;
- выстраивать последовательность выбранных действий.

Самоконтроль:

- устанавливать причины успеха/неудач учебной деятельности;
- корректировать свои учебные действия для преодоления ошибок.

Овладение системой универсальных учебных регулятивных действий обеспечивает формирование смысловых установок личности (внутренняя позиция личности) и жизненных навыков личности (управления собой, самодисциплины, устойчивого поведения, эмоционального душевного равновесия и т. д.).

ПРЕДМЕТНЫЕ РЕЗУЛЬТАТЫ

Предметные результаты характеризуют начальный этап формирования у обучающихся основ музыкальной культуры и проявляются в способности к музыкальной деятельности, потребности в регулярном общении с музыкальным искусством, позитивном ценностном отношении к музыке как важному элементу своей жизни.

Обучающиеся, освоившие основную образовательную программу по предмету «Музыка»:

- с интересом занимаются музыкой, любят петь, играть на доступных музыкальных инструментах, умеют слушать серьёзную музыку, знают правила поведения в театре, концертном зале;
- сознательно стремятся к развитию своих музыкальных способностей;
- осознают разнообразие форм и направлений музыкального искусства, могут назвать музыкальные произведения, композиторов, исполнителей, которые им нравятся, аргументировать свой выбор;
- имеют опыт восприятия, исполнения музыки разных жанров, творческой деятельности в различных смежных видах искусства;
- с уважением относятся к достижениям отечественной музыкальной культуры;
- стремятся к расширению своего музыкального кругозора.

Предметные результаты, формируемые в ходе изучения предмета «Музыка», сгруппированы по учебным модулям и должны отражать сформированность умений:

Модуль № 1 «Музыкальная грамота»:

- классифицировать звуки: шумовые и музыкальные, длинные, короткие, тихие, громкие, низкие, высокие;
- различать элементы музыкального языка (темп, тембр, регистр, динамика, ритм, мелодия, аккомпанемент и др.), уметь объяснить значение соответствующих терминов;
- различать изобразительные и выразительные интонации, находить признаки сходства и различия музыкальных и речевых интонаций;
- различать на слух принципы развития: повтор, контраст, варьирование;
- понимать значение термина «музыкальная форма», определять на слух простые музыкальные формы — двухчастную, трёхчастную и трёхчастную репризную, рондо, вариации;
- ориентироваться в нотной записи в пределах певческого диапазона;
- исполнять и создавать различные ритмические рисунки;
- исполнять песни с простым мелодическим рисунком.

Модуль № 2 «Народная музыка России»:

- определять принадлежность музыкальных интонаций, изученных произведений к родному фольклору, русской музыке, народной музыке различных регионов России;
- определять на слух и называть знакомые народные музыкальные инструменты;
- группировать народные музыкальные инструменты по принципу звукоизвлечения: духовые, ударные, струнные;
- определять принадлежность музыкальных произведений и их фрагментов к композиторскому или народному творчеству;
- различать манеру пения, инструментального исполнения, типы солистов и коллективов — народных и академических;
- создавать ритмический аккомпанемент на ударных инструментах при исполнении народной песни;
- исполнять народные произведения различных жанров с сопровождением и без сопровождения;
- участвовать в коллективной игре/импровизации (вокальной, инструментальной, танцевальной) на основе освоенных фольклорных жанров.

Модуль № 3 «Музыка народов мира»:

- различать на слух и исполнять произведения народной и композиторской музыки других стран;
- определять на слух принадлежность народных музыкальных инструментов к группам духовых, струнных, ударно-шумовых инструментов;
- различать на слух и называть фольклорные элементы музыки разных народов мира в сочинениях профессиональных композиторов (из числа изученных культурно-национальных традиций и жанров);
- различать и характеризовать фольклорные жанры музыки (песенные, танцевальные), вычленять и называть типичные жанровые признаки.

Модуль № 4 «Духовная музыка»:

- определять характер, настроение музыкальных произведений духовной музыки, характеризовать её жизненное предназначение;
- исполнять доступные образцы духовной музыки;

—уметь рассказывать об особенностях исполнения, традициях звучания духовной музыки Русской православной церкви (вариативно: других конфессий согласно региональной религиозной традиции).

Модуль № 5 «Классическая музыка»:

- различать на слух произведения классической музыки, называть автора и произведение, исполнительский состав;
- различать и характеризовать простейшие жанры музыки (песня, танец, марш), вычленять и называть типичные жанровые признаки песни, танца и марша в сочинениях композиторов-классиков;
- различать концертные жанры по особенностям исполнения (камерные и симфонические, вокальные и инструментальные), знать их разновидности, приводить примеры;
- исполнять (в том числе фрагментарно, отдельными темами) сочинения композиторов-классиков;
- воспринимать музыку в соответствии с её настроением, характером, осознавать эмоции и чувства, вызванные музыкальным звучанием, уметь кратко описать свои впечатления от музыкального восприятия;
- характеризовать выразительные средства, использованные композитором для создания музыкального образа;
- соотносить музыкальные произведения с произведениями живописи, литературы на основе сходства настроения, характера, комплекса выразительных средств.

Модуль № 6 «Современная музыкальная культура»:

- иметь представление о разнообразии современной музыкальной культуры, стремиться к расширению музыкального кругозора;
- различать и определять на слух принадлежность музыкальных произведений, исполнительского стиля к различным направлениям современной музыки (в том числе эстрады, мюзикла, джаза и др.);
- анализировать, называть музыкально-выразительные средства, определяющие основной характер, настроение музыки, сознательно пользоваться музыкально-выразительными средствами при исполнении;
- исполнять современные музыкальные произведения, соблюдая певческую культуру звука.

Модуль № 7 «Музыка театра и кино»:

- определять и называть особенности музыкально-сценических жанров (опера, балет, оперетта, мюзикл);
- различать отдельные номера музыкального спектакля (ария, хор, увертюра и т. д.), узнавать на слух и называть освоенные музыкальные произведения (фрагменты) и их авторов;
- различать виды музыкальных коллективов (ансамблей, оркестров, хоров), тембры человеческих голосов и музыкальных инструментов, уметь определять их на слух;
- отличать черты профессий, связанных с созданием музыкального спектакля, и их роли в творческом процессе: композитор, музыкант, дирижёр, сценарист, режиссёр, хореограф, певец, художник и др.

Модуль № 8 «Музыка в жизни человека»:

- исполнять Гимн Российской Федерации, Гимн своей республики, школы, исполнять песни, посвящённые Великой Отечественной войне, песни, воспевающие красоту родной природы, выражающие разнообразные эмоции, чувства и настроения;
- воспринимать музыкальное искусство как отражение многообразия жизни, различать обобщённые жанровые сферы: напевность (лирика), танцевальность и маршевость (связь с движением), декламационность, эпос (связь со словом);
- осознавать собственные чувства и мысли, эстетические переживания, замечать прекрасное в окружающем мире и в человеке, стремиться к развитию и удовлетворению эстетических потребностей.

Каждый модуль состоит из нескольких тематических блоков, с указанием примерного количества учебного времени. Для удобства вариативного распределения в рамках календарно-тематического планирования они имеют буквенную маркировку (А, Б, В, Г). Модульный принцип допускает перестановку блоков (например: А, В, Б, Г); перераспределение количества учебных часов между блоками.

Вариативная компоновка тематических блоков позволяет существенно расширить формы и виды деятельности за счёт внеурочных и внеклассных мероприятий — посещений театров, музеев, концертных залов; работы над исследовательски-

ми и творческими проектами. В таком случае количество часов, отводимых на изучение данной темы, увеличивается за счёт внеурочной деятельности в рамках часов, предусмотренных эстетическим направлением плана внеурочной деятельности образовательной организации (п. 23 ФГОС НОО). Виды деятельности, которые может использовать в том числе (но не исключительно) учитель для планирования внеурочной, внеклассной работы, обозначены в подразделе «На выбор или факультативно».

ПОЯСНИТЕЛЬНАЯ ЗАПИСКА

Программа по учебному предмету «Технология» включает: пояснительную записку, содержание обучения, планируемые результаты освоения программы учебного предмета, тематическое планирование.

Пояснительная записка отражает общие цели и задачи изучения предмета, характеристику психологических предпосылок к его изучению младшими школьниками; место в структуре учебного плана, а также подходы к отбору содержания, планируемым результатам и тематическому планированию.

Содержание обучения раскрывается через модули, которые предлагаются для обязательного изучения в каждом классе начальной школы. Приведён перечень универсальных учебных действий — познавательных, коммуникативных и регулятивных, формирование которых может быть достигнуто средствами учебного предмета «Технология» с учётом возрастных особенностей обучающихся начальных классов. В первом и втором классах предлагается пропедевтический уровень формирования УУД, поскольку становление универсальности действий на этом этапе обучения только начинается. В познавательных универсальных учебных действиях выделен специальный раздел «Работа с информацией». С учётом того, что выполнение правил совместной деятельности строится на интеграции регулятивных УУД (определённые волевые усилия, саморегуляция, самоконтроль, проявление терпения и доброжелательности при налаживании отношений) и коммуникативных УУД (способность вербальными средствами устанавливать взаимоотношения), их перечень дан в специальном разделе — «Совместная деятельность».

Планируемые результаты включают личностные, метапредметные результаты за период обучения, а также предметные достижения младшего школьника за каждый год обучения в начальной школе.

В тематическом планировании описывается программное содержание по всем разделам (темам) содержания обучения каждого класса, а также раскрываются методы и формы организации обучения и характеристика деятельности, которые целесообразно использовать при изучении той или иной темы.

Представлены также способы организации дифференцированного обучения.

ОБЩАЯ ХАРАКТЕРИСТИКА УЧЕБНОГО ПРЕДМЕТА «ТЕХНОЛОГИЯ»

Предлагаемая программа отражает вариант конкретизации требований Федерального государственного образовательного стандарта начального общего образования по предметной области (предмету) «Технология» и обеспечивает обозначенную в нём содержательную составляющую по данному учебному предмету.

В соответствии с требованиями времени и инновационными установками отечественного образования, обозначенными во ФГОС НОО, данная программа обеспечивает реализацию обновлённой концептуальной идеи учебного предмета «Технология». Её особенность состоит в формировании у обучающихся социально ценных качеств, креативности и общей культуры личности. Новые социально-экономические условия требуют включения каждого учебного предмета в данный процесс, а уроки технологии обладают большими специфическими резервами для решения данной задачи, особенно на уровне начального образования. В частности, курс технологии обладает возможностями в укреплении фундамента для развития умственной деятельности обучающихся начальных классов.

В курсе технологии осуществляется реализация широкого спектра межпредметных связей.

Математика — моделирование, выполнение расчётов, вычислений, построение форм с учетом основ геометрии, работа с геометрическими фигурами, телами, именованными числами.

Изобразительное искусство — использование средств художественной выразительности, законов и правил декоративно-прикладного искусства и дизайна.

Окружающий мир — природные формы и конструкции как универсальный источник инженерно-художественных идей для мастера; природа как источник сырья, этнокультурные традиции.

Родной язык — использование важнейших видов речевой деятельности и основных типов учебных текстов в процессе анализа заданий и обсуждения результатов практической деятельности.

Литературное чтение — работа с текстами для создания образа, реализуемого в изделии.

Важнейшая особенность уроков технологии в начальной школе — предметно-практическая деятельность как необходи-

мая составляющая целостного процесса интеллектуального, а также духовного и нравственного развития обучающихся младшего школьного возраста.

Продуктивная предметная деятельность на уроках технологии является основой формирования познавательных способностей школьников, стремления активно знакомиться с историей материальной культуры и семейных традиций своего и других народов и уважительного отношения к ним.

Занятия продуктивной деятельностью закладывают основу для формирования у обучающихся социально-значимых практических умений и опыта преобразовательной творческой деятельности как предпосылки для успешной социализации личности младшего школьника.

На уроках технологии ученики овладевают основами проектной деятельности, которая направлена на развитие творческих черт личности, коммуникабельности, чувства ответственности, умения искать и использовать информацию.

ЦЕЛИ ИЗУЧЕНИЯ УЧЕБНОГО ПРЕДМЕТА «ТЕХНОЛОГИЯ»

Основной целью предмета является успешная социализация обучающихся, формирование у них функциональной грамотности на базе освоения культурологических и конструкторско-технологических знаний (о рукотворном мире и общих правилах его создания в рамках исторически меняющихся технологий) и соответствующих им практических умений, представленных в содержании учебного предмета.

Для реализации основной цели и концептуальной идеи данного предмета необходимо решение системы приоритетных задач: образовательных, развивающих и воспитательных.

Образовательные задачи курса:

- формирование общих представлений о культуре и организации трудовой деятельности как важной части общей культуры человека;
- становление элементарных базовых знаний и представлений о предметном (рукотворном) мире как результате деятельности человека, его взаимодействии с миром природы, правилах и технологиях создания, исторически развивающихся и современных производствах и профессиях;
- формирование основ чертёжно-графической грамотности, умения работать с простейшей технологической документацией (рисунок, чертёж, эскиз, схема);

—формирование элементарных знаний и представлений о различных материалах, технологиях их обработки и соответствующих умений.

Развивающие задачи:

- развитие сенсомоторных процессов, психомоторной координации, глазомера через формирование практических умений;
- расширение культурного кругозора, развитие способности творческого использования полученных знаний и умений в практической деятельности;
- развитие познавательных психических процессов и приёмов умственной деятельности посредством включения мыслительных операций в ходе выполнения практических заданий;
- развитие гибкости и вариативности мышления, способностей к изобретательской деятельности.

Воспитательные задачи:

- воспитание уважительного отношения к людям труда, к культурным традициям, понимания ценности предшествующих культур, отражённых в материальном мире;
- развитие социально ценных личностных качеств: организованности, аккуратности, добросовестного и ответственного отношения к работе, взаимопомощи, волевой саморегуляции, активности и инициативности;
- воспитание интереса и творческого отношения к продуктивной созидательной деятельности, мотивации успеха и достижений, стремления к творческой самореализации;
- становление экологического сознания, внимательного и вдумчивого отношения к окружающей природе, осознание взаимосвязи рукотворного мира с миром природы;
- воспитание положительного отношения к коллективному труду, применение правил культуры общения, проявление уважения к взглядам и мнению других людей.

МЕСТО УЧЕБНОГО ПРЕДМЕТА «ТЕХНОЛОГИЯ» В УЧЕБНОМ ПЛАНЕ

Согласно требованиям ФГОС общее число часов на изучение курса «Технология» в 1—4 классах — 135 (по 1 часу в неделю): 33 часа в 1 классе и по 34 часа во 2—4 классах.

По усмотрению образовательной организации это число может быть увеличено за счёт части, формируемой участниками образовательных отношений; например, большое значение имеют итоговые выставки достижений учащихся, которые требуют времени для подготовки и проведения (с участием самих школьников). То же следует сказать и об организации проектно-исследовательской работы обучающихся.

СОДЕРЖАНИЕ ОБУЧЕНИЯ

Содержание программы начинается с характеристики основных структурных единиц курса «Технология», которые соответствуют ФГОС НОО и являются общими для каждого года обучения. Вместе с тем их содержательное наполнение развивается и обогащается концентрически от класса к классу. При этом учитывается, что собственная логика данного учебного курса не является столь же жёсткой, как в ряде других учебных курсов, в которых порядок изучения тем и их развития требует строгой и единой последовательности. На уроках технологии этот порядок и конкретное наполнение разделов в определённых пределах могут быть более свободными.

Основные модули курса «Технология»:

1. Технологии, профессии и производства.

2. Технологии ручной обработки материалов: ■

технологии работы с бумагой и картоном;

■ технологии работы с пластичными материалами;

■ технологии работы с природным материалом;

■ технологии работы с текстильными материалами;

■ технологии работы с другими доступными материалами¹.

3. Конструирование и моделирование:

■ работа с «Конструктором»²;

■ конструирование и моделирование из бумаги, картона, пластичных материалов, природных и текстильных материалов;

■ робототехника*.

4. Информационно-коммуникативные технологии*.

Другая специфическая черта программы состоит в том, что в общем содержании курса выделенные основные структурные единицы являются обязательными содержательными разделами авторских курсов. Они реализуются на базе освоения обучающимися технологий работы как с обязательными, так и с дополнительными материалами в рамках интегративного подхода и комплексного наполнения учебных тем и творческих практик. Современный вариативный подход в образовании предполагает и предлагает несколько учебно-методических

1 Например, пластик, поролон, фольга, солома и др.

2 Звёздочками отмечены модули, включённые в Приложение № 1 к Федеральному государственному образовательному стандарту начального общего образования с пометкой: «с учётом возможностей материально-технической базы образовательной организации».

комплектов по курсу «Технология», в которых по-разному строится традиционная линия предметного содержания: в разной последовательности и в разном объёме предъявляются для освоения те или иные технологии, на разных видах материалов, изделий. Однако эти различия не являются существенными, так как приводят к единому результату к окончанию начального уровня образования.

Ниже по классам представлено примерное содержание основных модулей курса.

1 КЛАСС (33 ч)

1. Технологии, профессии и производства (6 ч)¹

Природа как источник сырьевых ресурсов и творчества мастеров. Красота и разнообразие природных форм, их передача в изделиях из различных материалов. Наблюдения природы и фантазия мастера — условия создания изделия. Бережное отношение к природе. Общее понятие об изучаемых материалах, их происхождении, разнообразии. Подготовка к работе. Рабочее место, его организация в зависимости от вида работы. Рациональное размещение на рабочем месте материалов и инструментов; поддержание порядка во время работы; уборка по окончании работы. Рациональное и безопасное использование и хранение инструментов.

Профессии родных и знакомых. Профессии, связанные с изучаемыми материалами и производствами. Профессии сферы обслуживания.

Традиции и праздники народов России, ремёсла, обычаи.

2. Технологии ручной обработки материалов (15 ч)

Бережное, экономное и рациональное использование обрабатываемых материалов. Использование конструктивных особенностей материалов при изготовлении изделий.

Основные технологические операции ручной обработки материалов: разметка деталей, выделение деталей, формообразование деталей, сборка изделия, отделка изделия или его деталей. Общее представление.

Способы разметки деталей: на глаз и от руки, по шаблону, по линейке (как направляющему инструменту без откладывания размеров) с опорой на рисунки, графическую инструкцию,

¹ Выделение часов на изучение разделов приблизительное. Возможно их небольшое варьирование в авторских курсах предмета.

простейшую схему. Чтение условных графических изображений (называние операций, способов и приёмов работы, последовательности изготовления изделий). Правила экономной и аккуратной разметки. Рациональная разметка и вырезание нескольких одинаковых деталей из бумаги. Способы соединения деталей в изделии: с помощью пластилина, клея, скручивание, сшивание и др. Приёмы и правила аккуратной работы с клеем. Отделка изделия или его деталей (окрашивание, вышивка, аппликация и др.).

Подбор соответствующих инструментов и способов обработки материалов в зависимости от их свойств и видов изделий. Инструменты и приспособления (ножницы, линейка, игла, гладилка, стека, шаблон и др.), их правильное, рациональное и безопасное использование.

Пластические массы, их виды (пластилин, пластика и др.). Приёмы изготовления изделий доступной по сложности формы из них: разметка на глаз, отделение части (стекой, отрыванием), придание формы.

Наиболее распространённые виды бумаги. Их общие свойства. Простейшие способы обработки бумаги различных видов: сгибание и складывание, сминание, обрывание, склеивание и др. Резание бумаги ножницами. Правила безопасной работы, передачи и хранения ножниц. Картон.

Виды природных материалов (плоские — листья и объёмные — орехи, шишки, семена, ветки). Приёмы работы с природными материалами: подбор материалов в соответствии с замыслом, составление композиции, соединение деталей (приклеивание, склеивание с помощью прокладки, соединение с помощью пластилина).

Общее представление о тканях (текстиле), их строении и свойствах. Швейные инструменты и приспособления (иглы, булавки и др.). Отмеривание и заправка нитки в иголку, строчка прямого стежка.

Использование дополнительных отделочных материалов.

3. Конструирование и моделирование (10 ч)

Простые и объёмные конструкции из разных материалов (пластические массы, бумага, текстиль и др.) и способы их создания. Общее представление о конструкции изделия; детали и части изделия, их взаимное расположение в общей конструкции. Способы соединения деталей в изделиях из разных материалов. Образец, анализ конструкции образцов изделий, изгото-

товление изделий по образцу, рисунку. Конструирование по модели (на плоскости). Взаимосвязь выполняемого действия и результата. Элементарное прогнозирование порядка действий в зависимости от желаемого/необходимого результата; выбор способа работы в зависимости от требуемого результата/ замысла.

4. Информационно-коммуникативные технологии* (2 ч)

Демонстрация учителем готовых материалов на информационных носителях.

Информация. Виды информации.

Универсальные учебные действия (пропедевтический уровень)

Познавательные УУД:

- ориентироваться в терминах, используемых в технологии (в пределах изученного);
- воспринимать и использовать предложенную инструкцию (устную, графическую);
- анализировать устройство простых изделий по образцу, рисунку, выделять основные и второстепенные составляющие конструкции;
- сравнивать отдельные изделия (конструкции), находить сходство и различия в их устройстве.

Работа с информацией:

- воспринимать информацию (представленную в объяснении учителя или в учебнике), использовать её в работе;
- понимать и анализировать простейшую знаково-символическую информацию (схема, рисунок) и строить работу в соответствии с ней.

Коммуникативные УУД:

- участвовать в коллективном обсуждении: высказывать собственное мнение, отвечать на вопросы, выполнять правила этики общения: уважительное отношение к одноклассникам, внимание к мнению другого;
- строить несложные высказывания, сообщения в устной форме (по содержанию изученных тем).

Регулятивные УУД:

- принимать и удерживать в процессе деятельности предложенную учебную задачу;
- действовать по плану, предложенному учителем, работать с опорой на графическую инструкцию учебника, принимать участие в коллективном построении простого плана действий;

- понимать и принимать критерии оценки качества работы, руководствоваться ими в процессе анализа и оценки выполненных работ;
- организовывать свою деятельность: производить подготовку к уроку рабочего места, поддерживать на нём порядок в течение урока, производить необходимую уборку по окончании работы;
- выполнять несложные действия контроля и оценки по предложенным критериям.

Совместная деятельность:

- проявлять положительное отношение к включению в совместную работу, к простым видам сотрудничества;
- принимать участие в парных, групповых, коллективных видах работы, в процессе изготовления изделий осуществлять элементарное сотрудничество.

2 КЛАСС (34 ч)

1. Технологии, профессии и производства (8 ч)

Рукотворный мир — результат труда человека. Элементарные представления об основном принципе создания мира вещей: прочность конструкции, удобство использования, эстетическая выразительность. Средства художественной выразительности (композиция, цвет, тон и др.). Изготовление изделий с учётом данного принципа. Общее представление о технологическом процессе: анализ устройства и назначения изделия; выстраивание последовательности практических действий и технологических операций; подбор материалов и инструментов; экономная разметка; обработка с целью получения (выделения) деталей, сборка, отделка изделия; проверка изделия в действии, внесение необходимых дополнений и изменений. Изготовление изделий из различных материалов с соблюдением этапов технологического процесса.

Традиции и современность. Новая жизнь древних профессий. Совершенствование их технологических процессов. Мастера и их профессии; правила мастера. Культурные традиции.

Элементарная творческая и проектная деятельность (создание замысла, его детализация и воплощение). Несложные коллективные, групповые проекты.

2. Технологии ручной обработки материалов (14 ч)

Многообразие материалов, их свойств и их практическое применение в жизни. Исследование и сравнение элементарных

физических, механических и технологических свойств различных материалов. Выбор материалов по их декоративно-художественным и конструктивным свойствам.

Называние и выполнение основных технологических операций ручной обработки материалов в процессе изготовления изделия: разметка деталей (с помощью линейки (угольника, циркуля), формообразование деталей (сгибание, складывание тонкого картона и плотных видов бумаги и др.), сборка изделия (сшивание). Подвижное соединение деталей изделия. Использование соответствующих способов обработки материалов в зависимости от вида и назначения изделия.

Виды условных графических изображений: рисунок, простейший чертёж, эскиз, схема. Чертёжные инструменты — линейка (угольник, циркуль). Их функциональное назначение, конструкция. Приёмы безопасной работы колющими (циркуль) инструментами.

Технология обработки бумаги и картона. Назначение линий чертежа (контур, линия разреза, сгиба, выносная, размерная). Чтение условных графических изображений. Построение прямоугольника от двух прямых углов (от одного прямого угла). Разметка деталей с опорой на простейший чертёж, эскиз. Изготовление изделий по рисунку, простейшему чертежу или эскизу, схеме. Использование измерений, вычислений и построений для решения практических задач. Сгибание и складывание тонкого картона и плотных видов бумаги — биговка. Подвижное соединение деталей на проволоку, толстую нитку.

Технология обработки текстильных материалов. Строение ткани (поперечное и продольное направление нитей). Ткани и нитки растительного происхождения (полученные на основе натурального сырья). Виды ниток (швейные, мулине). Трикотаж, нетканые материалы (общее представление), его строение и основные свойства. Строчка прямого стежка и её варианты (перевивы, наборы) и/или строчка косого стежка и её варианты (крестик, стебельчатая, ёлочка)¹. Лекало. Разметка с помощью лекала (простейшей выкройки). Технологическая последовательность изготовления несложного швейного изделия (разметка деталей, выкраивание деталей, отделка деталей, сшивание деталей).

Использование дополнительных материалов (например, проволока, пряжа, бусины и др.).

¹ Выбор строчек и порядка их освоения по классам определяется авторами учебников.

3. Конструирование и моделирование (10 ч)

Основные и дополнительные детали. Общее представление о правилах создания гармоничной композиции. Симметрия, способы разметки и конструирования симметричных форм.

Конструирование и моделирование изделий из различных материалов по простейшему чертежу или эскизу. Подвижное соединение деталей конструкции. Внесение элементарных конструктивных изменений и дополнений в изделие.

4. Информационно-коммуникативные технологии (2 ч)

Демонстрация учителем готовых материалов на информационных носителях*.

Поиск информации. Интернет как источник информации.

Универсальные учебные действия

Познавательные УУД:

- ориентироваться в терминах, используемых в технологии (в пределах изученного);
- выполнять работу в соответствии с образцом, инструкцией, устной или письменной;
- выполнять действия анализа и синтеза, сравнения, группировки с учётом указанных критериев;
- строить рассуждения, делать умозаключения, проверять их в практической работе;
- воспроизводить порядок действий при решении учебной/практической задачи;
- осуществлять решение простых задач в умственной и материализованной форме.

Работа с информацией:

- получать информацию из учебника и других дидактических материалов, использовать её в работе;
- понимать и анализировать знаково-символическую информацию (чертёж, эскиз, рисунок, схема) и строить работу в соответствии с ней.

Коммуникативные УУД:

- выполнять правила участия в учебном диалоге: задавать вопросы, дополнять ответы одноклассников, высказывать своё мнение; отвечать на вопросы; проявлять уважительное отношение к одноклассникам, внимание к мнению другого;
- делиться впечатлениями о прослушанном (прочитанном) тексте, рассказе учителя; о выполненной работе, созданном изделии.

Регулятивные УУД:

- понимать и принимать учебную задачу;
- организовывать свою деятельность;
- понимать предлагаемый план действий, действовать по плану;
- прогнозировать необходимые действия для получения практического результата, планировать работу;
- выполнять действия контроля и оценки;
- воспринимать советы, оценку учителя и одноклассников, стараться учитывать их в работе.

Совместная деятельность:

- выполнять элементарную совместную деятельность в процессе изготовления изделий, осуществлять взаимопомощь;
- выполнять правила совместной работы: справедливо распределять работу; договариваться, выполнять ответственно свою часть работы, уважительно относиться к чужому мнению.

3 КЛАСС (34 ч)

1. Технологии, профессии и производства (8 ч)

Непрерывность процесса деятельностного освоения мира человеком и создания культуры. Материальные и духовные потребности человека как движущие силы прогресса.

Разнообразие творческой трудовой деятельности в современных условиях. Разнообразие предметов рукотворного мира: архитектура, техника, предметы быта и декоративно-прикладного искусства. Современные производства и профессии, связанные с обработкой материалов, аналогичных используемым на уроках технологии.

Общие правила создания предметов рукотворного мира: соответствие формы, размеров, материала и внешнего оформления изделия его назначению. Стиливая гармония в предметном ансамбле; гармония предметной и окружающей среды (общее представление).

Мир современной техники. Информационно-коммуникационные технологии в жизни современного человека. Решение человеком инженерных задач на основе изучения природных законов — жёсткость конструкции (трубчатые сооружения, треугольник как устойчивая геометрическая форма и др.).

Бережное и внимательное отношение к природе как источнику сырьевых ресурсов и идей для технологий будущего.

Элементарная творческая и проектная деятельность. Коллективные, групповые и индивидуальные проекты в рамках изучаемой тематики. Совместная работа в малых группах, осу-

ществование сотрудничества; распределение работы, выполнение социальных ролей (руководитель/лидер и подчинённый).

2. Технологии ручной обработки материалов (10 ч)

Некоторые (доступные в обработке) виды искусственных и синтетических материалов. Разнообразие технологий и способов обработки материалов в различных видах изделий; сравнительный анализ технологий при использовании того или иного материала (например, аппликация из бумаги и ткани, коллаж и др.). Выбор материалов по их декоративно-художественным и технологическим свойствам, использование соответствующих способов обработки материалов в зависимости от назначения изделия.

Инструменты и приспособления (циркуль, угольник, канцелярский нож, шило и др.); название и выполнение приёмов их рационального и безопасного использования.

Углубление общих представлений о технологическом процессе (анализ устройства и назначения изделия; выстраивание последовательности практических действий и технологических операций; подбор материалов и инструментов; экономная разметка материалов; обработка с целью получения деталей, сборки, отделки изделия; проверка изделия в действии, внесение необходимых дополнений и изменений). Рицовка. Изготовление объёмных изделий из развёрток. Преобразование развёрток несложных форм.

Технология обработки бумаги и картона. Виды картона (гофрированный, толстый, тонкий, цветной и др.). Чтение и построение простого чертежа/эскиза развёртки изделия. Разметка деталей с опорой на простейший чертёж, эскиз. Решение задач на внесение необходимых дополнений и изменений в схему, чертёж, эскиз. Выполнение измерений, расчётов, несложных построений.

Выполнение рицовки на картоне с помощью канцелярского ножа, выполнение отверстий шилом.

Технология обработки текстильных материалов. Использование трикотажа и нетканых материалов для изготовления изделий. Использование вариантов строчки косого стежка (крестик, стебельчатая и др.) и/или петельной строчки для соединения деталей изделия и отделки. Пришивание пуговиц (с двумя-четырьмя отверстиями). Изготовление швейных изделий из нескольких деталей.

Использование дополнительных материалов. Комбинирование разных материалов в одном изделии.

3. Конструирование и моделирование (12 ч)

Конструирование и моделирование изделий из различных материалов, в том числе наборов «Конструктор» по заданным условиям (техничко-технологическим, функциональным, декоративно-художественным). Способы подвижного и неподвижного соединения деталей набора «Конструктор», их использование в изделиях; жёсткость и устойчивость конструкции.

Создание простых макетов и моделей архитектурных сооружений, технических устройств, бытовых конструкций. Выполнение заданий на доработку конструкций (отдельных узлов, соединений) с учётом дополнительных условий (требований). Использование измерений и построений для решения практических задач. Решение задач на мысленную трансформацию трёхмерной конструкции в развёртку (и наоборот).

4. Информационно-коммуникативные технологии (4 ч)

Информационная среда, основные источники (органы восприятия) информации, получаемой человеком. Сохранение и передача информации. Информационные технологии. Источники информации, используемые человеком в быту: телевидение, радио, печатные издания, персональный компьютер и др.

Современный информационный мир. Персональный компьютер (ПК) и его назначение. Правила пользования ПК для сохранения здоровья. Назначение основных устройств компьютера для ввода, вывода и обработки информации. Работа с доступной информацией (книги, музеи, беседы (мастер-классы) с мастерами, Интернет¹, видео, DVD). Работа с текстовым редактором Microsoft Word или другим.

Универсальные учебные действия

Познавательные УУД:

- ориентироваться в терминах, используемых в технологии, использовать их в ответах на вопросы и высказываниях (в пределах изученного);
- осуществлять анализ предложенных образцов с выделением существенных и несущественных признаков;
- выполнять работу в соответствии с инструкцией, устной или письменной, а также графически представленной в схеме, таблице;

¹ Практическая работа на персональном компьютере организуется в соответствии с материально-техническими возможностями образовательной организации.

- определять способы доработки конструкций с учётом предложенных условий;
- классифицировать изделия по самостоятельно предложенному существенному признаку (используемый материал, форма, размер, назначение, способ сборки);
- читать и воспроизводить простой чертёж/эскиз развёртки изделия;
- восстанавливать нарушенную последовательность выполнения изделия.

Работа с информацией:

- анализировать и использовать знаково-символические средства представления информации для создания моделей и макетов изучаемых объектов;
- на основе анализа информации производить выбор наиболее эффективных способов работы;
- осуществлять поиск необходимой информации для выполнения учебных заданий с использованием учебной литературы;
- использовать средства информационно-коммуникационных технологий для решения учебных и практических задач, в том числе Интернет под руководством учителя.

Коммуникативные УУД:

- строить монологическое высказывание, владеть диалогической формой коммуникации;
- строить рассуждения в форме связи простых суждений об объекте, его строении, свойствах и способах создания;
- описывать предметы рукотворного мира, оценивать их достоинства;
- формулировать собственное мнение, аргументировать выбор вариантов и способов выполнения задания.

Регулятивные УУД:

- принимать и сохранять учебную задачу, осуществлять поиск средств для её решения;
- прогнозировать необходимые действия для получения практического результата, предлагать план действий в соответствии с поставленной задачей, действовать по плану;
- выполнять действия контроля и оценки; выявлять ошибки и недочёты по результатам работы, устанавливать их причины и искать способы устранения;
- проявлять волевую саморегуляцию при выполнении задания.

Совместная деятельность:

- выбирать себе партнёров по совместной деятельности не только по симпатии, но и по деловым качествам;

- справедливо распределять работу, договариваться, приходить к общему решению, отвечать за общий результат работы;
- выполнять роли лидера, подчинённого, соблюдать равноправие и дружелюбие;
- осуществлять взаимопомощь, проявлять ответственность при выполнении своей части работы.

4 КЛАСС (34 ч)

1. Технологии, профессии и производства (12 ч)

Профессии и технологии современного мира. Использование достижений науки в развитии технического прогресса. Изобретение и использование синтетических материалов с определёнными заданными свойствами в различных отраслях и профессиях. Нефть как универсальное сырьё. Материалы, получаемые из нефти (пластик, стеклоткань, пенопласт и др.).

Профессии, связанные с опасностями (пожарные, космонавты, химики и др.).

Информационный мир, его место и влияние на жизнь и деятельность людей. Влияние современных технологий и преобразующей деятельности человека на окружающую среду, способы её защиты.

Сохранение и развитие традиций прошлого в творчестве современных мастеров. Бережное и уважительное отношение людей к культурным традициям. Изготовление изделий с учётом традиционных правил и современных технологий (лепка, вязание, шитьё, вышивка и др.).

Элементарная творческая и проектная деятельность (реализация заданного или собственного замысла, поиск оптимальных конструктивных и технологических решений). Коллективные, групповые и индивидуальные проекты на основе содержания материала, изучаемого в течение учебного года. Использование комбинированных техник создания конструкций по заданным условиям в выполнении учебных проектов.

2. Технологии ручной обработки материалов (6 ч)

Синтетические материалы — ткани, полимеры (пластик, поролон). Их свойства. Создание синтетических материалов с заданными свойствами.

Использование измерений, вычислений и построений для решения практических задач. Внесение дополнений и изменений в условные графические изображения в соответствии с дополнительными/изменёнными требованиями к изделию.

Технология обработки бумаги и картона. Подбор материалов в соответствии с замыслом, особенностями конструкции изделия. Определение оптимальных способов разметки деталей, сборки изделия. Выбор способов отделки. Комбинирование разных материалов в одном изделии.

Совершенствование умений выполнять разные способы разметки с помощью чертёжных инструментов. Освоение доступных художественных техник.

Технология обработки текстильных материалов. Обобщённое представление о видах тканей (натуральные, искусственные, синтетические), их свойствах и областях использования. Дизайн одежды в зависимости от её назначения, моды, времени. Подбор текстильных материалов в соответствии с замыслом, особенностями конструкции изделия. Раскрой деталей по готовым лекалам (выкройкам), собственным несложным. Строчка петельного стежка и её варианты («тамбур» и др.), её назначение (соединение и отделка деталей) и/или строчки петлеобразного и крестообразного стежков (соединительные и отделочные). Подбор ручных строчек для сшивания и отделки изделий. Простейший ремонт изделий.

Технология обработки синтетических материалов. Пластик, поролон, полиэтилен. Общее знакомство, сравнение свойств. Самостоятельное определение технологий их обработки в сравнении с освоенными материалами.

Комбинированное использование разных материалов.

3. Конструирование и моделирование (10 ч)

Современные требования к техническим устройствам (экологичность, безопасность, эргономичность и др.).

Конструирование и моделирование изделий из различных материалов, в том числе наборов «Конструктор» по проектному заданию или собственному замыслу. Поиск оптимальных и доступных новых решений конструкторско-технологических проблем на всех этапах аналитического и технологического процесса при выполнении индивидуальных творческих и коллективных проектных работ.

Робототехника. Конструктивные, соединительные элементы и основные узлы робота. Инструменты и детали для создания робота. Конструирование робота. Составление алгоритма действий робота. Программирование, тестирование робота. Преобразование конструкции робота. Презентация робота.

4. Информационно-коммуникативные технологии (6 ч)

Работа с доступной информацией в Интернете¹ и на цифровых носителях информации.

Электронные и медиаресурсы в художественно-конструкторской, проектной, предметной преобразующей деятельности. Работа с готовыми цифровыми материалами. Поиск дополнительной информации по тематике творческих и проектных работ, использование рисунков из ресурса компьютера в оформлении изделий и др. Создание презентаций в программе PowerPoint или другой.

Универсальные учебные действия

Познавательные УУД:

- ориентироваться в терминах, используемых в технологии, использовать их в ответах на вопросы и высказываниях (в пределах изученного);
- анализировать конструкции предложенных образцов изделий;
- конструировать и моделировать изделия из различных материалов по образцу, рисунку, простейшему чертежу, эскизу, схеме с использованием общепринятых условных обозначений и по заданным условиям;
- выстраивать последовательность практических действий и технологических операций; подбирать материал и инструменты; выполнять экономную разметку; сборку, отделку изделия;
- решать простые задачи на преобразование конструкции;
- выполнять работу в соответствии с инструкцией, устной или письменной;
- соотносить результат работы с заданным алгоритмом, проверять изделия в действии, вносить необходимые дополнения и изменения;
- классифицировать изделия по самостоятельно предложенному существенному признаку (используемый материал, форма, размер, назначение, способ сборки);
- выполнять действия анализа и синтеза, сравнения, классификации предметов/изделий с учётом указанных критериев;

¹ Практическая работа на персональном компьютере организуется в соответствии с материально-техническими возможностями образовательной организации.

—анализировать устройство простых изделий по образцу, рисунку, выделять основные и второстепенные составляющие конструкции.

Работа с информацией:

- находить необходимую для выполнения работы информацию, пользуясь различными источниками, анализировать её и отбирать в соответствии с решаемой задачей;
- на основе анализа информации производить выбор наиболее эффективных способов работы;
- использовать знаково-символические средства для решения задач в умственной или материализованной форме, выполнять действия моделирования, работать с моделями;
- осуществлять поиск дополнительной информации по тематике творческих и проектных работ;
- использовать рисунки из ресурса компьютера в оформлении изделий и др.;
- использовать средства информационно-коммуникационных технологий для решения учебных и практических задач, в том числе Интернет под руководством учителя.

Коммуникативные УУД:

- соблюдать правила участия в диалоге: ставить вопросы, аргументировать и доказывать свою точку зрения, уважительно относиться к чужому мнению;
- описывать факты из истории развития ремёсел на Руси и в России, высказывать своё отношение к предметам декоративно-прикладного искусства разных народов РФ;
- создавать тексты-рассуждения: раскрывать последовательность операций при работе с разными материалами;
- осознавать культурно-исторический смысл и назначение праздников, их роль в жизни каждого человека; ориентироваться в традициях организации и оформления праздников.

Регулятивные УУД:

- понимать и принимать учебную задачу, самостоятельно определять цели учебно-познавательной деятельности;
- планировать практическую работу в соответствии с поставленной целью и выполнять её в соответствии с планом;
- на основе анализа причинно-следственных связей между действиями и их результатами прогнозировать практические «шаги» для получения необходимого результата;
- выполнять действия контроля/самоконтроля и оценки; процесса и результата деятельности, при необходимости вносить коррективы в выполняемые действия;

—проявлять волевую саморегуляцию при выполнении задания.

Совместная деятельность:

—организовывать под руководством учителя совместную работу в группе: распределять роли, выполнять функции руководителя или подчинённого, осуществлять продуктивное сотрудничество, взаимопомощь;

—проявлять интерес к деятельности своих товарищей и результатам их работы; в доброжелательной форме комментировать и оценивать их достижения;

—в процессе анализа и оценки совместной деятельности высказывать свои предложения и пожелания; выслушивать и принимать к сведению мнение одноклассников, их советы и пожелания; с уважением относиться к разной оценке своих достижений.

ПЛАНИРУЕМЫЕ РЕЗУЛЬТАТЫ ОСВОЕНИЯ УЧЕБНОГО ПРЕДМЕТА «ТЕХНОЛОГИЯ» НА УРОВНЕ НАЧАЛЬНОГО ОБЩЕГО ОБРАЗОВАНИЯ

ЛИЧНОСТНЫЕ РЕЗУЛЬТАТЫ ОБУЧАЮЩЕГОСЯ

В результате изучения предмета «Технология» в начальной школе у обучающегося будут сформированы следующие личностные новообразования:

- первоначальные представления о созидательном и нравственном значении труда в жизни человека и общества; уважительное отношение к труду и творчеству мастеров;
- осознание роли человека и используемых им технологий в сохранении гармонического сосуществования рукотворного мира с миром природы; ответственное отношение к сохранению окружающей среды;
- понимание культурно-исторической ценности традиций, отражённых в предметном мире; чувство сопричастности к культуре своего народа, уважительное отношение к культурным традициям других народов;
- проявление способности к эстетической оценке окружающей предметной среды; эстетические чувства — эмоционально-положительное восприятие и понимание красоты форм и образов природных объектов, образцов мировой и отечественной художественной культуры;
- проявление положительного отношения и интереса к различным видам творческой преобразующей деятельности, стремление к творческой самореализации; мотивация к творческому труду, работе на результат; способность к различным видам практической преобразующей деятельности;
- проявление устойчивых волевых качества и способность к саморегуляции: организованность, аккуратность, трудолюбие, ответственность, умение справляться с доступными проблемами;
- готовность вступать в сотрудничество с другими людьми с учётом этики общения; проявление толерантности и доброжелательности.

МЕТАПРЕДМЕТНЫЕ РЕЗУЛЬТАТЫ ОБУЧАЮЩЕГОСЯ

К концу обучения в начальной школе у обучающегося формируются следующие универсальные учебные действия.

Познавательные УУД:

- ориентироваться в терминах и понятиях, используемых в технологии (в пределах изученного), использовать изученную терминологию в своих устных и письменных высказываниях;
- осуществлять анализ объектов и изделий с выделением существенных и несущественных признаков;
- сравнивать группы объектов/изделий, выделять в них общее и различия;
- делать обобщения (технично-технологического и декоративно-художественного характера) по изучаемой тематике;
- использовать схемы, модели и простейшие чертежи в собственной практической творческой деятельности;
- комбинировать и использовать освоенные технологии при изготовлении изделий в соответствии с технической, технологической или декоративно-художественной задачей;
- понимать необходимость поиска новых технологий на основе изучения объектов и законов природы, доступного исторического и современного опыта технологической деятельности.

Работа с информацией:

- осуществлять поиск необходимой для выполнения работы информации в учебнике и других доступных источниках, анализировать её и отбирать в соответствии с решаемой задачей;
- анализировать и использовать знаково-символические средства представления информации для решения задач в умственной и материализованной форме; выполнять действия моделирования, работать с моделями;
- использовать средства информационно-коммуникационных технологий для решения учебных и практических задач (в том числе Интернет с контролируемым выходом), оценивать объективность информации и возможности её использования для решения конкретных учебных задач;
- следовать при выполнении работы инструкциям учителя или представленным в других информационных источниках.

Коммуникативные УУД:

- вступать в диалог, задавать собеседнику вопросы, использовать реплики-уточнения и дополнения; формулировать собственное мнение и идеи, аргументированно их излагать; выслушивать разные мнения, учитывать их в диалоге;

- создавать тексты-описания на основе наблюдений (рассматривания) изделий декоративно-прикладного искусства народов России;
- строить рассуждения о связях природного и предметного мира, простые суждения (небольшие тексты) об объекте, его строении, свойствах и способах создания;
- объяснять последовательность совершаемых действий при создании изделия.

Регулятивные УУД:

- рационально организовывать свою работу (подготовка рабочего места, поддержание и наведение порядка, уборка после работы);
- выполнять правила безопасности труда при выполнении работы;
- планировать работу, соотносить свои действия с поставленной целью;
- устанавливать причинно-следственные связи между выполняемыми действиями и их результатами, прогнозировать действия для получения необходимых результатов;
- выполнять действия контроля и оценки; вносить необходимые коррективы в действие после его завершения на основе его оценки и учёта характера сделанных ошибок;
- проявлять волевую саморегуляцию при выполнении работы.

Совместная деятельность:

- организовывать под руководством учителя и самостоятельно совместную работу в группе: обсуждать задачу, распределять роли, выполнять функции руководителя/лидера и подчинённого; осуществлять продуктивное сотрудничество;
- проявлять интерес к работе товарищей; в доброжелательной форме комментировать и оценивать их достижения, высказывать свои предложения и пожелания; оказывать при необходимости помощь;
- понимать особенности проектной деятельности, выдвигать несложные идеи решений предлагаемых проектных заданий, мысленно создавать конструктивный замысел, осуществлять выбор средств и способов для его практического воплощения; предъявлять аргументы для защиты продукта проектной деятельности.

ПРЕДМЕТНЫЕ РЕЗУЛЬТАТЫ ОСВОЕНИЯ КУРСА «ТЕХНОЛОГИЯ»

1 класс

- К концу обучения в первом классе обучающийся научится:
- правильно организовывать свой труд: своевременно подготавливать и убирать рабочее место, поддерживать порядок на нём в процессе труда;
 - применять правила безопасной работы ножницами, иглой и аккуратной работы с клеем;
 - действовать по предложенному образцу в соответствии с правилами рациональной разметки (разметка на изнаночной стороне материала; экономия материала при разметке);
 - определять названия и назначение основных инструментов и приспособлений для ручного труда (линейка, карандаш, ножницы, игла, шаблон, стека и др.), использовать их в практической работе;
 - определять наименования отдельных материалов (бумага, картон, фольга, пластилин, природные, текстильные материалы и пр.) и способы их обработки (сгибание, отрывание, сминание, резание, лепка и пр.); выполнять доступные технологические приёмы ручной обработки материалов при изготовлении изделий;
 - ориентироваться в наименованиях основных технологических операций: разметка деталей, выделение деталей, сборка изделия;
 - выполнять разметку деталей сгибанием, по шаблону, на глаз, от руки; выделение деталей способами обрывания, вырезания и др.; сборку изделий с помощью клея, ниток и др.;
 - оформлять изделия строчкой прямого стежка;
 - понимать смысл понятий «изделие», «деталь изделия», «образец», «заготовка», «материал», «инструмент», «приспособление», «конструирование», «апликация»;
 - выполнять задания с опорой на готовый план; —обслуживать себя во время работы: соблюдать порядок на рабочем месте, ухаживать за инструментами и правильно хранить их; соблюдать правила гигиены труда;
 - рассматривать и анализировать простые по конструкции образцы (по вопросам учителя); анализировать простейшую конструкцию изделия: выделять основные и дополнительные детали, называть их форму, определять взаимное расположение, виды соединения; способы изготовления;

- распознавать изученные виды материалов (природные, пластические, бумага, тонкий картон, текстильные, клей и др.), их свойства (цвет, фактура, форма, гибкость и др.);
- называть ручные инструменты (ножницы, игла, линейка) и приспособления (шаблон, стека, булавки и др.), безопасно хранить и работать ими;
- различать материалы и инструменты по их назначению;
- называть и выполнять последовательность изготовления несложных изделий: разметка, резание, сборка, отделка;
- качественно выполнять операции и приёмы по изготовлению несложных изделий: экономно выполнять разметку деталей на глаз, от руки, по шаблону, по линейке (как направляющему инструменту без откладывания размеров); точно резать ножницами по линиям разметки; придавать форму деталям и изделию сгибанием, складыванием, вытягиванием, отрыванием, сминанием, лепкой и пр.; собирать изделия с помощью клея, пластических масс и др.; эстетично и аккуратно выполнять отделку раскрашиванием, аппликацией, строчкой прямого стежка;
- использовать для сушки плоских изделий пресс;
- с помощью учителя выполнять практическую работу и самоконтроль с опорой на инструкционную карту, образец, шаблон;
- различать разборные и неразборные конструкции несложных изделий;
- понимать простейшие виды технической документации (рисунков, схема), конструировать и моделировать изделия из различных материалов по образцу, рисунку;
- осуществлять элементарное сотрудничество, участвовать в коллективных работах под руководством учителя;
- выполнять несложные коллективные работы проектного характера.

2 класс

К концу обучения во втором классе обучающийся научится:

- понимать смысл понятий «инструкционная» («технологическая») карта, «чертёж», «эскиз», «линии чертежа», «развёртка», «макет», «модель», «технология», «технологические операции», «способы обработки» и использовать их в практической деятельности;
- выполнять задания по самостоятельно составленному плану;

- распознавать элементарные общие правила создания рукотворного мира (прочность, удобство, эстетическая выразительность — симметрия, асимметрия, равновесие); наблюдать гармонию предметов и окружающей среды; называть характерные особенности изученных видов декоративно-прикладного искусства;
- выделять, называть и применять изученные общие правила создания рукотворного мира в своей предметно-творческой деятельности;
- самостоятельно готовить рабочее место в соответствии с видом деятельности, поддерживать порядок во время работы, убирать рабочее место;
- анализировать задание/образец по предложенным вопросам, памятке или инструкции, самостоятельно выполнять доступные задания с опорой на инструкционную (технологическую) карту;
- самостоятельно отбирать материалы и инструменты для работы; исследовать свойства новых изучаемых материалов (толстый картон, натуральные ткани, нитки, проволока и др.);
- читать простейшие чертежи (эскизы), называть линии чертежа (линия контура и надреза, линия выносная и размерная, линия сгиба, линия симметрии);
- выполнять экономную разметку прямоугольника (от двух прямых углов и одного прямого угла) с помощью чертёжных инструментов (линейки, угольника) с опорой на простейший чертёж (эскиз); чертить окружность с помощью циркуля;
- выполнять биговку;
- выполнять построение простейшего лекала (выкройки) правильной геометрической формы и разметку деталей края на ткани по нему/ней;
- оформлять изделия и соединять детали освоенными ручными строчками;
- понимать смысл понятия «развёртка» (трёхмерного предмета); соотносить объёмную конструкцию с изображениями её развёртки;
- отличать макет от модели, строить трёхмерный макет из готовой развёртки;
- определять неподвижный и подвижный способ соединения деталей и выполнять подвижное и неподвижное соединения известными способами;
- конструировать и моделировать изделия из различных материалов по модели, простейшему чертежу или эскизу;

- решать несложные конструкторско-технологические задачи;
- применять освоенные знания и практические умения (технологические, графические, конструкторские) в самостоятельной интеллектуальной и практической деятельности;
- делать выбор, какое мнение принять — своё или другое, высказанное в ходе обсуждения;
- выполнять работу в малых группах, осуществлять сотрудничество;
- понимать особенности проектной деятельности, осуществлять под руководством учителя элементарную проектную деятельность в малых группах: разрабатывать замысел, искать пути его реализации, воплощать его в продукте, демонстрировать готовый продукт;
- называть профессии людей, работающих в сфере обслуживания.

3 класс

- К концу обучения в третьем классе обучающийся научится:
- понимать смысл понятий «чертёж развёртки», «канцелярский нож», «шило», «искусственный материал»;
 - выделять и называть характерные особенности изученных видов декоративно-прикладного искусства, профессии мастеров прикладного искусства (в рамках изученного);
 - узнавать и называть по характерным особенностям образцов или по описанию изученные и распространённые в крае ремёсла;
 - называть и описывать свойства наиболее распространённых изучаемых искусственных и синтетических материалов (бумага, металлы, текстиль и др.);
 - читать чертёж развёртки и выполнять разметку развёрток с помощью чертёжных инструментов (линейка, угольник, циркуль);
 - узнавать и называть линии чертежа (осевая и центровая);
 - безопасно пользоваться канцелярским ножом, шилом;
 - выполнять рицовку;
 - выполнять соединение деталей и отделку изделия освоенными ручными строчками;
 - решать простейшие задачи технико-технологического характера по изменению вида и способа соединения деталей: на достраивание, придание новых свойств конструкции в соответствии с новыми/дополненными требованиями; использовать комбинированные техники при изготовлении изделий

в соответствии с технической или декоративно-художественной задачей;

- понимать технологический и практический смысл различных видов соединений в технических объектах, простейшие способы достижения прочности конструкций; использовать их при решении простейших конструкторских задач;
- конструировать и моделировать изделия из разных материалов и наборов «Конструктор» по заданным техническим, технологическим и декоративно-художественным условиям;
- изменять конструкцию изделия по заданным условиям;
- выбирать способ соединения и соединительный материал в зависимости от требований конструкции;
- называть несколько видов информационных технологий и соответствующих способов передачи информации (из реального окружения учащихся);
- понимать назначение основных устройств персонального компьютера для ввода, вывода и обработки информации;
- выполнять основные правила безопасной работы на компьютере и других электронных средствах обучения;
- использовать возможности компьютера и информационно-коммуникационных технологий для поиска необходимой информации при выполнении обучающих, творческих и проектных заданий;
- выполнять проектные задания в соответствии с содержанием изученного материала на основе полученных знаний и умений.

4 класс

К концу обучения в четвёртом классе обучающийся научится:

- формировать общее представление о мире профессий, их социальном значении; о творчестве и творческих профессиях, о мировых достижениях в области техники и искусства (в рамках изученного), о наиболее значимых окружающих производствах;
- на основе анализа задания самостоятельно организовывать рабочее место в зависимости от вида работы, осуществлять планирование трудового процесса;
- самостоятельно планировать и выполнять практическое задание (практическую работу) с опорой на инструкционную (технологическую) карту или творческий замысел; при необходимости вносить коррективы в выполняемые действия;

- понимать элементарные основы бытовой культуры, выполнять доступные действия по самообслуживанию и доступные виды домашнего труда;
- выполнять более сложные виды работ и приёмы обработки различных материалов (например, плетение, шитьё и вышивание, тиснение по фольге и пр.), комбинировать различные способы в зависимости и от поставленной задачи; оформлять изделия и соединять детали освоенными ручными строчками;
- выполнять символические действия моделирования, понимать и создавать простейшие виды технической документации (чертёж развёртки, эскиз, технический рисунок, схему) и выполнять по ней работу;
- решать простейшие задачи рационализаторского характера по изменению конструкции изделия: на достраивание, придание новых свойств конструкции в связи с изменением функционального назначения изделия;
- на основе усвоенных правил дизайна решать простейшие художественно-конструкторские задачи по созданию изделий с заданной функцией;
- создавать небольшие тексты, презентации и печатные публикации с использованием изображений на экране компьютера; оформлять текст (выбор шрифта, размера, цвета шрифта, выравнивание абзаца);
- работать с доступной информацией; работать в программах Word, Power Point;
- решать творческие задачи, мысленно создавать и разрабатывать проектный замысел, осуществлять выбор средств и способов его практического воплощения, аргументированно представлять продукт проектной деятельности;
- осуществлять сотрудничество в различных видах совместной деятельности; предлагать идеи для обсуждения, уважительно относиться к мнению товарищей, договариваться; участвовать в распределении ролей, координировать собственную работу в общем процессе.

ФИЗИЧЕСКАЯ КУЛЬТУРА

Примерная рабочая программа по физической культуре на уровне начального общего образования составлена на основе Требований к результатам освоения основной образовательной программы начального общего образования, представленных в Федеральном государственном образовательном стандарте начального общего образования, а также на основе характеристики планируемых результатов духовно-нравственного развития, воспитания и социализации обучающихся, представленной в Примерной программе воспитания (одобрено решением ФУМО от 02.06.2020 г.).

В целях обеспечения индивидуальных потребностей обучающихся в развитии физических качеств и освоении физических упражнений оздоровительной, спортивной и прикладно-ориентированной направленности образовательная организация вправе самостоятельно выбирать одну из утвержденных Примерных рабочих программ по физической культуре¹. Конкретное наполнение содержания учебного предмета может быть скорректировано и конкретизировано с учётом региональных (географических, социальных, этнических и др.) особенностей, интересов обучающихся, физкультурно-спортивных традиций, наличия необходимой материально-технической базы, квалификации педагогического состава образовательной организации.

ПОЯСНИТЕЛЬНАЯ ЗАПИСКА

При создании программы учитывались потребности современного российского общества в физически крепком и деятельном подрастающем поколении, способном активно включаться в разнообразные формы здорового образа жизни, использовать ценности физической культуры для саморазвития, самоопределения и самореализации.

В программе нашли своё отражение объективно сложившиеся реалии современного социокультурного развития общества, условия деятельности образовательных организаций, запросы родителей, учителей и методистов на обновление содержания образовательного процесса, внедрение в его практику современных подходов, новых методик и технологий.

¹ <https://fgosreestr.ru/ooip/223>

Программа позволяет применять дифференцированный подход к организации занятий детей с учетом состояния здоровья.

Изучение учебного предмета «Физическая культура» имеет важное значение в онтогенезе детей младшего школьного возраста. Оно активно воздействует на развитие их физической, психической и социальной природы, содействует укреплению здоровья, повышению защитных свойств организма, развитию памяти, внимания и мышления, предметно ориентируется на активное вовлечение младших школьников в самостоятельные занятия физической культурой и спортом.

Целью образования по физической культуре в начальной школе является укрепление и сохранение здоровья школьников, развитие физических качеств и освоение физических упражнений оздоровительной, спортивной и прикладно-ориентированной направленности и формирование у обучающихся основ здорового образа жизни.

Развивающая ориентация учебного предмета «Физическая культура» заключается в формировании у младших школьников необходимого и достаточного физического здоровья, уровня развития физических качеств и обучения физическим упражнениям разной функциональной направленности. Существенным достижением такой ориентации является постепенное вовлечение обучающихся в здоровый образ жизни за счёт овладения ими знаниями и умениями по организации самостоятельных занятий подвижными играми, коррекционной, дыхательной и зрительной гимнастикой, проведения физкультурминуток и утренней зарядки, закаливающих процедур, наблюдений за физическим развитием и физической подготовленностью.

Воспитывающее значение учебного предмета раскрывается в приобщении обучающихся к истории и традициям физической культуры и спорта народов России, формировании интереса к регулярным занятиям физической культурой и спортом, осознании роли занятий физической культурой в укреплении здоровья, организации активного отдыха и досуга. В процессе обучения у обучающихся активно формируются положительные навыки и способы поведения, общения и взаимодействия со сверстниками и учителями, оценивания своих действий и поступков в процессе совместной коллективной деятельности.

Методологической основой структуры и содержания программы по физической культуре для начального общего обра-

зования является личностно-деятельностный подход, ориентирующий педагогический процесс на развитие целостной личности обучающихся. Достижение целостного развития становится возможным благодаря освоению младшими школьниками двигательной деятельности, представляющей собой основу содержания учебного предмета «Физическая культура». Двигательная деятельность оказывает активное влияние на развитие психической и социальной природы обучающихся. Как и любая деятельность, она включает в себя информационный, операциональный и мотивационно-процессуальный компоненты, которые находят своё отражение в соответствующих дидактических линиях учебного предмета.

В целях усиления мотивационной составляющей учебного предмета и подготовки школьников к выполнению комплекса ГТО в структуру программы в раздел «Физическое совершенствование» вводится образовательный модуль «Прикладно-ориентированная физическая культура». Данный модуль позволит удовлетворить интересы учащихся в занятиях спортом и активном участии в спортивных соревнованиях, развитии национальных форм соревновательной деятельности и систем физического воспитания.

Содержание модуля «Прикладно-ориентированная физическая культура» обеспечивается Примерными программами по видам спорта, которые рекомендуются Министерством просвещения РФ для занятий физической культурой и могут использоваться образовательными организациями исходя из интересов учащихся, физкультурно-спортивных традиций, наличия необходимой материально-технической базы, квалификации педагогического состава. Помимо Примерных программ, рекомендуемых Министерством просвещения РФ, образовательные организации могут разрабатывать своё содержание для модуля «Прикладно-ориентированная физическая культура» и включать в него популярные национальные виды спорта, подвижные игры и развлечения, основывающиеся на этнокультурных, исторических и современных традициях региона и школы.

Содержание программы изложено по годам обучения и раскрывает основные её содержательные линии, обязательные для изучения в каждом классе: «Знания о физической культуре», «Способы самостоятельной деятельности» и «Физическое совершенствование».

Планируемые результаты включают в себя личностные, метапредметные и предметные результаты. Личностные резуль-

таты представлены в программе за весь период обучения в начальной школе; метапредметные и предметные результаты — за каждый год обучения.

Результативность освоения учебного предмета учащимися достигается посредством современных научно обоснованных инновационных средств, методов и форм обучения, информационно-коммуникативных технологий и передового педагогического опыта.

Общее число часов, отведённых на изучение учебного предмета «Физическая культура» в начальной школе, составляет 405 ч (три часа в неделю в каждом классе): 1 класс — 99 ч; 2 класс — 102 ч; 3 класс — 102 ч; 4 класс — 102 ч. При реализации вариантов 1—5 примерного недельного учебного плана, третий час физической культуры может быть реализован образовательной организацией за счёт часов внеурочной деятельности и/или за счёт посещения обучающимися спортивных секций.

СОДЕРЖАНИЕ УЧЕБНОГО ПРЕДМЕТА «ФИЗИЧЕСКАЯ КУЛЬТУРА»

1 КЛАСС

Знания о физической культуре. Понятие «физическая культура» как занятия физическими упражнениями и спортом по укреплению здоровья, физическому развитию и физической подготовке. Связь физических упражнений с движениями животных и трудовыми действиями древних людей.

Способы самостоятельной деятельности. Режим дня и правила его составления и соблюдения.

Физическое совершенствование. Оздоровительная физическая культура. Гигиена человека и требования к проведению гигиенических процедур. Осанка и комплексы упражнений для правильного её развития. Физические упражнения для физкультурминутки и утренней зарядки.

Спортивно-оздоровительная физическая культура. Правила поведения на уроках физической культуры, подбора одежды для занятий в спортивном зале и на открытом воздухе.

Гимнастика с основами акробатики. Исходные положения в физических упражнениях: стойки, упоры, седы, положения лёжа. Строевые упражнения: построение и перестроение в одну и две шеренги, стоя на месте; повороты направо и налево; передвижение в колонне по одному с равномерной скоростью.

Гимнастические упражнения: стилизованные способы передвижения ходьбой и бегом; упражнения с гимнастическим мячом и гимнастической скакалкой; стилизованные гимнастические прыжки.

Акробатические упражнения: подъём туловища из положения лёжа на спине и животе; подъём ног из положения лёжа на животе; сгибание рук в положении упор лёжа; прыжки в группировке, толчком двумя ногами; прыжки в упоре на руки, толчком двумя ногами.

Лыжная подготовка. Переноска лыж к месту занятия. Основная стойка лыжника. Передвижение на лыжах ступающим шагом (без палок). Передвижение на лыжах скользящим шагом (без палок).

Лёгкая атлетика. Равномерная ходьба и равномерный бег. Прыжки в длину и высоту с места толчком двумя ногами, в высоту с прямого разбега.

Подвижные и спортивные игры. Считалки для самостоятельной организации подвижных игр.

Прикладно-ориентированная физическая культура. Развитие основных физических качеств средствами спортивных и подвижных игр. Подготовка к выполнению нормативных требований комплекса ГТО.

2 КЛАСС

Знания о физической культуре. Из истории возникновения физических упражнений и первых соревнований. Зарождение Олимпийских игр древности.

Способы самостоятельной деятельности. Физическое развитие и его измерение. Физические качества человека: сила, быстрота, выносливость, гибкость, координация и способы их измерения. Составление дневника наблюдений по физической культуре.

Физическое совершенствование. Оздоровительная физическая культура. Закаливание организма обтиранием. Составление комплекса утренней зарядки и физкультминутки для занятий в домашних условиях.

Спортивно-оздоровительная физическая культура. Гимнастика с основами акробатики. Правила поведения на занятиях гимнастикой и акробатикой. Строевые команды в построении и перестроении в одну шеренгу и колонну по одному; при поворотах направо и налево, стоя на месте и в движении. Передвижение в колонне по одному с равномерной и изменяющейся скоростью движения.

Упражнения разминки перед выполнением гимнастических упражнений. Прыжки со скакалкой на двух ногах и поочередно на правой и левой ноге на месте. Упражнения с гимнастическим мячом: подбрасывание, перекаты и наклоны с мячом в руках. Танцевальный хороводный шаг, танец галоп.

Лыжная подготовка. Правила поведения на занятиях лыжной подготовкой. Упражнения на лыжах: передвижение двухшажным попеременным ходом; спуск с небольшого склона в основной стойке; торможение лыжными палками на учебной трассе и падением на бок во время спуска.

Лёгкая атлетика. Правила поведения на занятиях лёгкой атлетикой. Броски малого мяча в неподвижную мишень разными способами из положения стоя, сидя и лёжа. Разнообразные сложнокоординированные прыжки толчком одной ногой и двумя ногами с места, в движении в разных направлениях, с разной амплитудой и траекторией полёта. Прыжок в высоту с прямого разбега. Ходьба по гимнастической скамейке с изменением скорости и направления движения. Беговые сложнокоординационные упражнения: ускорения из разных исходных

положений; змейкой; по кругу; обеганием предметов; с преодолением небольших препятствий.

Подвижные игры. Подвижные игры с техническими приёмами спортивных игр (баскетбол, футбол).

Прикладно-ориентированная физическая культура. Подготовка к соревнованиям по комплексу ГТО. Развитие основных физических качеств средствами подвижных и спортивных игр.

3 КЛАСС

Знания о физической культуре. Из истории развития физической культуры у древних народов, населявших территорию России. История появления современного спорта.

Способы самостоятельной деятельности. Виды физических упражнений, используемых на уроках физической культуры: общеразвивающие, подготовительные, соревновательные, их отличительные признаки и предназначение. Способы измерения пульса на занятиях физической культурой (наложение руки под грудь). Дозировка нагрузки при развитии физических качеств на уроках физической культуры. Дозирование физических упражнений для комплексов физкультурминутки и утренней зарядки. Составление графика занятий по развитию физических качеств на учебный год.

Физическое совершенствование. Оздоровительная физическая культура. Закаливание организма при помощи обливания под душем. Упражнения дыхательной и зрительной гимнастики, их влияние на восстановление организма после умственной и физической нагрузки.

Спортивно-оздоровительная физическая культура. Гимнастика с основами акробатики. Строевые упражнения в движении противоходом; перестроении из колонны по одному в колонну по три, стоя на месте и в движении. Упражнения в лазании по канату в три приёма. Упражнения на гимнастической скамейке в передвижении стилизованными способами ходьбы: вперёд, назад, с высоким подниманием колен и изменением положения рук, приставным шагом правым и левым боком. Передвижения по наклонной гимнастической скамейке: равномерной ходьбой с поворотом в разные стороны и движением руками; приставным шагом правым и левым боком.

Упражнения в передвижении по гимнастической стенке: ходьба приставным шагом правым и левым боком по нижней жерди; лазанье разноимённым способом. Прыжки через скакалку с изменяющейся скоростью вращения на двух ногах и поочерёдно на правой и левой ноге; прыжки через скакалку

назад с равномерной скоростью. Ритмическая гимнастика: стилизованные наклоны и повороты туловища с изменением положения рук; стилизованные шаги на месте в сочетании с движением рук, ног и туловища. Упражнения в танцах галоп и полька.

Лёгкая атлетика. Прыжок в длину с разбега, способом согнув ноги. Броски набивного мяча из-за головы в положении сидя и стоя на месте. Беговые упражнения скоростной и координационной направленности: челночный бег; бег с преодолением препятствий; с ускорением и торможением; максимальной скоростью на дистанции 30 м.

Лыжная подготовка. Передвижение одновременным двухшажным ходом. Упражнения в поворотах на лыжах переступанием стоя на месте и в движении. Торможение плугом.

Плавательная подготовка. Правила поведения в бассейне. Виды современного спортивного плавания: кроль на груди и спине; брас. Упражнения ознакомительного плавания: передвижение по дну ходьбой и прыжками; погружение в воду и всплытие; скольжение на воде. Упражнения в плавании кролем на груди.

Подвижные и спортивные игры. Подвижные игры на точность движений с приёмами спортивных игр и лыжной подготовки. Баскетбол: ведение баскетбольного мяча; ловля и передача баскетбольного мяча. Волейбол: прямая нижняя подача; приём и передача мяча снизу двумя руками на месте и в движении. Футбол: ведение футбольного мяча; удар по неподвижному футбольному мячу.

Прикладно-ориентированная физическая культура. Развитие основных физических качеств средствами базовых видов спорта. Подготовка к выполнению нормативных требований комплекса ГТО.

4 КЛАСС

Знания о физической культуре. Из истории развития физической культуры в России. Развитие национальных видов спорта в России.

Способы самостоятельной деятельности. Физическая подготовка. Влияние занятий физической подготовкой на работу организма. Регулирование физической нагрузки по пульсу на самостоятельных занятиях физической подготовкой. Определение тяжести нагрузки на самостоятельных занятиях физической подготовкой по внешним признакам и самочувствию. Определение возрастных особенностей физического развития и физической подготовленности посредством регулярно-

го наблюдения. Оказание первой помощи при травмах во время самостоятельных занятий физической культурой.

Физическое совершенствование. Оздоровительная физическая культура. Оценка состояния осанки, упражнения для профилактики её нарушения (на расслабление мышц спины и профилактику сутулости). Упражнения для снижения массы тела за счёт упражнений с высокой активностью работы больших мышечных групп. Закаливающие процедуры: купание в естественных водоёмах; солнечные и воздушные процедуры.

Спортивно-оздоровительная физическая культура. Гимнастика с основами акробатики. Предупреждение травматизма при выполнении гимнастических и акробатических упражнений. Акробатические комбинации из хорошо освоенных упражнений. Опорный прыжок через гимнастического козла с разбега способом напрыгивания. Упражнения на низкой гимнастической перекладине: висы и упоры, подъём переворотом. Упражнения в танце «Летка-енка».

Лёгкая атлетика. Предупреждение травматизма во время выполнения легкоатлетических упражнений. Прыжок в высоту с разбега перешагиванием. Технические действия при беге по легкоатлетической дистанции: низкий старт; стартовое ускорение, финиширование. Метание малого мяча на дальность стоя на месте.

Лыжная подготовка. Предупреждение травматизма во время занятий лыжной подготовкой. Упражнения в передвижении на лыжах одновременным одношажным ходом.

Плавательная подготовка. Предупреждение травматизма во время занятий плавательной подготовкой. Упражнения в плавании кролем на груди; ознакомительные упражнения в плавании кролем на спине.

Подвижные и спортивные игры. Предупреждение травматизма на занятиях подвижными играми. Подвижные игры общефизической подготовки. Волейбол: нижняя боковая подача; приём и передача мяча сверху; выполнение освоенных технических действий в условиях игровой деятельности. Баскетбол: бросок мяча двумя руками от груди с места; выполнение освоенных технических действий в условиях игровой деятельности. Футбол: остановки катящегося мяча внутренней стороной стопы; выполнение освоенных технических действий в условиях игровой деятельности.

Прикладно-ориентированная физическая культура. Упражнения физической подготовки на развитие основных физических качеств. Подготовка к выполнению нормативных требований комплекса ГТО.

ПЛАНИРУЕМЫЕ РЕЗУЛЬТАТЫ ОСВОЕНИЯ УЧЕБНОГО ПРЕДМЕТА «ФИЗИЧЕСКАЯ КУЛЬТУРА» НА УРОВНЕ НАЧАЛЬНОГО ОБЩЕГО ОБРАЗОВАНИЯ

ЛИЧНОСТНЫЕ РЕЗУЛЬТАТЫ

Личностные результаты освоения учебного предмета «Физическая культура» на уровне начального общего образования достигаются в единстве учебной и воспитательной деятельности организации в соответствии с традиционными российскими социокультурными и духовно-нравственными ценностями, принятыми в обществе правилами и нормами поведения и способствуют процессам самопознания, самовоспитания и саморазвития, формирования внутренней позиции личности.

Личностные результаты должны отражать готовность обучающихся руководствоваться ценностями и приобретение первоначального опыта деятельности на их основе:

- становление ценностного отношения к истории и развитию физической культуры народов России, осознание её связи с трудовой деятельностью и укреплением здоровья человека;
- формирование нравственно-этических норм поведения и правил межличностного общения во время подвижных игр и спортивных соревнований, выполнения совместных учебных заданий;
- проявление уважительного отношения к соперникам во время соревновательной деятельности, стремление оказывать первую помощь при травмах и ушибах;
- уважительное отношение к содержанию национальных подвижных игр, этнокультурным формам и видам соревновательной деятельности;
- стремление к формированию культуры укрепления и сохранения здоровья, развитию физических качеств и освоение физических упражнений оздоровительной, спортивной и прикладной направленности, формированию основ и соблюдения правил здорового образа жизни;
- проявление интереса к исследованию индивидуальных особенностей физического развития и физической подготовленности, влияния занятий физической культурой и спортом на их показатели.

МЕТАПРЕДМЕТНЫЕ РЕЗУЛЬТАТЫ

Метапредметные результаты отражают достижения учащихся в овладении познавательными, коммуникативными и регулятивными универсальными учебными действиями, умения их

использовать в практической деятельности. Метапредметные результаты формируются на протяжении каждого года обучения.

По окончании **первого года обучения** учащиеся научатся:
познавательные УУД:

- находить общие и отличительные признаки в передвижениях человека и животных;
 - устанавливать связь между бытовыми движениями древних людей и физическими упражнениями из современных видов спорта;
 - сравнивать способы передвижения ходьбой и бегом, находить между ними общие и отличительные признаки;
 - выявлять признаки правильной и неправильной осанки, приводить возможные причины её нарушений;
- коммуникативные УУД:
- воспроизводить названия разучиваемых физических упражнений и их исходные положения;
 - высказывать мнение о положительном влиянии занятий физической культурой, оценивать влияние гигиенических процедур на укрепление здоровья;
 - управлять эмоциями во время занятий физической культурой и проведения подвижных игр, соблюдать правила поведения и положительно относиться к замечаниям других учащихся и учителя;
 - обсуждать правила проведения подвижных игр, обосновывать объективность определения победителей;
- регулятивные УУД:
- выполнять комплексы физкультминуток, утренней зарядки, упражнений по профилактике нарушения и коррекции осанки;
 - выполнять учебные задания по обучению новым физическим упражнениям и развитию физических качеств;
 - проявлять уважительное отношение к участникам совместной игровой и соревновательной деятельности.

По окончании **второго года обучения** учащиеся научатся:
познавательные УУД:

- характеризовать понятие «физические качества», называть физические качества и определять их отличительные признаки;
- понимать связь между закаливающими процедурами и укреплением здоровья;
- выявлять отличительные признаки упражнений на развитие разных физических качеств, приводить примеры и демонстрировать их выполнение;

- обобщать знания, полученные в практической деятельности, составлять индивидуальные комплексы упражнений физкультминуток и утренней зарядки, упражнений на профилактику нарушения осанки;

- вести наблюдения за изменениями показателей физического развития и физических качеств, проводить процедуры их измерения;

коммуникативные УУД:

- объяснять назначение упражнений утренней зарядки, приводить соответствующие примеры её положительного влияния на организм школьников (в пределах изученного);

- исполнять роль капитана и судьи в подвижных играх, аргументированно высказывать суждения о своих действиях и принятых решениях;

- делать небольшие сообщения по истории возникновения подвижных игр и спортивных соревнований, планированию режима дня, способам измерения показателей физического развития и физической подготовленности;

регулятивные УУД:

- соблюдать правила поведения на уроках физической культуры с учётом их учебного содержания, находить в них различия (легкоатлетические, гимнастические и игровые уроки, занятия лыжной и плавательной подготовкой);

- выполнять учебные задания по освоению новых физических упражнений и развитию физических качеств в соответствии с указаниями и замечаниями учителя;

- взаимодействовать со сверстниками в процессе выполнения учебных заданий, соблюдать культуру общения и уважительного обращения к другим учащимся;

- контролировать соответствие двигательных действий правилам подвижных игр, проявлять эмоциональную сдержанность при возникновении ошибок.

По окончании **третьего года обучения** учащиеся научатся:
познавательные УУД:

- понимать историческую связь развития физических упражнений с трудовыми действиями, приводить примеры упражнений древних людей в современных спортивных соревнованиях;

- объяснять понятие «дозировка нагрузки», правильно применять способы её регулирования на занятиях физической культурой;

- понимать влияние дыхательной и зрительной гимнастики на предупреждение развития утомления при выполнении физических и умственных нагрузок;
- обобщать знания, полученные в практической деятельности, выполнять правила поведения на уроках физической культуры, проводить закаливающие процедуры, занятия по предупреждению нарушения осанки;
- вести наблюдения за динамикой показателей физического развития и физических качеств в течение учебного года, определять их приросты по учебным четвертям (триместрам);

коммуникативные УУД:

- организовывать совместные подвижные игры, принимать в них активное участие с соблюдением правил и норм этического поведения;
- правильно использовать строевые команды, названия упражнений и способов деятельности во время совместного выполнения учебных заданий;
- активно участвовать в обсуждении учебных заданий, анализе выполнения физических упражнений и технических действий из осваиваемых видов спорта;
- делать небольшие сообщения по результатам выполнения учебных заданий, организации и проведения самостоятельных занятий физической культурой;

регулятивные УУД:

- контролировать выполнение физических упражнений, корректировать их на основе сравнения с заданными образцами;
- взаимодействовать со сверстниками в процессе учебной и игровой деятельности, контролировать соответствие выполнения игровых действий правилам подвижных игр;
- оценивать сложность возникающих игровых задач, предлагать их совместное коллективное решение.

По окончании **четвёртого года обучения** учащиеся научатся: познавательные УУД:

- сравнивать показатели индивидуального физического развития и физической подготовленности с возрастными стандартами, находить общие и отличительные особенности;
- выявлять отставание в развитии физических качеств от возрастных стандартов, приводить примеры физических упражнений по их устранению;

- объединять физические упражнения по их целевому предназначению: на профилактику нарушения осанки, развитие силы, быстроты и выносливости;
коммуникативные УУД;
- взаимодействовать с учителем и учащимися, воспроизводить ранее изученный материал и отвечать на вопросы в процессе учебного диалога;
- использовать специальные термины и понятия в общении с учителем и учащимися, применять термины при обучении новым физическим упражнениям, развитию физических качеств;
- оказывать посильную первую помощь во время занятий физической культурой;
регулятивные УУД;
- выполнять указания учителя, проявлять активность и самостоятельность при выполнении учебных заданий;
- самостоятельно проводить занятия на основе изученного материала и с учётом собственных интересов;
- оценивать свои успехи в занятиях физической культурой, проявлять стремление к развитию физических качеств, выполнению нормативных требований комплекса ГТО.

ПРЕДМЕТНЫЕ РЕЗУЛЬТАТЫ

Предметные результаты отражают достижения учащихся в овладении основами содержания учебного предмета «Физическая культура»: системой знаний, способами самостоятельной деятельности, физическими упражнениями и техническими действиями из базовых видов спорта. Предметные результаты формируются на протяжении каждого года обучения.

1 класс

К концу обучения в первом классе обучающийся научится:

- приводить примеры основных дневных дел и их распределение в индивидуальном режиме дня;
- соблюдать правила поведения на уроках физической культурой, приводить примеры подбора одежды для самостоятельных занятий;
- выполнять упражнения утренней зарядки и физкультминуток;
- анализировать причины нарушения осанки и демонстрировать упражнения по профилактике её нарушения;

- демонстрировать построение и перестроение из одной шеренги в две и в колонну по одному; выполнять ходьбу и бег с равномерной и изменяющейся скоростью передвижения;
- демонстрировать передвижения стилизованным гимнастическим шагом и бегом, прыжки на месте с поворотами в разные стороны и в длину толчком двумя ногами;
- передвигаться на лыжах ступающим и скользящим шагом (без палок);
- играть в подвижные игры с общеразвивающей направленностью.

2 класс

К концу обучения во втором классе обучающийся научится:

- демонстрировать примеры основных физических качеств и высказывать своё суждение об их связи с укреплением здоровья и физическим развитием;
- измерять показатели длины и массы тела, физических качеств с помощью специальных тестовых упражнений, вести наблюдения за их изменениями;
- выполнять броски малого (теннисного) мяча в мишень из разных исходных положений и разными способами, демонстрировать упражнения в подбрасывании гимнастического мяча правой и левой рукой, перебрасывании его с руки на руку, перекатыванию;
- демонстрировать танцевальный хороводный шаг в совместном передвижении;
- выполнять прыжки по разметкам на разное расстояние и с разной амплитудой; в высоту с прямого разбега;
- передвигаться на лыжах двухшажным переменным ходом; спускаться с пологого склона и тормозить падением;
- организовывать и играть в подвижные игры на развитие основных физических качеств, с использованием технических приёмов из спортивных игр;
- выполнять упражнения на развитие физических качеств.

3 класс

К концу обучения в третьем классе обучающийся научится:

- соблюдать правила во время выполнения гимнастических и акробатических упражнений; легкоатлетической, лыжной, игровой и плавательной подготовки;
- демонстрировать примеры упражнений общеразвивающей, подготовительной и соревновательной направленности, рас-

крывать их целевое предназначение на занятиях физической культурой;

- измерять частоту пульса и определять физическую нагрузку по её значениям с помощью таблицы стандартных нагрузок;
- выполнять упражнения дыхательной и зрительной гимнастики, объяснять их связь с предупреждением появления утомления;
- выполнять движение противоходом в колонне по одному, перестраиваться из колонны по одному в колонну по три на месте и в движении;
- выполнять ходьбу по гимнастической скамейке с высоким подниманием колен и изменением положения рук, поворотами в правую и левую сторону; двигаться приставным шагом левым и правым боком, спиной вперёд;
- передвигаться по нижней жерди гимнастической стенки приставным шагом в правую и левую сторону; лазать разноимённым способом;
- демонстрировать прыжки через скакалку на двух ногах и попеременно на правой и левой ноге;
- демонстрировать упражнения ритмической гимнастики, движения танцев галоп и полька;
- выполнять бег с преодолением небольших препятствий с разной скоростью, прыжки в длину с разбега способом согнув ноги, броски набивного мяча из положения сидя и стоя;
- передвигаться на лыжах одновременным двухшажным ходом, спускаться с пологого склона в стойке лыжника и тормозить плугом;
- выполнять технические действия спортивных игр: баскетбол (ведение баскетбольного мяча на месте и движении); волейбол (приём мяча снизу и нижняя передача в парах); футбол (ведение футбольного мяча змейкой).
- выполнять упражнения на развитие физических качеств, демонстрировать приросты в их показателях.

4 класс

К концу обучения в четвёртом классе обучающийся научится:

- объяснять назначение комплекса ГТО и выявлять его связь с подготовкой к труду и защите Родины;
- осознавать положительное влияние занятий физической подготовкой на укрепление здоровья, развитие сердечно-сосудистой и дыхательной систем;

- приводить примеры регулирования физической нагрузки по пульсу при развитии физических качеств: силы, быстроты, выносливости и гибкости;
- приводить примеры оказания первой помощи при травмах во время самостоятельных занятий физической культурой и спортом; характеризовать причины их появления на занятиях гимнастикой и лёгкой атлетикой, лыжной и плавательной подготовкой;
- проявлять готовность оказать первую помощь в случае необходимости;
- демонстрировать акробатические комбинации из 5—7 хорошо освоенных упражнений (с помощью учителя);
- демонстрировать опорный прыжок через гимнастического козла с разбега способом напрыгивания;
- демонстрировать движения танца «Летка-енка» в групповом исполнении под музыкальное сопровождение;
- выполнять прыжок в высоту с разбега перешагиванием;
- выполнять метание малого (теннисного) мяча на дальность;
- демонстрировать проплывание учебной дистанции кролем на груди или кролем на спине (по выбору учащегося);
- выполнять освоенные технические действия спортивных игр баскетбол, волейбол и футбол в условиях игровой деятельности;
- выполнять упражнения на развитие физических качеств, демонстрировать приросты в их показателях.

2.2. ПРИМЕРНАЯ ПРОГРАММА ФОРМИРОВАНИЯ УНИВЕРСАЛЬНЫХ УЧЕБНЫХ ДЕЙСТВИЙ

В ФГОС НОО отмечается, что содержательной и критериальной основой разработки программы формирования универсальных (обобщённых) учебных действий (далее — УУД) являются планируемые результаты обучения. В стандарте предлагается следующая структура этой программы:

- описание взаимосвязи универсальных учебных действий с содержанием учебных предметов;
- характеристика познавательных, коммуникативных и регулятивных универсальных действий.

2.2.1. Значение сформированных универсальных учебных действий для успешного обучения и развития младшего школьника

Создавая программу формирования УУД у обучающихся начальной школы, необходимо осознавать их значительное положительное влияние:

- во-первых, на успешное овладение младшими школьниками всеми учебными предметами;
- во-вторых, на развитие психологических новообразований этого возраста, обеспечивающих становление способности к применению полученных знаний и к самообразованию обучающегося;
- в-третьих, на расширение и углубление познавательных интересов обучающихся;
- в-четвёртых, на успешное овладение младшими школьниками начальными навыками работы с развивающими сертифицированными обучающими и игровыми цифровыми ресурсами;
- в-пятых, на успешное овладение младшими школьниками начальными сведениями об информационной безопасности при работе с обучающими и игровыми цифровыми ресурсами.

Всё это является предпосылками и показателями статуса обучающегося в начальной школе как субъекта учебной деятельности и образовательных отношений в современных условиях цифровой трансформации образования.

Реализация цели развития младших школьников как приоритетной для первого этапа школьного образования возможна, если устанавливаются связь и взаимодействие между освоением предметного содержания обучения и достижениями обуча-

ющегося в области метапредметных результатов. Это взаимодействие проявляется в следующем:

- 1) предметные знания, умения и способы деятельности являются содержательной основой становления УУД;
- 2) развивающиеся УУД обеспечивают протекание учебного процесса как активной инициативной поисково-исследовательской деятельности на основе применения различных интеллектуальных процессов, прежде всего теоретического мышления, связной речи и воображения, в том числе в условиях дистанционного обучения (в условиях неконтактного информационного взаимодействия с субъектами образовательного процесса);
- 3) под влиянием УУД складывается новый стиль познавательной деятельности: универсальность как качественная характеристика любого учебного действия и составляющих его операций позволяет обучающемуся использовать освоенные способы действий на любом предметном содержании, в том числе представленного в виде экранных (виртуальных) моделей изучаемых объектов, сюжетов, процессов, что положительно отражается на качестве изучения учебных предметов;
- 4) построение учебного процесса с учётом реализации цели формирования УУД способствует снижению доли репродуктивного обучения, создающего риски, которые нарушают успешность развития обучающегося и формирует способности к вариативному восприятию предметного содержания в условиях реального и виртуального представления экранных (виртуальных) моделей изучаемых объектов, сюжетов, процессов.

Как известно, в ФГОС выделены три группы универсальных учебных действий как наиболее значимых феноменов психического развития обучающихся вообще и младшего школьника в частности: познавательные, коммуникативные и регулятивные УУД.

2.2.2. Характеристика универсальных учебных действий

При создании образовательной организацией программы формирования УУД учитывается характеристика, которая даётся им во ФГОС НОО.

Познавательные универсальные учебные действия представляют совокупность операций, участвующих в учебно-познавательной деятельности. К ним относятся:

—методы познания окружающего мира, в том числе представленного (на экране) в виде виртуального отображения реаль-

ной действительности (наблюдение, элементарные опыты и эксперименты; измерения и др.);

—логические операции (сравнение, анализ, обобщение, классификация, сериация);

—работа с информацией, представленной в разном виде и формах, в том числе графических (таблицы, диаграммы, инфограммы, схемы), аудио- и видеоформатах (возможно на экране).

Познавательные универсальные учебные действия становятся предпосылкой формирования способности младшего школьника к самообразованию и саморазвитию.

Коммуникативные универсальные учебные действия являются основанием для формирования готовности младшего школьника к информационному взаимодействию с окружающим миром: средой обитания, членами многонационального поликультурного общества разного возраста, представителями разных социальных групп, в том числе представленного (на экране) в виде виртуального отображения реальной действительности, и даже с самим собой. Коммуникативные универсальные учебные действия целесообразно формировать в цифровой образовательной среде класса, школы. В соответствии с ФГОС НОО коммуникативные УУД характеризуются четырьмя группами учебных операций, обеспечивающих:

1) смысловое чтение текстов разных жанров, типов, назначений; аналитическую текстовую деятельность с ними;

2) успешное участие обучающегося в диалогическом взаимодействии с субъектами образовательных отношений (знание и соблюдение правил учебного диалога), в том числе в условиях использования технологий неконтактного информационного взаимодействия;

3) успешную продуктивно-творческую деятельность (самостоятельное создание текстов разного типа — описания, рассуждения, повествования), создание и видоизменение экранных (виртуальных) объектов учебного, художественного, бытового назначения (самостоятельный поиск, реконструкция, динамическое представление);

4) результативное взаимодействие с участниками совместной деятельности (высказывание собственного мнения, учёт суждений других собеседников, умение договариваться, уступать, вырабатывать общую точку зрения), в том числе в условиях использования технологий неконтактного информационного взаимодействия.

Регулятивные универсальные учебные действия есть совокупность учебных операций, обеспечивающих становление рефлексивных качеств субъекта учебной деятельности (в начальной школе их формирование осуществляется на пропедевтическом уровне). В соответствии с ФГОС НОО выделяются шесть групп операций:

- 1) принимать и удерживать учебную задачу;
- 2) планировать её решение;
- 3) контролировать полученный результат деятельности;
- 4) контролировать процесс деятельности, его соответствие выбранному способу;
- 5) предвидеть (прогнозировать) трудности и ошибки при решении данной учебной задачи;
- 6) корректировать при необходимости процесс деятельности.

Важной составляющей регулятивных универсальных действий являются операции, определяющие способность обучающегося к волевым усилиям в процессе коллективной/совместной деятельности, к мирному самостоятельному предупреждению и преодолению конфликтов, в том числе в условиях использования технологий неконтактного информационного взаимодействия.

В примерных рабочих программах требования и планируемые результаты совместной деятельности выделены в специальный раздел. Это сделано для осознания учителем того, что способность к результативной совместной деятельности строится на двух феноменах, участие которых обеспечивает её успешность: 1) знание и применение коммуникативных форм взаимодействия (договариваться, рассуждать, находить компромиссные решения), в том числе в условиях использования технологий неконтактного информационного взаимодействия; 2) волевые регулятивные умения (подчиняться, уступать, объективно оценивать вклад свой и других в результат общего труда и др.).

2.2.3. Интеграция предметных и метапредметных требований как механизм конструирования современного процесса образования

Согласно теории развивающего обучения (Л. С. Выготский, Д. Б. Эльконин, П. Я. Гальперин, В. В. Давыдов и их последователи), критериями успешного психического развития ребёнка являются появившиеся в результате обучения на этом уровне образования психологические новообразования. Среди них

для младшего школьника принципиально важны: осознанное овладение научными терминами и понятиями изучаемой науки; способность к использованию и/или самостоятельному построению алгоритма решения учебной задачи; определённый уровень сформированности универсальных учебных действий.

Поскольку образование протекает в рамках изучения конкретных учебных предметов (курсов, модулей), то необходимо определение вклада каждого из них в становление универсальных учебных действий и его реализацию на каждом уроке.

В этом случае механизмом конструирования образовательного процесса будут следующие методические позиции:

1. Педагогический работник проводит анализ содержания учебного предмета с точки зрения универсальных действий и устанавливает те содержательные линии, которые в особой мере способствуют формированию разных метапредметных результатов. На уроке по каждому предмету предусматривается включение заданий, выполнение которых требует применения определённого познавательного, коммуникативного или регулятивного универсального действия. К примеру, метод измерения часто применяется к математическим объектам, типичен при изучении информатики, технологии, а смысловое чтение — прерогатива уроков русского языка и литературы.

Соответствующий вклад в формирование универсальных действий можно выделить в содержании каждого учебного предмета. Таким образом, на первом этапе формирования УУД определяются приоритеты учебных курсов для формирования качества универсальности на данном предметном содержании. На втором этапе подключаются другие предметы, педагогический работник предлагает задания, требующие применения учебного действия или операций на разном предметном содержании. Третий этап характеризуется устойчивостью универсального действия, т. е. использования его независимо от предметного содержания. У обучающегося начинает формироваться обобщённое видение учебного действия, он может охарактеризовать его, не ссылаясь на конкретное содержание. Например, «наблюдать — значит...», «сравнение — это...», «контролировать — значит...» и т. п. Педагогический работник делает вывод о том, что универсальность (независимость от конкретного содержания) как свойство учебного действия сформировалась.

2. Используются виды деятельности, которые в особой мере провоцируют применение универсальных действий: поисковая, в том числе с использованием информационного ресурса

Интернета, исследовательская, творческая деятельность, в том числе с использованием экранных моделей изучаемых объектов или процессов. Это побудит учителя отказаться от репродуктивного типа организации обучения, при котором главным методом обучения является образец, предъявляемый обучающимся в готовом виде. В этом случае единственная задача ученика — запомнить образец и каждый раз вспоминать его при решении учебной задачи. В таких условиях изучения предметов универсальные действия, требующие мыслительных операций, актуальных коммуникативных умений, планирования и контроля своей деятельности, не являются востребованными, так как использование готового образца опирается только на восприятие и память. Поисковая и исследовательская деятельность развивают способность младшего школьника к диалогу, обсуждению проблем, разрешению возникших противоречий в точках зрения. Поисковая и исследовательская деятельность может осуществляться с использованием информационных банков, содержащих различные экранные (виртуальные) объекты (учебного или игрового, бытового назначения), в том числе в условиях использования технологий неконтактного информационного взаимодействия.

Например, для формирования наблюдения как метода познания разных объектов действительности на уроках окружающего мира организуются наблюдения в естественных природных условиях. Наблюдения можно организовать в условиях экранного (виртуального) представления разных объектов, сюжетов, процессов, отображающих реальную действительность, которую невозможно представить ученику в условиях образовательной организации (объекты природы, художественные визуализации, технологические процессы и пр.). Уроки литературного чтения позволяют проводить наблюдения текста, на которых строится аналитическая текстовая деятельность. Учебные диалоги, в том числе с представленным на экране виртуальным собеседником, дают возможность высказывать гипотезы, строить рассуждения, сравнивать доказательства, формулировать обобщения практически на любом предметном содержании. Если эта работа проводится учителем систематически и на уроках по всем предметам, то универсальность учебного действия формируется успешно и быстро.

3. Педагогический работник применяет систему заданий, формирующих операциональный состав учебного действия. Цель таких заданий — создание алгоритма решения учебной

задачи, выбор соответствующего способа действия. Сначала эта работа проходит коллективно, вместе с учителем, когда все вместе выстраивают пошаговые операции, постепенно дети учатся выполнять их самостоятельно. При этом очень важно соблюдать последовательность этапов формирования алгоритма: построение последовательности шагов на конкретном предметном содержании; проговаривание их во внешней речи; постепенный переход на новый уровень — построение способа действий на любом предметном содержании и с подключением внутренней речи. При этом изменяется и процесс контроля:

1) от совместных действий с учителем обучающиеся переходят к самостоятельным аналитическим оценкам; 2) выполняющий задание осваивает два вида контроля — результата и процесса деятельности; 3) развивается способность корректировать процесс выполнения задания, а также предвидеть возможные трудности и ошибки. При этом возможно реализовать автоматизацию контроля с диагностикой ошибок обучающегося и с соответствующей методической поддержкой исправления самим обучающимся своих ошибок.

Как показывают психолого-педагогические исследования, а также опыт педагогической работы, такая технология обучения в рамках совместно-распределительной деятельности (термин Д. Б. Эльконина) развивает способность детей работать не только в типовых учебных ситуациях, но и в новых нестандартных ситуациях. С этой точки зрения педагогический работник сам должен хорошо знать, какие учебные операции наполняют то или иное учебное действие.

Например, сравнение как универсальное учебное действие состоит из следующих операций: нахождение различий сравниваемых предметов (объектов, явлений); определение их сходства, тождества, похожести; определение индивидуальности, специфических черт объекта. Для повышения мотивации обучения можно предложить обучающемуся новый вид деятельности (возможный только в условиях экранного представления объектов, явлений) — выбирать (из информационного банка) экранные (виртуальные) модели изучаемых предметов (объектов, явлений) и видоизменять их таким образом, чтобы привести их к сходству или похожести с другими.

Классификация как универсальное учебное действие включает: анализ свойств объектов, которые подлежат классификации; сравнение выделенных свойств с целью их дифференциации на внешние (несущественные) и главные (существенные)

свойства; выделение общих главных (существенных) признаков всех имеющихся объектов; разбиение объектов на группы (типы) по общему главному (существенному) признаку. Обучающемуся можно предложить (в условиях экранного представления моделей объектов) гораздо большее их количество, нежели в реальных условиях, для анализа свойств объектов, которые подлежат классификации (типизации), для сравнения выделенных свойств экранных (виртуальных) моделей изучаемых объектов с целью их дифференциации. При этом возможна фиксация деятельности обучающегося в электронном формате для рассмотрения педагогом итогов работы.

Обобщение как универсальное учебное действие включает следующие операции: сравнение предметов (объектов, явлений, понятий) и выделение их общих признаков; анализ выделенных признаков и определение наиболее устойчивых (инвариантных) существенных признаков (свойств); игнорирование индивидуальных и/или особенных свойств каждого предмета; сокращённая сжатая формулировка общего главного существенного признака всех анализируемых предметов. Обучающемуся можно предложить (в условиях экранного представления моделей объектов, явлений) гораздо большее их количество, нежели в реальных условиях, для сравнения предметов (объектов, явлений) и выделения их общих признаков. При этом возможна фиксация деятельности обучающегося в электронном формате для рассмотрения учителем итогов работы.

Систематическая работа обучающегося с заданиями, требующими применения одинаковых способов действий на различном предметном содержании, формирует у обучающихся чёткое представление об их универсальных свойствах, т. е. возможность обобщённой характеристики сущности универсального действия.

2.2.4. Место универсальных учебных действий в примерных рабочих программах

В соответствии с ФГОС НОО сформированность универсальных учебных действий у обучающихся определяется на этапе завершения ими освоения программы начального общего образования. Это не снимает обязанности учителя контролировать динамику становления всех групп УУД для того, чтобы вовремя устранять возникшие у обучающихся трудности и ошибки. В этом случае полученные результаты не подлежат балльной оценке, так как в соответствии с закономерностями контроль-

но-оценочной деятельности балльной оценкой (отметкой) оценивается результат, а не процесс деятельности. В задачу учителя входит проанализировать вместе с обучающимся его достижения, ошибки и встретившиеся трудности, в любом случае морально поддержать его, высказать надежду на дальнейшие успехи. При этом результаты контрольно-оценочной деятельности, зафиксированные в электронном формате, позволяют интенсифицировать работу учителя.

Можно использовать словесную оценку: «молодец, стараешься, у тебя обязательно получится», но отметку можно поставить только в том случае, если учебная задача решена самостоятельно и правильно, т. е. возможно говорить о сформировавшемся универсальном действии.

В примерных рабочих программах содержание метапредметных достижений обучения представлено в разделе «Содержание обучения», которое строится по классам. В каждом классе пяти учебных предметов начальной школы (русский язык, литературное чтение, иностранный язык, математика и окружающий мир) выделен раздел «Универсальные учебные умения», в котором дан возможный вариант содержания всех групп УУД по каждому году обучения. В первом и втором классах определён пропедевтический уровень овладения универсальными действиями, поскольку пока дети работают на предметных учебных действиях, и только к концу второго года обучения появляются признаки универсальности.

Это положение не реализовано в содержании предметов, построенных как модульные курсы (например, ОРКСЭ, искусство, физическая культура).

Далее содержание универсальных учебных действий представлено в разделе «Планируемые результаты обучения» в специальном разделе «Метапредметные результаты», их перечень даётся на конец обучения в начальной школе. Структура каждого вида УУД дана в соответствии с требованиями ФГОС. Познавательные универсальные учебные действия включают перечень базовых логических действий; базовых исследовательских действий; работу с информацией. Коммуникативные УУД включают перечень действий участника учебного диалога, действия, связанные со смысловым чтением и текстовой деятельностью, а также УУД, обеспечивающие монологические формы речи (описание, рассуждение, повествование). Регулятивные УУД включают перечень действий саморегуляции, самоконтроля и самооценки. Представлен также отдельный

раздел «Совместная деятельность», интегрирующий коммуникативные и регулятивные действия, необходимые для успешной совместной деятельности.

С учётом части, формируемой участниками образовательных отношений, образовательная организация может расширить содержание универсальных учебных действий, но в рамках установленного нормами СанПиН объёма образовательной нагрузки, в том числе в условиях работы за компьютером или с другими электронными средствами обучения.

В тематическом планировании показываются возможные виды деятельности, методы, приёмы и формы организации обучения, направленные на формирование всех видов УУД. Здесь на методическом уровне прослеживается вклад каждого учебного предмета в формирование универсального действия, но всё это может корректироваться, уточняться и дополняться учителем с учётом особенностей контингента обучающихся данной образовательной организации, а также наличия конкретной образовательной среды.

Тематическое планирование можно найти на сайте <https://edsoo.ru>.

2.3. ПРИМЕРНАЯ ПРОГРАММА ВОСПИТАНИЯ

2.3.1. Пояснительная записка

Программа воспитания является обязательной частью основных образовательных программ.

Назначение примерной программы воспитания — помочь образовательным организациям, реализующим образовательные программы начального общего, основного общего, среднего общего образования, создать и реализовать собственные работающие программы воспитания, направленные на решение проблем гармоничного вхождения обучающихся в социальный мир и налаживания ответственных взаимоотношений с окружающими их людьми. Примерная программа воспитания показывает, каким образом педагогические работники (учитель, классный руководитель, заместитель директора по воспитательной работе, старший вожатый, воспитатель, куратор, тьютор и т. п.) могут реализовать воспитательный потенциал их совместной с обучающимися деятельности и тем самым сделать свою образовательную организацию воспитывающей организацией.

В центре примерной программы воспитания в соответствии с ФГОС находится личностное развитие обучающихся, формирование у них системных знаний о различных аспектах раз-

вития России и мира. Одним из результатов реализации программы станет приобщение обучающихся к российским традиционным духовным ценностям, правилам и нормам поведения в российском обществе. Программа призвана обеспечить достижение обучающимися личностных результатов, указанных во ФГОС: формирование основ российской идентичности; готовность к саморазвитию; мотивация к познанию и обучению; ценностные установки и социально значимые качества личности; активное участие в социально значимой деятельности.

Примерная программа воспитания — это не перечень обязательных для образовательной организации мероприятий, а описание системы возможных форм и методов работы с обучающимися.

На основе примерной программы воспитания образовательные организации разрабатывают свои рабочие программы воспитания. Примерную программу необходимо воспринимать как конструктор для создания рабочей программы воспитания. Она позволяет каждой образовательной организации, взяв за основу содержание основных её разделов, корректировать их там, где это необходимо: добавлять нужные или удалять неактуальные материалы, приводя тем самым свою программу в соответствие с реальной деятельностью, которую образовательная организация будет осуществлять в сфере воспитания.

Рабочие программы воспитания образовательных организаций должны включать в себя четыре основных раздела:

1. Раздел «Особенности организуемого в образовательной организации воспитательного процесса», в котором образовательная организация кратко описывает специфику своей деятельности в сфере воспитания. Здесь может быть размещена информация о специфике расположения образовательной организации, особенностях её социального окружения, источниках положительного или отрицательного влияния на обучающихся, значимых партнёрах образовательной организации, особенностях контингента обучающихся, оригинальных воспитательных находках образовательной организации, а также важных для образовательной организации принципах и традициях воспитания.

2. Раздел «Цель и задачи воспитания», в котором на основе базовых общественных ценностей формулируется цель воспитания и задачи, которые образовательной организации предстоит решать для достижения цели.

3. Раздел «Виды, формы и содержание деятельности», в котором образовательная организация показывает, каким образом будет осуществляться достижение поставленных целей и задач воспитания. Данный раздел может состоять из нескольких инвариантных и вариативных модулей, каждый из которых ориентирован на одну из поставленных образовательной организацией задач воспитания и соответствует одному из направлений воспитательной работы образовательной организации. Инвариантными модулями здесь являются: «Классное руководство», «Школьный урок», «Курсы внеурочной деятельности», «Работа с родителями (законными представителями)», «Самоуправление» и «Профориентация» (два последних модуля не являются инвариантными для образовательных организаций, реализующих только образовательные программы начального общего образования). Вариативными модулями могут быть: «Ключевые общешкольные дела», «Детские общественные объединения», «Школьные медиа», «Экскурсии, экспедиции, походы», «Организация предметно-эстетической среды».

Образовательная организация, разрабатывая собственную рабочую программу воспитания, вправе включать в неё те вариативные модули, которые помогут ей в наибольшей степени реализовать свой воспитательный потенциал с учётом имеющихся у неё кадровых и материальных ресурсов. Поскольку практика воспитания в образовательных организациях России многообразна и примерная программа не может охватить всё это многообразие, допускается, что каждая образовательная организация по заданному в примерной программе образцу может добавлять в свою рабочую программу собственные модули. Тот или иной дополнительный модуль включается в программу при следующих условиях: новый модуль отражает реальную деятельность обучающихся и педагогических работников, эта деятельность является значимой для обучающихся и педагогических работников, эта деятельность не может быть описана ни в одном из модулей, предлагаемых примерной программой.

Модули в программе воспитания располагаются в соответствии с их значимостью в системе воспитательной работы образовательной организации. Деятельность педагогических работников образовательных организаций в рамках комплекса модулей направлена на достижение результатов освоения основной образовательной программы общего образования.

4. Раздел «Основные направления самоанализа воспитательной работы», в котором необходимо показать, каким образом в образовательной организации осуществляется самоанализ организуемой в ней воспитательной работы. Здесь приводятся не результаты самоанализа, а лишь перечень основных его направлений, который может быть дополнен указанием на его критерии и способы осуществления.

Рабочая программа воспитания, которую образовательная организация разрабатывает на основе примерной программы, должна быть короткой и ясной, содержащей конкретное описание предстоящей работы с обучающимися, а не общие рассуждения о воспитании.

К программе воспитания каждой образовательной организацией прилагается ежегодный календарный план воспитательной работы.

Разрабатывая рабочую программу воспитания, важно понимать, что сама по себе программа не является инструментом воспитания: обучающегося воспитывает не документ, а педагогический работник — своими действиями, словами, отношениями. Программа лишь позволяет педагогическим работникам скоординировать свои усилия, направленные на воспитание обучающихся.

2.3.2. Особенности организуемого в образовательной организации воспитательного процесса

Примечание: поскольку общие сведения о образовательной организации уже указаны в основной образовательной программе, в данном разделе нет необходимости их повторять. Предложенное ниже описание является примерным, образовательная организация вправе уточнять и корректировать его, исходя из своих особенностей, связанных с расположением образовательной организации, её статусом, контингентом обучающихся, а также важными для неё принципами и традициями воспитания.

Процесс воспитания в образовательной организации основывается на следующих принципах взаимодействия педагогических работников и обучающихся:

- неукоснительное соблюдение законности и прав семьи и обучающегося, соблюдение конфиденциальности информации об обучающемся и семье, приоритет безопасности обучающегося при нахождении в образовательной организации;

- ориентир на создание в образовательной организации психологически комфортной среды для каждого обучающегося и взрослого, без которой невозможно конструктивное взаимодействие обучающихся и педагогических работников, профилактика буллинга в школьной среде;
- реализация процесса воспитания главным образом через создание в образовательной организации детско-взрослых общностей, которые бы объединяли обучающихся и педагогических работников яркими и содержательными событиями, общими позитивными эмоциями и доверительным отношением друг к другу;
- организация основных совместных дел обучающихся и педагогических работников как предмета совместной заботы и взрослых, и обучающихся;
- системность, целесообразность и нешаблонность воспитания как условия его эффективности.

Основными традициями воспитания в образовательной организации являются следующие:

- стержнем годового цикла воспитательной работы образовательной организации являются ключевые общешкольные дела, через которые осуществляется интеграция воспитательных усилий педагогических работников;
- важной чертой каждого ключевого дела и большинства используемых для воспитания других совместных дел педагогических работников и обучающихся является коллективная разработка, коллективное планирование, коллективное проведение и коллективный анализ их результатов;
- в образовательной организации создаются такие условия, при которых по мере взросления обучающегося увеличивается и его роль в совместных делах (от пассивного наблюдателя до организатора);
- в проведении общешкольных дел отсутствует соревновательность между классами, поощряются конструктивное межклассное и межвозрастное взаимодействие обучающихся, а также их социальная активность;
- педагогические работники образовательной организации ориентированы на формирование коллективов в рамках школьных классов, кружков, студий, секций и иных детских объединений, на установление в них доброжелательных и товарищеских взаимоотношений;
- ключевой фигурой воспитания в образовательной организации является классный руководитель, реализующий по отно-

шению к обучающимся защитную, личносно развивающую, организационную, посредническую (в разрешении конфликтов) функции.

Цель и задачи воспитания

Современный национальный воспитательный идеал — это высоконравственный, творческий, компетентный гражданин России, принимающий судьбу Отечества как свою личную, осознающий ответственность за настоящее и будущее своей страны, укоренённый в духовных и культурных традициях многонационального народа Российской Федерации.

Исходя из этого воспитательного идеала, а также основываясь на базовых для нашего общества ценностях (таких как семья, труд, отечество, природа, мир, знания, культура, здоровье, человек), формулируется общая цель воспитания в общеобразовательной организации — личностное развитие обучающихся, проявляющееся в:

- усвоении ими знаний основных норм, которые общество выработало на основе этих ценностей (т. е. в усвоении ими социально значимых знаний);
- развитии их позитивных отношений к этим общественным ценностям (т. е. в развитии их социально значимых отношений);
- приобретении ими соответствующего этим ценностям опыта поведения, опыта применения сформированных знаний и отношений на практике (т. е. в приобретении ими опыта осуществления социально значимых дел).

Данная цель ориентирует педагогических работников не на обеспечение соответствия личности обучающегося единому уровню воспитанности, а на обеспечение позитивной динамики развития его личности. В связи с этим важно сочетание усилий педагогического работника по развитию личности обучающегося и усилий самого обучающегося по своему саморазвитию. Их сотрудничество, партнёрские отношения являются важным фактором успеха в достижении цели.

Конкретизация общей цели воспитания применительно к возрастным особенностям обучающихся позволяет выделить в ней следующие целевые приоритеты, которым необходимо уделять чуть большее внимание на разных уровнях общего образования.

1. В воспитании обучающихся младшего школьного возраста (уровень начального общего образования) таким целевым при-

оритетом является создание благоприятных условий для усвоения обучающимися социально значимых знаний — знаний основных норм и традиций того общества, в котором они живут.

Выделение данного приоритета связано с особенностями обучающихся младшего школьного возраста: с их потребностью самоутвердиться в своём новом социальном статусе обучающегося, т. е. научиться соответствовать предъявляемым к носителям данного статуса нормам и принятым традициям поведения. Такого рода нормы и традиции задаются в образовательной организации педагогическими работниками и воспринимаются обучающимися именно как нормы и традиции поведения обучающегося. Их знание станет базой для развития социально значимых отношений обучающихся и накопления ими опыта осуществления социально значимых дел и в дальнейшем, в подростковом и юношеском возрасте. К наиболее важным из них относятся следующие:

- быть любящим, послушным и отзывчивым сыном (дочерью), братом (сестрой), внуком (внучкой); уважать старших и заботиться о младших членах семьи; выполнять посильную для обучающегося домашнюю работу, помогая старшим;
- быть трудолюбивым, следуя принципу «делу время, потехе час» как в учебных занятиях, так и в домашних делах, доводить начатое дело до конца;
- знать и любить свою Родину — родной дом, двор, улицу, город, село, страну;
- беречь и охранять природу (ухаживать за комнатными растениями в классе или дома, заботиться о своих домашних питомцах и по возможности о бездомных животных в своём дворе; подкармливать птиц в морозные зимы; не засорять бытовым мусором улицы, леса, водоёмы);
- проявлять миролюбие — не затевать конфликтов и стремиться решать спорные вопросы, не прибегая к силе;
- стремиться узнавать что-то новое, проявлять любознательность, ценить знания;
- быть вежливым и опрятным, скромным и приветливым;
- соблюдать правила личной гигиены, режим дня, вести здоровый образ жизни;
- уметь сопереживать, проявлять сострадание к попавшим в беду; стремиться устанавливать хорошие отношения с другими людьми; уметь прощать обиды, защищать слабых, по мере возможности помогать нуждающимся в этом людям; уважительно относиться к людям иной национальной или

религиозной принадлежности, иного имущественного положения, людям с ограниченными возможностями здоровья;

- быть уверенным в себе, открытым и общительным, не стесняться быть в чём-то не похожим на других; уметь ставить перед собой цели и проявлять инициативу, отстаивать своё мнение и действовать самостоятельно, без помощи старших.

Знание обучающимися младших классов данных социальных норм и традиций, понимание важности следования им имеет особое значение для этого возраста, поскольку облегчает вхождение в широкий социальный мир, в открывающуюся им систему общественных отношений.

2. В воспитании обучающихся подросткового возраста (уровень основного общего образования) таким приоритетом является создание благоприятных условий для развития социально значимых отношений обучающихся, и прежде всего ценностных отношений:

- к семье как главной опоре в жизни человека и источнику его счастья;
- к труду как основному способу достижения жизненного благополучия человека, залогу его успешного профессионального самоопределения и ощущения уверенности в завтрашнем дне;
- к своему отечеству, своей малой и большой Родине как месту, в котором человек вырос и познал первые радости и неудачи, которое завещано ему предками и которое нужно оберегать;
- к природе как источнику жизни на Земле, основе самого её существования, нуждающейся в защите и постоянном внимании со стороны человека;
- к миру как главному принципу человеческого общежития, условию крепкой дружбы, налаживания отношений с коллегами по работе в будущем и создания благоприятного микроклимата в своей собственной семье;
- к знаниям как интеллектуальному ресурсу, обеспечивающему будущее человека, как результату кропотливого, но увлекательного учебного труда;
- к культуре как духовному богатству общества и важному условию ощущения человеком полноты проживаемой жизни, которое дают ему чтение, музыка, искусство, театр, творческое самовыражение;
- к здоровью как залогу долгой и активной жизни человека, его хорошего настроения и оптимистичного взгляда на мир;
- к окружающим людям как безусловной и абсолютной ценности, как равноправным социальным партнёрам, с которыми

необходимо выстраивать доброжелательные и взаимоподдерживающие отношения, дающие человеку радость общения и позволяющие избегать чувства одиночества;

- к самим себе как хозяевам своей судьбы, самоопределяющимся и самореализующимся личностям, отвечающим за собственное будущее.

Данный ценностный аспект человеческой жизни чрезвычайно важен для личностного развития обучающегося, так как именно ценности во многом определяют его жизненные цели, поступки, повседневную жизнь. Выделение данного приоритета в воспитании обучающихся на уровне основного общего образования связано с особенностями подросткового возраста: со стремлением утвердить себя как личность в системе отношений, свойственных взрослому миру. В этом возрасте особую значимость для обучающихся приобретает становление их собственной жизненной позиции, собственных ценностных ориентаций. Подростковый возраст — наиболее удачный возраст для развития социально значимых отношений обучающихся.

3. В воспитании обучающихся юношеского возраста (уровень среднего общего образования) таким приоритетом является создание благоприятных условий для приобретения опыта осуществления социально значимых дел.

Выделение данного приоритета связано с особенностями обучающихся юношеского возраста: с их потребностью в жизненном самоопределении, выборе дальнейшего жизненного пути, который открывается перед ними на пороге самостоятельной взрослой жизни. Сделать правильный выбор старшеклассникам поможет имеющийся у них реальный практический опыт, который они могут приобрести в том числе и в образовательной организации. Важно, чтобы опыт оказался социально значимым, так как именно он поможет гармоничному вхождению обучающихся во взрослую жизнь окружающего их общества:

- опыт дел, направленных на заботу о своей семье, родных и близких;
- трудовой опыт, опыт участия в производственной практике;
- опыт дел, направленных на пользу своему родному городу или селу, стране в целом, деятельного выражения собственной гражданской позиции;
- опыт природоохранных дел;
- опыт разрешения возникающих конфликтных ситуаций в образовательной организации, дома или на улице;

- опыт самостоятельного приобретения новых знаний, проведения научных исследований, проектной деятельности;
- опыт изучения, защиты и восстановления культурного наследия человечества, создания собственных произведений культуры, творческого самовыражения;
- опыт ведения здорового образа жизни и заботы о здоровье других людей;
- опыт оказания помощи окружающим, заботы о малышах или пожилых людях, волонтерский опыт;
- опыт самопознания и самоанализа, социально приемлемого самовыражения и самореализации.

Выделение в общей цели воспитания целевых приоритетов, связанных с возрастными особенностями воспитанников, не означает игнорирования других составляющих общей цели воспитания. Приоритет — это то, чему педагогическим работникам, работающим с обучающимися конкретной возрастной категории, предстоит уделять большее, но не единственное внимание.

Добросовестная работа педагогических работников, направленная на достижение поставленной цели, позволит обучающемуся получить необходимые социальные навыки, которые помогут ему лучше ориентироваться в сложном мире человеческих взаимоотношений, эффективнее налаживать коммуникацию с окружающими, увереннее себя чувствовать во взаимодействии с ними, продуктивнее сотрудничать с людьми разных возрастов и разного социального положения, смелее искать и находить выходы из трудных жизненных ситуаций, осмысленнее выбирать свой жизненный путь в сложных поисках счастья для себя и окружающих людей.

Достижению поставленной цели воспитания обучающихся будет способствовать решение следующих основных задач (примечание: предложенный ниже перечень задач воспитания является примерным, каждая образовательная организация вправе уточнять и корректировать их, исходя из особенностей образовательной организации и обучающихся в ней):

- реализовывать воспитательные возможности общешкольных ключевых дел, поддерживать традиции их коллективного планирования, организации, проведения и анализа в школьном сообществе;
- реализовывать потенциал классного руководства в воспитании обучающихся, поддерживать активное участие классных сообществ в жизни образовательной организации;

- вовлекать обучающихся в кружки, секции, клубы, студии и иные объединения, работающие по школьным программам внеурочной деятельности, реализовывать их воспитательные возможности;
- использовать в воспитании обучающихся возможности школьного урока, поддерживать использование на уроках интерактивных форм занятий с обучающимися;
- инициировать и поддерживать ученическое самоуправление — как на уровне образовательной организации, так и на уровне классных сообществ;
- поддерживать деятельность функционирующих на базе образовательной организации детских общественных объединений и организаций;
- организовывать для обучающихся экскурсии, экспедиции, походы и реализовывать их воспитательный потенциал;
- организовывать профориентационную работу с обучающимися;
- организовать работу школьных медиа, реализовывать их воспитательный потенциал;
- развивать предметно-эстетическую среду образовательной организации и реализовывать её воспитательные возможности;
- организовать работу с семьями обучающихся, их родителями (законными представителями), направленную на совместное решение проблем личностного развития обучающихся.

Планомерная реализация поставленных задач позволит организовать в образовательной организации интересную и событийно насыщенную жизнь обучающихся и педагогических работников, что станет эффективным способом профилактики антисоциального поведения обучающихся.

2.3.3. Виды, формы и содержание деятельности

Практическая реализация цели и задач воспитания осуществляется в рамках ряда направлений воспитательной работы образовательной организации. Каждое из них представлено в соответствующем модуле.

Модуль «Ключевые общешкольные дела»

Ключевые дела — это главные традиционные общешкольные дела, в которых принимает участие большая часть обучающихся и которые обязательно планируются, готовятся, проводятся и анализируются совместно педагогическими работниками и обучающимися. Это не набор календарных праздников, отме-

чаемых в образовательной организации, а комплекс коллективных творческих дел, интересных и значимых для обучающихся, объединяющих их вместе с педагогическими работниками в единый коллектив. Ключевые дела обеспечивают включённость в них большого числа обучающихся и взрослых, способствуют интенсификации их общения, ставят их в ответственную позицию к происходящему в образовательной организации. Введение ключевых дел в жизнь образовательной организации помогает преодолеть характер воспитания, сводящийся к набору мероприятий, организуемых педагогическими работниками для обучающихся.

Для этого в образовательной организации используются следующие формы работы (примечание: приведённый здесь и далее по всем модулям перечень видов и форм деятельности носит примерный характер. В каждом модуле программы её разработчикам необходимо кратко описать те формы и виды, которые используются в работе именно этой образовательной организации. В каждом из них педагогическим работникам важно ориентироваться на целевые приоритеты, связанные с возрастными особенностями воспитанников).

Вне образовательной организации:

- социальные проекты — ежегодные совместно разрабатываемые и реализуемые обучающимися и педагогическими работниками комплексы дел (благотворительной, экологической, патриотической, трудовой направленности), ориентированные на преобразование окружающего образовательную организацию социума;
- открытые дискуссионные площадки — регулярно организуемый комплекс открытых дискуссионных площадок (детских, педагогических, родительских, совместных), на которые приглашаются представители других образовательных организаций, деятели науки и культуры, представители власти, общественности и в рамках которых обсуждаются насущные поведенческие, нравственные, социальные проблемы, касающиеся жизни образовательной организации, города, страны;
- проводимые для жителей микрорайона и организуемые совместно с семьями обучающихся спортивные состязания, праздники, фестивали, представления, которые открывают возможности для творческой самореализации обучающихся и включают их в деятельную заботу об окружающих;
- участие во всероссийских акциях, посвящённых значимым отечественным и международным событиям.

На уровне образовательной организации:

- разновозрастные сборы — ежегодные многодневные выездные события, включающие в себя комплекс коллективных творческих дел, в процессе которых складывается особая детско-взрослая общность, характеризующаяся доверительными, поддерживающими взаимоотношениями, ответственным отношением к делу, атмосферой эмоционально-психологического комфорта, доброго юмора и общей радости;
- общешкольные праздники — ежегодно проводимые творческие (театрализованные, музыкальные, литературные и т. п.) дела, которые связаны со значимыми для обучающихся и педагогических работников знаменательными датами и в которых участвуют все классы образовательной организации;
- торжественные ритуалы посвящения, связанные с переходом обучающихся на следующий уровень образования, символизирующие приобретение ими новых социальных статусов в образовательной организации и развивающие школьную идентичность обучающихся;
- капустники — театрализованные выступления педагогических работников, родителей (законных представителей) и обучающихся с элементами доброго юмора, пародий, импровизаций на темы жизни обучающихся и педагогических работников. Они создают в образовательной организации атмосферу творчества и неформального общения, способствуют сплочению детского, педагогического и родительского сообществ образовательной организации;
- церемонии награждения (по итогам года) обучающихся и педагогических работников за активное участие в жизни образовательной организации, защиту чести образовательной организации в конкурсах, соревнованиях, олимпиадах, значительный вклад в развитие образовательной организации.

Это способствует поощрению социальной активности обучающихся, развитию позитивных межличностных отношений между педагогическими работниками и воспитанниками, формированию чувства доверия и уважения друг к другу.

На уровне классов:

- выбор и делегирование представителей классов в общешкольные советы дел, ответственных за подготовку общешкольных ключевых дел;
- участие классов в реализации общешкольных ключевых дел;
- проведение в рамках класса итогового анализа обучающимися общешкольных ключевых дел, участие представителей

классов в итоговом анализе проведённых дел на уровне общешкольных советов дел. На уровне обучающихся:

- вовлечение по возможности каждого обучающегося в ключевые дела образовательной организации в одной из возможных для них ролей: сценаристов, постановщиков, исполнителей, ведущих, декораторов, музыкальных редакторов, корреспондентов, ответственных за костюмы и оборудование, ответственных за приглашение и встречу гостей и т. п.);
- индивидуальная помощь обучающемуся (при необходимости) в освоении навыков подготовки, проведения и анализа ключевых дел;
- наблюдение за поведением обучающегося в ситуациях подготовки, проведения и анализа ключевых дел, за его отношениями со сверстниками, старшими и младшими обучающимися, с педагогическими работниками и другими взрослыми;
- при необходимости коррекция поведения обучающегося через частные беседы с ним, включение его в совместную работу с другими обучающимися, которые могли бы стать хорошим примером для обучающегося, через предложение взять в следующем ключевом деле на себя роль ответственного за тот или иной фрагмент общей работы.

Модуль «Классное руководство»

Осуществляя работу с классом, педагогический работник (классный руководитель, воспитатель, куратор, наставник, тьютор и т. п.) организует работу с коллективом класса; индивидуальную работу с обучающимися вверенного ему класса; работу с учителями-предметниками в данном классе; работу с родителями (законными представителями) обучающихся.

Работа с классным коллективом:

- инициирование и поддержка участия класса в общешкольных ключевых делах, оказание необходимой помощи обучающимся в их подготовке, проведении и анализе;
- организация интересных и полезных для личностного развития обучающихся совместных дел (познавательной, трудовой, спортивно-оздоровительной, духовно-нравственной, творческой, профориентационной направленности), позволяющие, с одной стороны, вовлечь в них обучающихся с самыми разными потребностями и тем самым дать им возможность самореализоваться в них, а с другой — устано-

вить и упрочить доверительные отношения с обучающимися класса, стать для них значимым взрослым, задающим образцы поведения в обществе;

- проведение классных часов как времени плодотворного и доверительного общения педагогического работника и обучающихся, основанных на принципах уважительного отношения к личности обучающегося, поддержки активной позиции каждого обучающегося в беседе, предоставления обучающимся возможности обсуждения и принятия решений по обсуждаемой проблеме, создания благоприятной среды для общения;
- сплочение коллектива класса через игры и тренинги на сплочение и командообразование; однодневные и многодневные походы и экскурсии, организуемые классными руководителями и родителями; празднования в классе дней рождения обучающихся, включающие в себя подготовленные ученическими микрогруппами поздравления, сюрпризы, творческие подарки и розыгрыши; регулярные внутриклассные «огоньки» и вечера, дающие каждому обучающемуся возможность рефлексии собственного участия в жизни класса;
- выработка совместно с обучающимися законов класса, помогающих им освоить нормы и правила общения, которым они должны следовать в образовательной организации.

Индивидуальная работа с обучающимися:

- изучение особенностей личностного развития обучающихся класса через наблюдение за их поведением в повседневной жизни, специально создаваемых педагогических ситуациях, играх, погружающих обучающегося в мир человеческих отношений, в организуемых педагогическим работником беседах по тем или иным нравственным проблемам; результаты наблюдения сверяются с результатами бесед классного руководителя с родителями (законными представителями) обучающихся, учителями-предметниками, а также (при необходимости) со школьным психологом;
- поддержка обучающегося в решении важных для него жизненных проблем (налаживание взаимоотношений с одноклассниками или педагогическими работниками, выбор профессии, организации высшего образования и дальнейшего трудоустройства, успеваемость и т. п.), когда каждая проблема трансформируется классным руководителем в задачу для обучающегося, которую они совместно стараются решить;

- индивидуальная работа с обучающимися класса, направленная на заполнение ими личных портфолио, в которых обучающиеся не просто фиксируют свои учебные, творческие, спортивные, личностные достижения, но и в ходе индивидуальных неформальных бесед с классным руководителем в начале каждого года планируют их, а в конце года — вместе анализируют свои успехи и неудачи;
- коррекция поведения обучающегося через частные беседы с ним, его родителями (законными представителями), с другими обучающимися класса; включение в проводимые школьным психологом тренинги общения; предложение взять на себя ответственность за то или иное поручение в классе.

Работа с учителями-предметниками в классе:

- регулярные консультации классного руководителя с учителями-предметниками, направленные на формирование единства мнений и требований педагогических работников по ключевым вопросам воспитания, предупреждение и разрешение конфликтов между учителями-предметниками и обучающимися;
- проведение мини-педсоветов, направленных на решение конкретных проблем класса и интеграцию воспитательных влияний на обучающихся;
- привлечение учителей-предметников к участию во внутри-классных делах, дающих педагогическим работникам возможность лучше узнавать и понимать своих обучающихся, увидев их в иной, отличной от учебной, обстановке;
- привлечение учителей-предметников к участию в родительских собраниях класса для объединения усилий в деле обучения и воспитания обучающихся.

Работа с родителями (законными представителями) обучающихся:

- регулярное информирование родителей (законных представителей) о школьных успехах и проблемах обучающихся, о жизни класса в целом;
- помощь родителям (законным представителям) обучающихся в регулировании отношений между ними, администрацией образовательной организации и учителями-предметниками;
- организация родительских собраний, происходящих в режиме обсуждения наиболее острых проблем обучения и воспитания обучающихся;

- создание и организация работы родительских комитетов классов, участвующих в управлении образовательной организацией и решении вопросов воспитания и обучения обучающихся;
- привлечение членов семей обучающихся к организации и проведению дел класса;
- организация на базе класса семейных праздников, конкурсов, соревнований, направленных на сплочение семьи и образовательной организации.

Модуль «Курсы внеурочной деятельности»

Воспитание на занятиях школьных курсов внеурочной деятельности осуществляется преимущественно через:

- вовлечение обучающихся в интересную и полезную для них деятельность, которая предоставит им возможность самореализоваться в ней, приобрести социально значимые знания, развить в себе важные для своего личностного развития социально значимые отношения, получить опыт участия в социально значимых делах;
- формирование детско-взрослых общностей, которые могли бы объединять обучающихся и педагогических работников общими позитивными эмоциями и доверительными отношениями друг к другу;
- создание в детских объединениях традиций, задающих их членам определённые социально значимые формы поведения;
- поддержку обучающихся с ярко выраженной лидерской позицией и установку на сохранение и поддержание накопленных социально значимых традиций;
- поощрение педагогическими работниками детских инициатив и детского самоуправления.

Реализация воспитательного потенциала курсов внеурочной деятельности происходит в рамках следующих выбранных обучающихся её видов.

Познавательная деятельность. Курсы внеурочной деятельности, направленные на передачу обучающимися социально значимых знаний, развивающие их любознательность, позволяющие привлечь их внимание к экономическим, политическим, экологическим, гуманитарным проблемам нашего общества, формирующие их гуманистическое мировоззрение и научную картину мира.

Художественное творчество. Курсы внеурочной деятельности, создающие благоприятные условия для просоциальной самореализации обучающихся, направленные на раскрытие их творческих способностей, формирование чувства вкуса и умения ценить прекрасное, на воспитание ценностного отношения обучающихся к культуре и их общее духовно-нравственное развитие.

Проблемно-ценностное общение. Курсы внеурочной деятельности, направленные на развитие коммуникативных компетенций обучающихся, воспитание у них культуры общения, развитие умений слушать и слышать других, уважать чужое мнение и отстаивать своё собственное, терпимо относиться к разнообразию взглядов людей.

Туристско-краеведческая деятельность. Курсы внеурочной деятельности, направленные на воспитание у обучающихся любви к своему краю, его истории, культуре, природе, на развитие самостоятельности и ответственности обучающихся, формирование у них навыков самообслуживающего труда.

Спортивно-оздоровительная деятельность. Курсы внеурочной деятельности, направленные на физическое развитие обучающихся, развитие их ценностного отношения к своему здоровью, побуждение к здоровому образу жизни, воспитание силы воли, ответственности, формирование установок на защиту слабых.

Трудовая деятельность. Курсы внеурочной деятельности, направленные на развитие творческих способностей обучающихся, воспитание у них трудолюбия и уважительного отношения к физическому труду.

Игровая деятельность. Курсы внеурочной деятельности, направленные на раскрытие творческого, умственного и физического потенциала обучающихся, развитие у них навыков конструктивного общения, умений работать в команде.

Модуль «Школьный урок»

Реализация педагогическими работниками воспитательного потенциала урока предполагает следующее:

- установление доверительных отношений между педагогическим работником и обучающимися, способствующих позитивному восприятию обучающимися требований и просьб педагогического работника, привлечению их внимания к обсуждаемой на уроке информации, активизации познавательной деятельности;

- побуждение обучающихся соблюдать на уроке общепринятые нормы поведения, правила общения со старшими (педагогическими работниками) и сверстниками (обучающимися), принципы учебной дисциплины и самоорганизации;
- привлечение внимания обучающихся к ценностному аспекту изучаемых на уроках явлений, организация их работы с получаемой на уроке социально значимой информацией — инициирование её обсуждения, высказывания обучающимися своего мнения по этому поводу, выработки своего к ней отношения;
- использование воспитательных возможностей содержания учебного предмета через демонстрацию обучающимся примеров ответственного, гражданского поведения, проявления человеколюбия и добросердечности, через подбор соответствующих текстов для чтения, задач для решения, проблемных ситуаций для обсуждения в классе;
- применение на уроке интерактивных форм работы с обучающимися: интеллектуальных игр, стимулирующих познавательную мотивацию обучающихся; дидактического театра, где полученные на уроке знания обыгрываются в театральных постановках; дискуссий, которые дают обучающимся возможность приобрести опыт ведения конструктивного диалога; групповой работы или работы в парах, которые учат командной работе и взаимодействию с другими детьми;
- включение в урок игровых процедур, которые помогают поддерживать мотивацию обучающихся к получению знаний, налаживанию позитивных межличностных отношений в классе, помогают установлению доброжелательной атмосферы во время урока;
- организация шефства мотивированных и эрудированных обучающихся над их неуспевающими одноклассниками, дающего им социально значимый опыт сотрудничества и взаимной помощи;
- инициирование и поддержка исследовательской деятельности обучающихся в рамках реализации ими индивидуальных и групповых исследовательских проектов, что даст обучающимся возможность приобрести навыки самостоятельного решения теоретической проблемы, генерирования и оформления собственных идей, уважительного отношения к чужим идеям, оформленным в работах других исследователей, навык публичного выступления перед аудиторией, аргументирования и отстаивания своей точки зрения.

Модуль «Самоуправление»

Поддержка детского самоуправления в образовательной организации помогает педагогическим работникам воспитывать в обучающихся инициативность, самостоятельность, ответственность, трудолюбие, чувство собственного достоинства, а обучающимся предоставляет широкие возможности для самовыражения и самореализации. Это то, что готовит их к взрослой жизни. Поскольку обучающимся в начальной и основной школе не всегда удаётся самостоятельно организовать свою деятельность, детское самоуправление иногда и на время может трансформироваться (посредством введения функции педагога-куратора) в детско-взрослое самоуправление.

Детское самоуправление в образовательной организации осуществляется следующим образом.

На уровне образовательной организации:

- через деятельность выборного Совета обучающихся, создаваемого для учёта мнения обучающихся по вопросам управления образовательной организацией и принятия административных решений, затрагивающих их права и законные интересы;
- через деятельность Совета старост, объединяющего старост классов для облегчения распространения значимой для обучающихся информации и получения обратной связи от классных коллективов;
- через работу постоянно действующего школьного актива, иницилирующего и организующего проведение лично значимых для обучающихся событий (соревнований, конкурсов, фестивалей, капустников, флешмобов и т. п.);
- через деятельность творческих советов, отвечающих за проведение тех или иных конкретных мероприятий, праздников, вечеров, акций и т. п.;
- через деятельность созданной из наиболее авторитетных старшеклассников и курируемой школьным психологом группы по урегулированию конфликтных ситуаций в образовательной организации.

На уровне классов:

- через деятельность выборных по инициативе и предложениям обучающихся класса лидеров (например, старост, дежурных командиров), представляющих интересы класса в общешкольных делах и призванных координировать его работу с работой общешкольных органов самоуправления и классных руководителей;

- через деятельность выборных органов самоуправления, отвечающих за различные направления работы класса (например: штаб спортивных дел, штаб творческих дел, штаб работы с обучающимися младших классов);
- через организацию на принципах самоуправления жизни детских групп, отправляющихся в походы, экспедиции, на экскурсии, осуществляемую через систему распределяемых среди участников ответственных должностей.

На индивидуальном уровне:

- через вовлечение обучающихся в планирование, организацию, проведение и анализ общешкольных и внутриклассных дел;
- через реализацию обучающимися, взявшими на себя соответствующую роль, функций по контролю за порядком и чистотой в классе, уходом за классной комнатой, комнатными растениями и т. п.

Модуль «Детские общественные объединения»

Действующее на базе образовательной организации детское общественное объединение — это добровольное самоуправляемое некоммерческое формирование, созданное по инициативе обучающихся и взрослых, объединившихся на основе общности интересов для реализации общих целей, указанных в уставе общественного объединения. Его правовой основой является Федеральный закон от 19 мая 1995 г. № 82-ФЗ «Об общественных объединениях» (ст. 5). Воспитание в детском общественном объединении осуществляется через:

- утверждение и последовательную реализацию в детском общественном объединении демократических процедур (выборы руководящих органов объединения, подотчётность выборных органов общему сбору объединения; ротация состава выборных органов и т. п.), дающих обучающемуся возможность получить социально значимый опыт гражданского поведения;
- организацию общественно полезных дел, дающих обучающимся возможность получить важный для их личностного развития опыт деятельности, направленной на помощь другим людям, своей образовательной организации, обществу в целом; развить в себе такие качества, как забота, уважение, умение сопереживать, умение общаться, слушать и слышать других. Такими делами могут являться посильная помощь, оказываемая обучающимися пожилым людям; совместная

работа с учреждениями социальной сферы (проведение культурно-просветительских и развлекательных мероприятий для посетителей этих учреждений, помощь в благоустройстве территории данных учреждений и т. п.); участие обучающихся в работе на прилегающей к образовательной организации территории (работа в школьном саду, уход за деревьями и кустарниками, благоустройство клумб) и др.;

- договор, заключаемый между обучающимися и детским общественным объединением, традиционной формой которого является Торжественное обещание (клятва) при вступлении в объединение. Договор представляет собой механизм, регулирующий отношения, возникающие между обучающимися и коллективом детского общественного объединения, его руководителем, обучающимися, не являющимися членами данного объединения;
- клубные встречи — формальные и неформальные встречи членов детского общественного объединения для обсуждения вопросов управления объединением, планирования дел в образовательной организации и микрорайоне, совместного пения, празднования знаменательных для членов объединения событий;
- лагерные сборы детского объединения, проводимые в каникулярное время на базе загородного лагеря. Здесь в процессе круглосуточного совместного проживания смены формируется костяк объединения, вырабатываются взаимопонимание, система отношений, выявляются лидеры, формируется атмосфера сообщества, формируется и апробируется набор значимых дел;
- рекрутинговые мероприятия в начальной школе, реализующие идею популяризации деятельности детского общественного объединения, привлечения в него новых участников (проводятся в форме игр, квестов, театрализаций и т. п.);
- поддержку и развитие в детском объединении его традиций и ритуалов, формирующих у обучающегося чувство общности с другими его членами, чувство причастности к тому, что происходит в объединении (реализуется посредством введения особой символики объединения, проведения ежегодной церемонии посвящения в члены детского объединения, создания и поддержки интернет-странички объединения в социальных сетях, организации деятельности пресс-центра объединения, проведения традиционных огоньков — формы коллективного анализа проводимых объединением дел);

- участие членов детского общественного объединения в волонтерских акциях, деятельности на благо конкретных людей и социального окружения в целом. Это может быть как участием обучающихся в проведении разовых акций, которые часто носят масштабный характер, так и постоянной деятельностью обучающихся.

Модуль «Экскурсии, экспедиции, походы»

Экскурсии, экспедиции, походы помогают обучающемуся расширить свой кругозор, получить новые знания об окружающей его социальной, культурной, природной среде, научиться уважительно и бережно относиться к ней, приобрести важный опыт социально одобряемого поведения в различных внешкольных ситуациях. На экскурсиях, в экспедициях, в походах создаются благоприятные условия для воспитания у обучающихся самостоятельности и ответственности, формирования у них навыков самообслуживающего труда, преодоления их инфантильных и эгоистических наклонностей, обучения рациональному использованию своего времени, сил, имущества. Эти воспитательные возможности реализуются в рамках следующих видов и форм деятельности:

- регулярные пешие прогулки, экскурсии или походы выходного дня, организуемые классными руководителями и родителями (законными представителями) обучающихся: в музей, в картинную галерею, в технопарк, на предприятие, на природу (проводятся как интерактивные занятия с распределением среди обучающихся ролей и соответствующих им заданий, например: фотографов, разведчиков, гидов, корреспондентов, оформителей);
- литературные, исторические, биологические экспедиции, организуемые педагогическими работниками и родителями (законными представителями) обучающихся в другие города или сёла для углублённого изучения биографий проживавших там российских поэтов и писателей, произошедших исторических событий, имеющих природных и историко-культурных ландшафтов, флоры и фауны;
- поисковые экспедиции — вахты памяти, организуемые школьным поисковым отрядом к местам боёв Великой Отечественной войны для поиска и захоронения останков погибших советских воинов;
- многодневные походы, организуемые совместно с организациями, реализующими дополнительные общеразвивающие

программы и осуществляемые с обязательным привлечением обучающихся к коллективному планированию (разработка маршрута, расчёт времени и мест возможных ночёвок и переходов), коллективной организации (подготовка необходимого снаряжения и питания), коллективному проведению (распределение среди обучающихся основных видов работ и соответствующих им ответственных должностей), коллективному анализу туристского путешествия (каждого дня — у вечернего походного костра и всего похода — по возвращении домой);

- турслёт с участием команд, сформированных из педагогических работников, обучающихся и их родителей (законных представителей), включающий в себя, например: соревнование по технике пешеходного туризма, соревнование по спортивному ориентированию, конкурс на лучшую топографическую съёмку местности, конкурс знатоков лекарственных растений, конкурс туристской кухни, конкурс туристской песни, конкурс благоустройства командных биваков, комбинированную эстафету;
- летний выездной палаточный лагерь, ориентированный на организацию активного отдыха обучающихся, обучение навыкам выживания в дикой природе, закаливание (программа лагеря может включать мини-походы, марш-броски, ночное ориентирование, робинзонады, квесты, игры, соревнования, конкурсы).

Модуль «Профориентация»

Совместная деятельность педагогических работников и обучающихся по направлению «профориентация» включает в себя профессиональное просвещение обучающихся; диагностику и консультирование по проблемам профориентации, организацию профессиональных проб обучающихся. Задача совместной деятельности педагогического работника и обучающегося — подготовить обучающегося к осознанному выбору своей будущей профессиональной деятельности. Создавая профориентационно значимые проблемные ситуации, формирующие готовность обучающегося к выбору, педагогический работник актуализирует его профессиональное самоопределение, позитивный взгляд на труд в постиндустриальном мире, охватывающий не только профессиональную, но и внепрофессиональную составляющие такой деятельности. Эта работа осуществляется через:

- циклы профориентационных часов общения, направленных на подготовку обучающегося к осознанному планированию и реализации своего профессионального будущего;
- профориентационные игры: симуляции, деловые игры, квесты, решение кейсов (ситуаций, в которых необходимо принять решение, занять определённую позицию), расширяющие знания обучающихся о типах профессий, способах выбора профессий, достоинствах и недостатках той или иной интересной обучающимся профессиональной деятельности;
- экскурсии на предприятия города, дающие обучающимся начальные представления о существующих профессиях и условиях работы людей, представляющих эти профессии;
- посещение профориентационных выставок, ярмарок профессий, тематических профориентационных парков, профориентационных лагерей, дней открытых дверей в профессиональных образовательных организациях и организациях высшего образования;
- организацию на базе пришкольного детского лагеря отдыха профориентационных смен, в работе которых принимают участие эксперты в области профориентации и где обучающиеся могут глубже познакомиться с теми или иными профессиями, получить представление об их специфике, попробовать свои силы в той или иной профессии, развивать в себе соответствующие навыки;
- совместное с педагогическими работниками изучение интернет-ресурсов, посвящённых выбору профессий, прохождение профориентационного онлайн-тестирования, онлайн-курсов по интересующим профессиям и направлениям образования;
- участие в работе всероссийских профориентационных проектов, созданных в Интернете: просмотр лекций, решение учебно-тренировочных задач, участие в мастер-классах, посещение открытых уроков;
- индивидуальные консультации психолога для обучающихся и их родителей (законных представителей) по вопросам склонностей, способностей, дарований и иных индивидуальных особенностей обучающихся, которые могут иметь значение в процессе выбора ими профессии;
- освоение обучающимися основ профессии в рамках различных курсов по выбору, включённых в основную образовательную программу образовательной организации, или в рамках курсов дополнительного образования.

Модуль «Школьные медиа»

Цель школьных медиа (совместно создаваемых обучающимися и педагогическими работниками средств распространения текстовой, аудио- и видеоинформации) — развитие коммуникативной культуры обучающихся, формирование навыков общения и сотрудничества, поддержка творческой самореализации обучающихся. Воспитательный потенциал школьных медиа реализуется в рамках следующих видов и форм деятельности:

- разновозрастный редакционный совет обучающихся и консультирующих их педагогических работников, целью которого является освещение (через школьную газету, школьное радио или телевидение) наиболее интересных моментов жизни образовательной организации, популяризация общешкольных ключевых дел, кружков, секций, деятельности органов ученического самоуправления;
- школьная газета для обучающихся старших классов, на страницах которой ими размещаются материалы о профессиональных организациях, об организациях высшего образования и востребованных рабочих вакансиях, которые могут быть интересны обучающимся; организация конкурсов рассказов, поэтических произведений, сказок, репортажей и научно-популярных статей; проведение круглых столов с обсуждением значимых учебных, социальных, нравственных проблем;
- школьный медиациентр — созданная из заинтересованных добровольцев группа информационно-технической поддержки школьных мероприятий, осуществляющая видеосъемку и мультимедийное сопровождение школьных праздников, фестивалей, конкурсов, спектаклей, капустников, вечеров, дискотек;
- школьная интернет-группа — разновозрастное сообщество обучающихся и педагогических работников, поддерживающее интернет-сайт образовательной организации и соответствующую группу в социальных сетях с целью освещения деятельности образовательной организации в информационном пространстве, привлечения внимания общественности к образовательной организации, информационного продвижения ценностей образовательной организации и организации виртуальной диалоговой площадки, на которой обучающимися, педагогическими работниками и родителями (законными представителями) могли бы открыто обсуждаться значимые для образовательной организации вопросы;

- школьная киностудия, в рамках которой создаются ролики, клипы, осуществляется монтаж познавательных, документальных, анимационных, художественных фильмов с акцентом на этическое, эстетическое, патриотическое просвещение аудитории;
- участие обучающихся в региональных или всероссийских конкурсах школьных медиа.

Модуль «Организация предметно-эстетической среды»

Окружающая обучающегося предметно-эстетическая среда образовательной организации при условии её грамотной организации обогащает внутренний мир обучающегося, способствует формированию у него чувства вкуса и стиля, создаёт атмосферу психологического комфорта, поднимает настроение, предупреждает стрессовые ситуации, способствует позитивному восприятию обучающимся образовательной организации. Воспитывающее влияние на обучающегося осуществляется через такие формы работы с предметно-эстетической средой образовательной организации, как:

- оформление интерьера школьных помещений (вестибюля, коридоров, рекреаций, залов, лестничных пролётов и т. п.) и их периодическая переориентация, которая может служить хорошим средством разрушения негативных установок обучающихся на учебные и внеучебные занятия;
- размещение на стенах образовательной организации регулярно сменяемых экспозиций: творческих работ обучающихся, позволяющих им реализовать свой творческий потенциал, а также знакомящих их с работами друг друга; картин определённого художественного стиля, знакомящего обучающихся с разнообразием эстетического осмысления мира; фотоотчётов об интересных событиях, происходящих в образовательной организации (проведённых ключевых делах, интересных экскурсиях, походах, встречах с интересными людьми и т. п.);
- озеленение пришкольной территории, разбивка клумб, тенистых аллей, оборудование во дворе образовательной организации беседок, спортивных и игровых площадок, доступных и приспособленных для обучающихся разных возрастных категорий, оздоровительно-рекреационных зон, позволяющих разделить свободное пространство образовательной организации на зоны активного и тихого отдыха;
- создание и поддержание в рабочем состоянии в вестибюле образовательной организации стеллажей свободного книго-

обмена, на которые желающие обучающиеся, родители (законные представители) и педагогические работники могут выставлять для общего пользования свои книги, а также брать с них для чтения любые другие;

- благоустройство классных кабинетов, осуществляемое классными руководителями вместе с обучающимся своих классов, позволяющее обучающимся проявить свои фантазию и творческие способности, создающее повод для длительного общения классного руководителя с обучающимися;
- размещение в коридорах и рекреациях образовательной организации экспонатов школьного экспериментариума — набора приспособлений для проведения заинтересованными обучающимися несложных и безопасных технических экспериментов;
- событийный дизайн — оформление пространства проведения конкретных школьных событий (праздников, церемоний, торжественных линеек, творческих вечеров, выставок, собраний, конференций и т. п.);
- совместная с обучающимися разработка, создание и популяризация особой символики (флаг, гимн, эмблема образовательной организации, логотип, элементы школьного костюма и т. п.), используемой как в школьной повседневности, так и в торжественные моменты жизни образовательной организации — во время праздников, торжественных церемоний, ключевых общешкольных дел и иных происходящих в жизни образовательной организации знаковых событий;
- регулярная организация и проведение конкурсов творческих проектов по благоустройству различных участков пришкольной территории (например, высадке культурных растений, закладке газонов, сооружению альпийских горок, созданию инсталляций и иного декоративного оформления отведённых для детских проектов мест);
- акцентирование внимания обучающихся посредством элементов предметно-эстетической среды (стенды, плакаты, инсталляции) на важных для воспитания ценностях образовательной организации, её традициях, правилах.

Модуль «Работа с родителями (законными представителями)»

Работа с родителями (законными представителями) обучающихся осуществляется для более эффективного достижения цели воспитания, которое обеспечивается согласованием позиций семьи и образовательной организации в данном вопросе.

Работа с родителями (законными представителями) обучающихся осуществляется в рамках следующих видов и форм деятельности.

На групповом уровне:

- общешкольный родительский комитет и попечительский совет образовательной организации, участвующие в управлении образовательной организацией и решении вопросов воспитания и социализации их обучающихся;
- семейные клубы, предоставляющие родителям, педагогическим работникам и обучающимся площадку для совместного проведения досуга и общения;
- родительские гостиные, на которых обсуждаются вопросы возрастных особенностей обучающихся, формы и способы доверительного взаимодействия родителей (законных представителей) с обучающимися, проводятся мастер-классы, семинары, круглые столы с приглашением специалистов;
- родительские дни, во время которых родители (законные представители) могут посещать школьные уроки и внеурочные занятия для получения представления о ходе учебно-воспитательного процесса в образовательной организации;
- общешкольные родительские собрания, происходящие в режиме обсуждения наиболее острых проблем обучения и воспитания обучающихся;
- семейный всеобуч, на котором родители (законные представители) могли бы получать ценные рекомендации и советы от профессиональных психологов, врачей, социальных работников и обмениваться собственным творческим опытом и находками в деле воспитания обучающихся;
- родительские форумы при школьном интернет-сайте, на которых обсуждаются интересующие родителей (законных представителей) вопросы, а также осуществляются виртуальные консультации психологов и педагогических работников.

На индивидуальном уровне:

- работа специалистов по запросу родителей (законных представителей) для решения острых конфликтных ситуаций;
- участие родителей (законных представителей) в педагогических консилиумах, собираемых в случае возникновения острых проблем, связанных с обучением и воспитанием конкретного обучающегося;
- помощь со стороны родителей (законных представителей) в подготовке и проведении общешкольных и внутриклассных мероприятий воспитательной направленности;

- индивидуальное консультирование с целью координации воспитательных усилий педагогических работников и родителей (законных представителей).

2.3.4. Основные направления самоанализа воспитательной работы

Самоанализ организуемой в образовательной организации воспитательной работы осуществляется по выбранным самой образовательной организацией направлениям и проводится с целью выявления основных проблем школьного воспитания и последующего их решения.

Самоанализ осуществляется ежегодно силами самой образовательной организации с привлечением (при необходимости и по самостоятельному решению администрации образовательной организации) внешних экспертов.

Основными принципами, на основе которых осуществляется самоанализ воспитательной работы в образовательной организации, являются:

- принцип гуманистической направленности осуществляемого анализа, ориентирующий экспертов на уважительное отношение как к воспитанникам, так и к педагогическим работникам, реализующим воспитательный процесс;
- принцип приоритета анализа сущностных сторон воспитания, ориентирующий экспертов на изучение не количественных его показателей, а качественных — таких, как содержание и разнообразие деятельности, характер общения и отношений между обучающимися и педагогическими работниками;
- принцип развивающего характера осуществляемого анализа, ориентирующий экспертов на использование его результатов для совершенствования воспитательной деятельности педагогических работников: грамотной постановки ими цели и задач воспитания, умелого планирования своей воспитательной работы, адекватного подбора видов, форм и содержания их совместной с обучающимися деятельности;
- принцип разделённой ответственности за результаты личностного развития обучающихся, ориентирующий экспертов на понимание того, что личностное развитие обучающихся — это результат как социального воспитания (в котором образовательная организация участвует наряду с другими социальными институтами), так и стихийной социализации и саморазвития обучающихся.

Основными направлениями анализа организуемого в образовательной организации воспитательного процесса могут быть следующие.

Результаты воспитания, социализации и саморазвития обучающихся

Критерием, на основе которого осуществляется данный анализ, является динамика личностного развития обучающихся каждого класса.

Анализ осуществляется классными руководителями совместно с заместителем директора по воспитательной работе с последующим обсуждением его результатов на заседании методического объединения классных руководителей или педагогическом совете образовательной организации.

Способом получения информации о результатах воспитания, социализации и саморазвития обучающихся является педагогическое наблюдение.

Внимание педагогических работников сосредоточивается на следующих вопросах: какие прежде существовавшие проблемы личностного развития обучающихся удалось решить за минувший учебный год; какие проблемы решить не удалось и почему; какие новые проблемы появились, над чем далее предстоит работать педагогическому коллективу.

Состояние организуемой в образовательной организации совместной деятельности обучающихся и взрослых

Критерием, на основе которого осуществляется данный анализ, является наличие в образовательной организации интересной, событийно насыщенной и личностно развивающей совместной деятельности обучающихся и взрослых.

Анализ осуществляется заместителем директора по воспитательной работе, классными руководителями, активом старшеклассников и родителями (законными представителями), хорошо знакомыми с деятельностью образовательной организации.

Способами получения информации о состоянии организуемой в образовательной организации совместной деятельности обучающихся и педагогических работников могут быть беседы с обучающимися и их родителями (законными представителями), педагогическими работниками, лидерами ученического самоуправления, при необходимости — их анкетирование. Полученные результаты обсуждаются на заседании методического объединения классных руководителей или педагогическом совете образовательной организации.

Внимание при этом сосредоточивается на вопросах, связанных с качеством:

- проводимых общешкольных ключевых дел;
- совместной деятельности классных руководителей и их классов;
- организуемой в образовательной организации внеурочной деятельности;
- реализации лично-развивающего потенциала школьных уроков;
- существующего в образовательной организации ученического самоуправления;
- функционирующих на базе образовательной организации детских общественных объединений;
- проводимых в образовательной организации экскурсий, экспедиций, походов;
- профориентационной работы образовательной организации;
- работы школьных медиа;
- организации предметно-эстетической среды образовательной организации;
- взаимодействия образовательной организации и семей обучающихся.

Итогом самоанализа реализуемой в образовательной организации воспитательной работы является перечень выявленных проблем, над которыми предстоит работать педагогическому коллективу.

3. ОРГАНИЗАЦИОННЫЙ РАЗДЕЛ

3.1. ПРИМЕРНЫЙ УЧЕБНЫЙ ПЛАН НАЧАЛЬНОГО ОБЩЕГО ОБРАЗОВАНИЯ

Примерный учебный план образовательных организаций, реализующих основную образовательную программу начального общего образования (далее — Примерный учебный план), фиксирует общий объём нагрузки, максимальный объём аудиторной нагрузки обучающихся, состав и структуру предметных областей, распределяет учебное время, отводимое на их освоение по классам и учебным предметам.

Примерный учебный план определяет общие рамки принимаемых решений при отборе учебного материала, формировании перечня результатов образования и организации образовательной деятельности.

Содержание образования при получении начального общего образования реализуется преимущественно за счёт учебных курсов, обеспечивающих целостное восприятие мира, системно-деятельностный подход и индивидуализацию обучения.

Примерный учебный план обеспечивает в случаях, предусмотренных законодательством Российской Федерации в сфере образования, возможность обучения на государственных языках субъектов Российской Федерации и родном (нерусском) языке, возможность их изучения, а также устанавливает количество занятий, отводимых на изучение этих языков, по классам (годам) обучения.

Вариативность содержания образовательных программ начального общего образования реализуется через возможность формирования программ начального общего образования различного уровня сложности и направленности с учетом образовательных потребностей и способностей обучающихся.

Примерный учебный план состоит из двух частей — обязательной части и части, формируемой участниками образовательных отношений.

Объём обязательной части программы начального общего образования составляет 80 %, а объём части, формируемой участниками образовательных отношений из перечня, предлагаемого образовательной организацией, — 20 % от общего объёма. Объём обязательной части программы начального общего образования, реализуемой в соответствии с требованиями к организации образовательного процесса к учебной нагрузке при

5-дневной (или 6-дневной) учебной неделе, предусмотренными действующими санитарными правилами и гигиеническими нормативами.

Обязательная часть примерного учебного плана определяет состав учебных предметов обязательных предметных областей, которые должны быть реализованы во всех имеющих государственную аккредитацию образовательных организациях, реализующих основную образовательную программу начального общего образования, и учебное время, отводимое на их изучение по классам (годам) обучения.

Расписание учебных занятий составляется с учётом дневной и недельной динамики умственной работоспособности обучающихся и шкалы трудности учебных предметов. Образовательная недельная нагрузка распределяется равномерно в течение учебной недели, при этом объём максимально допустимой нагрузки в течение дня должен соответствовать действующим санитарным правилам и нормативам.

Образовательная организация самостоятельна в организации образовательной деятельности (урочной и внеурочной), в выборе видов деятельности по каждому предмету (проектная деятельность, практические и лабораторные занятия, экскурсии и т. д.). Во время занятий необходим перерыв для гимнастики не менее 2 минут.

Урочная деятельность направлена на достижение обучающимися планируемых результатов освоения программы начального общего образования с учётом обязательных для изучения учебных предметов.

Часть учебного плана, формируемая участниками образовательных отношений, обеспечивает реализацию индивидуальных потребностей обучающихся. Время, отводимое на данную часть внутри максимально допустимой недельной нагрузки обучающихся, может быть использовано на увеличение учебных часов, отводимых на изучение отдельных учебных предметов, учебных курсов, учебных модулей по выбору родителей (законных представителей) несовершеннолетних обучающихся, в том числе предусматривающих углублённое изучение учебных предметов, с целью удовлетворения различных интересов обучающихся, потребностей в физическом развитии и совершенствовании, а также учитывающих этнокультурные интересы.

Внеурочная деятельность направлена на достижение планируемых результатов освоения программы начального общего образования с учётом выбора участниками образовательных

отношений учебных курсов внеурочной деятельности из перечня, предлагаемого образовательной организацией. Осуществляется в формах, отличных от урочной (экскурсии, походы, соревнования, посещения театров, музеев, проведение общественно-полезных практик и иные формы).

Организация занятий по направлениям внеурочной деятельности является неотъемлемой частью образовательной деятельности в образовательной организации. Образовательные организации, осуществляющие образовательную деятельность, предоставляют обучающимся возможность выбора широкого спектра занятий, направленных на их развитие.

Формы организации образовательной деятельности, чередование урочной и внеурочной деятельности при реализации основной образовательной программы начального общего образования определяет организация, осуществляющая образовательную деятельность.

В целях удовлетворения образовательных потребностей и интересов обучающихся могут разрабатываться индивидуальные учебные планы, в том числе для ускоренного обучения, в пределах осваиваемой программы начального общего образования в порядке, установленном локальными нормативными актами образовательной организации. Реализация индивидуальных учебных планов, программ сопровождается тьюторской поддержкой.

Время, отведённое на внеурочную деятельность, не учитывается при определении максимально допустимой недельной учебной нагрузки обучающихся, но учитывается при определении объёмов финансирования, направляемых на реализацию основной образовательной программы.

Для начального уровня общего образования представлены пять вариантов примерного учебного плана:

- для образовательных организаций, в которых обучение ведётся на русском языке (5-дневная и 6-дневная учебная неделя), варианты 1, 3;
- для образовательных организаций, в которых обучение ведётся на русском или родном языке, но наряду с ним изучается один из языков народов России (5-дневная учебная неделя), вариант 2;
- для образовательных организаций, в которых образование ведётся на русском языке, но наряду с ним изучается один из языков народов Российской Федерации (6-дневная учебная неделя), вариант 4.

■ для образовательных организаций, в которых обучение ведётся на родном (нерусском) языке (6-дневная учебная неделя), вариант 5.

При наличии необходимых условий (кадровых, финансовых, материально-технических и иных) возможно деление классов на группы при проведении учебных занятий, курсов, дисциплин (модулей).

При проведении занятий по родному языку в образовательных организациях, в которых наряду с русским языком изучается родной язык (1—4 классы), и по иностранному языку (2—4 классы) осуществляется деление классов на две и более группы. При проведении учебных занятий в малокомплектных организациях допускается объединение в группы обучающихся по образовательным программам начального общего образования из нескольких классов.

Организация, осуществляющая образовательную деятельность, самостоятельно определяет режим работы (5-дневная или 6-дневная учебная неделя). Для обучающихся 1 классов максимальная продолжительность учебной недели составляет 5 дней.

Продолжительность учебного года при получении начального общего образования составляет 34 недели, в 1 классе — 33 недели.

Количество учебных занятий за 4 учебных года не может составлять менее 2954 ч и более 3190 ч в соответствии с требованиями к организации образовательного процесса к учебной нагрузке при 5-дневной (или 6-дневной) учебной неделе.

Продолжительность каникул в течение учебного года составляет не менее 30 календарных дней, летом — не менее 8 недель. Для обучающихся в 1 классе устанавливаются в течение года дополнительные недельные каникулы.

Продолжительность урока составляет:

— в 1 классе — 35 мин (сентябрь — декабрь), 40 мин (январь — май);

— во 2—4 классах — 40—45 мин (по решению образовательной организации).

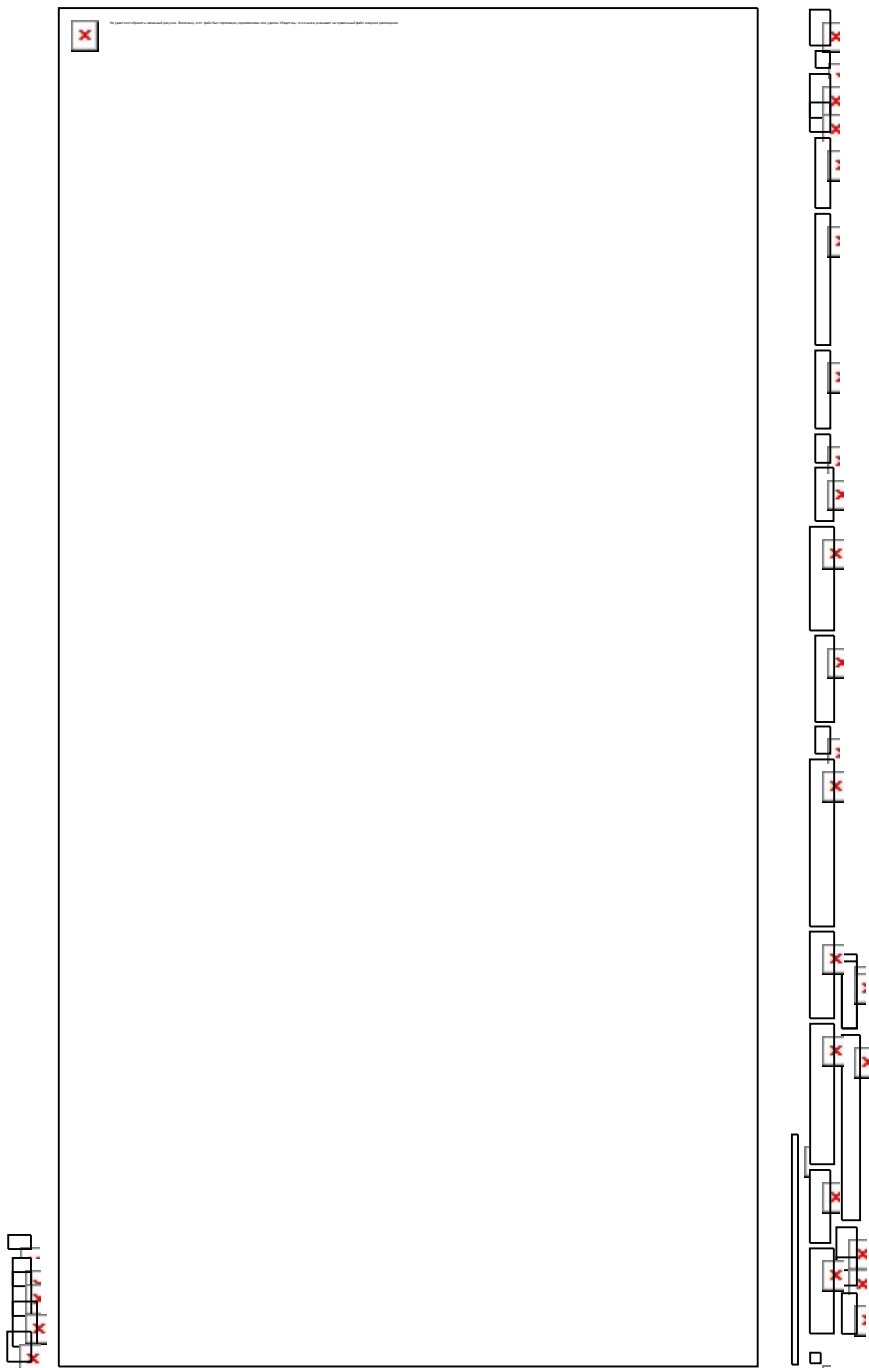

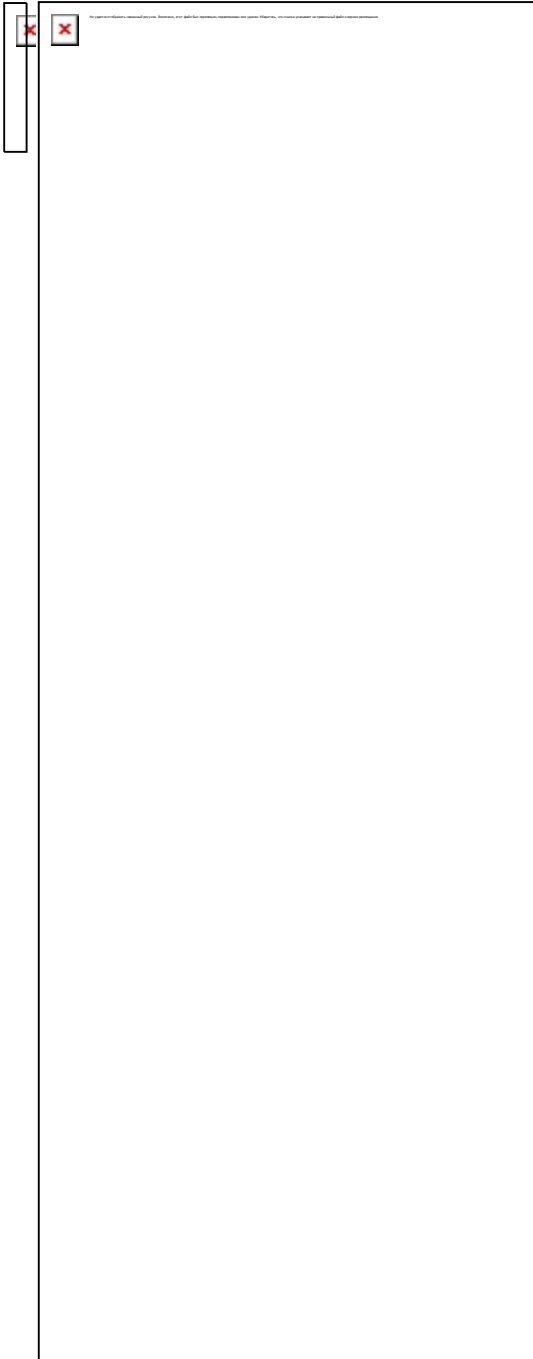

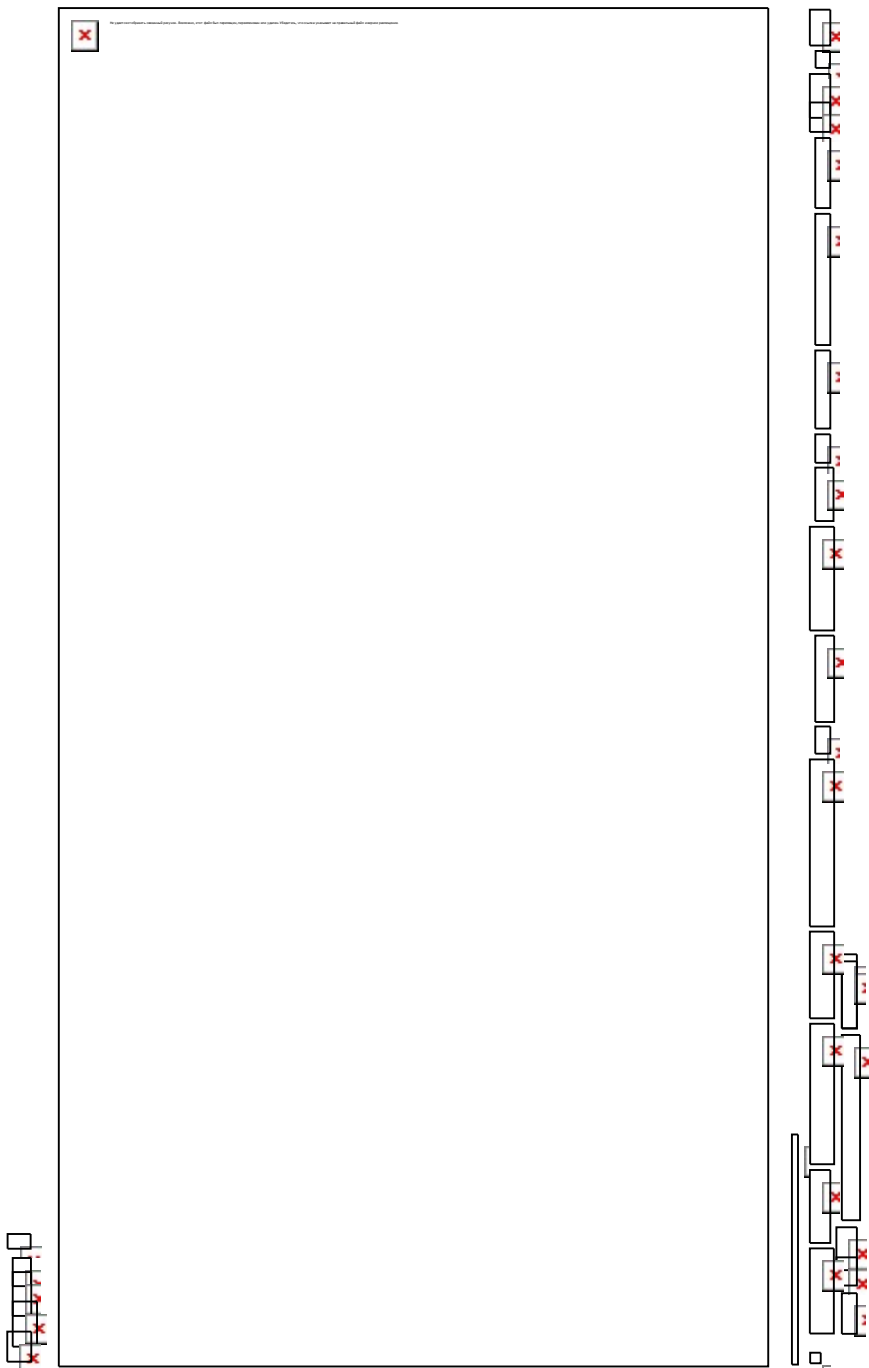

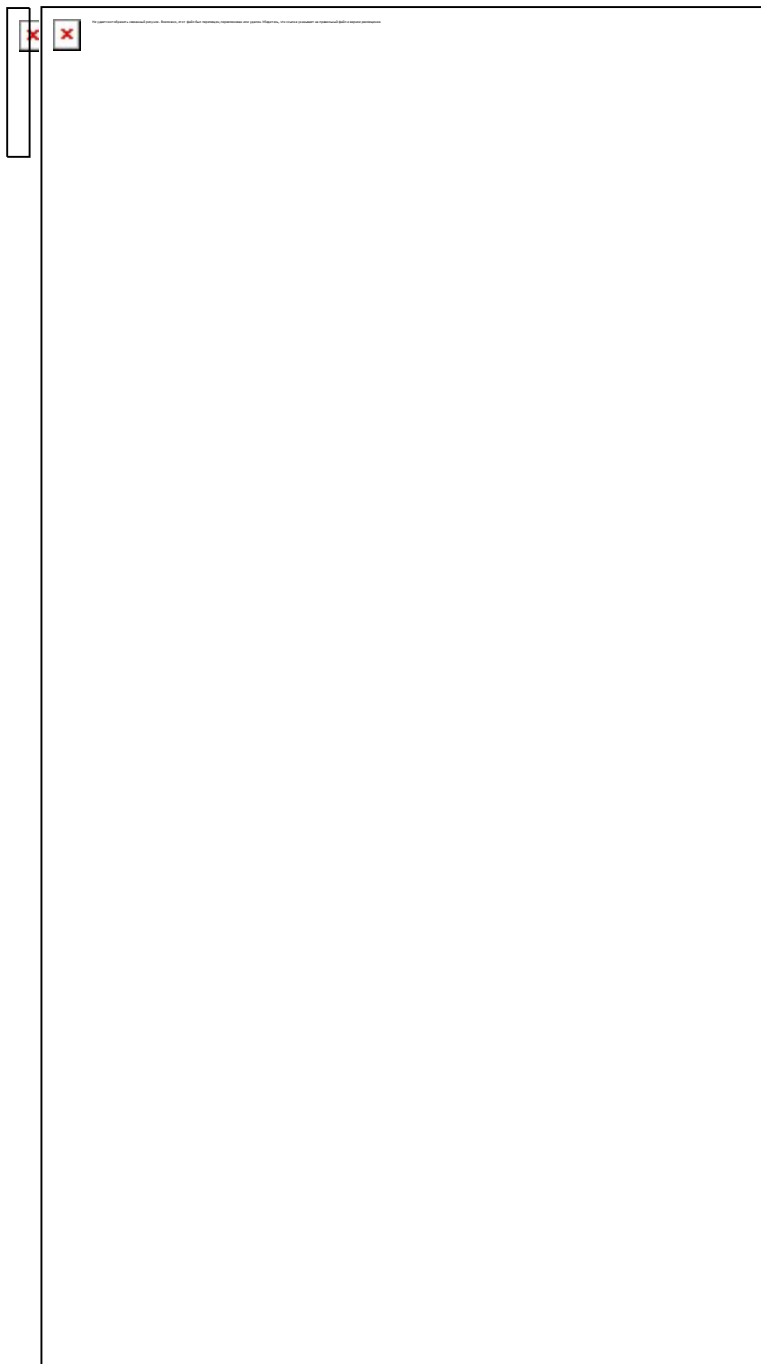

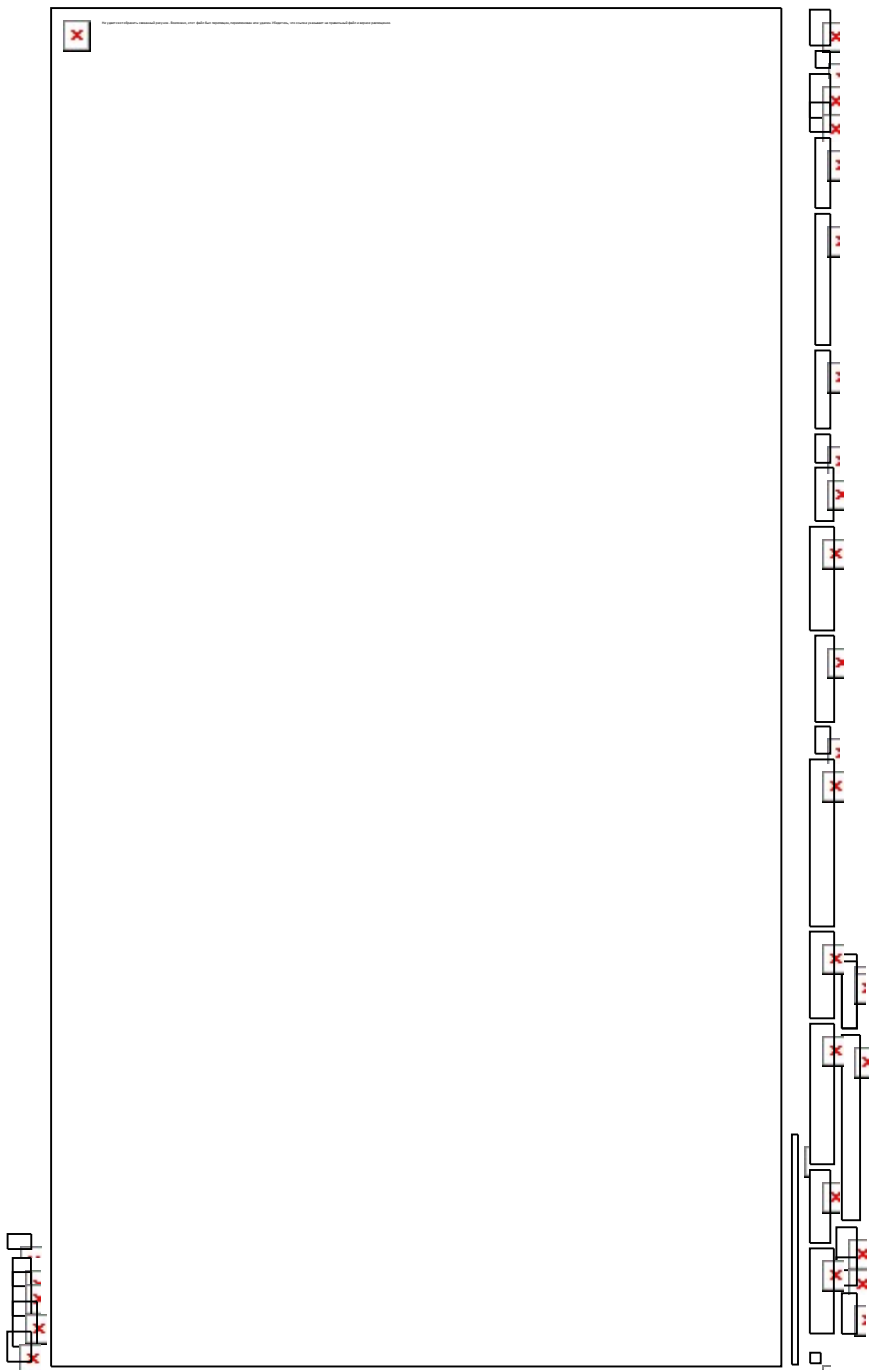

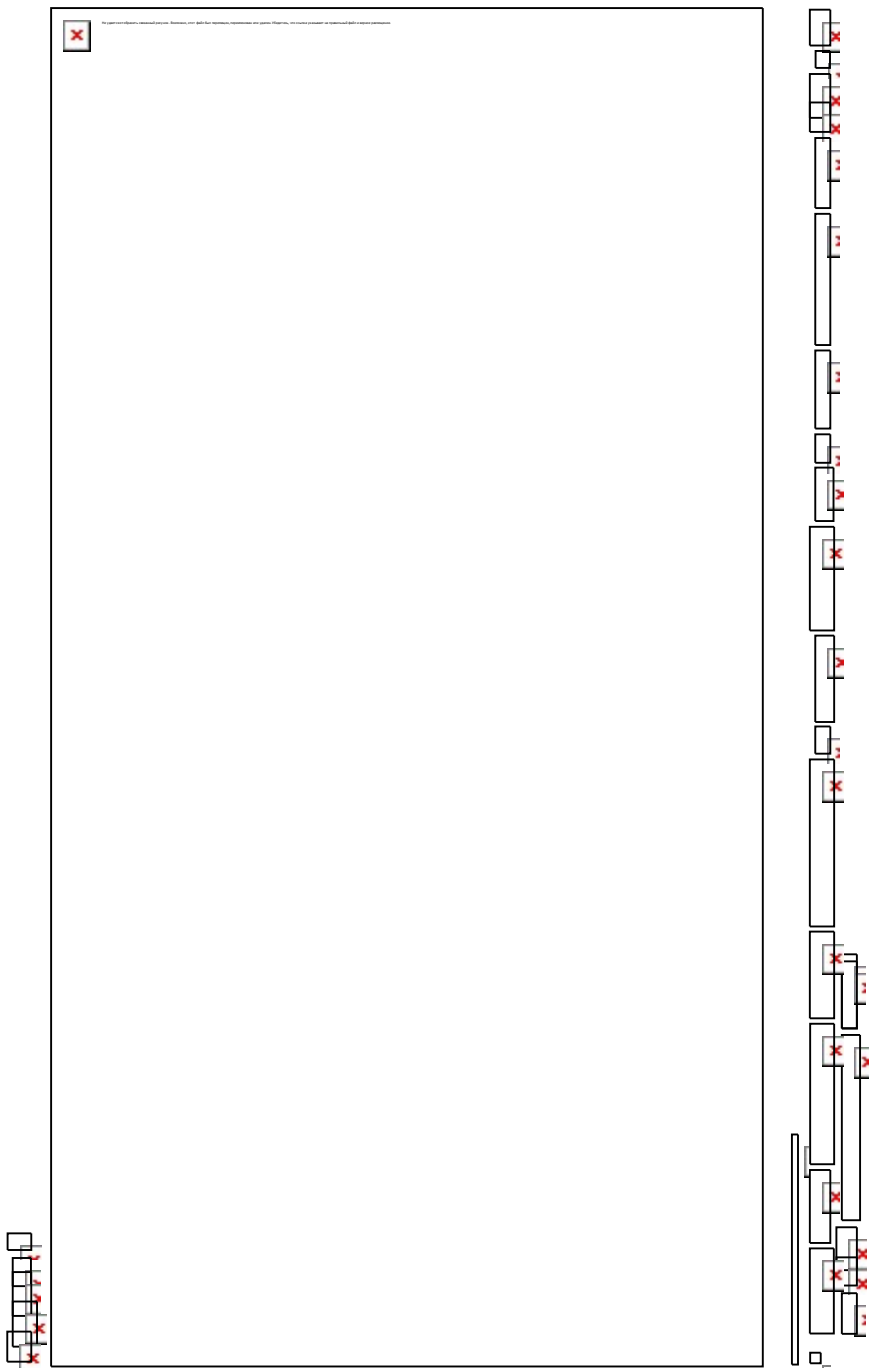

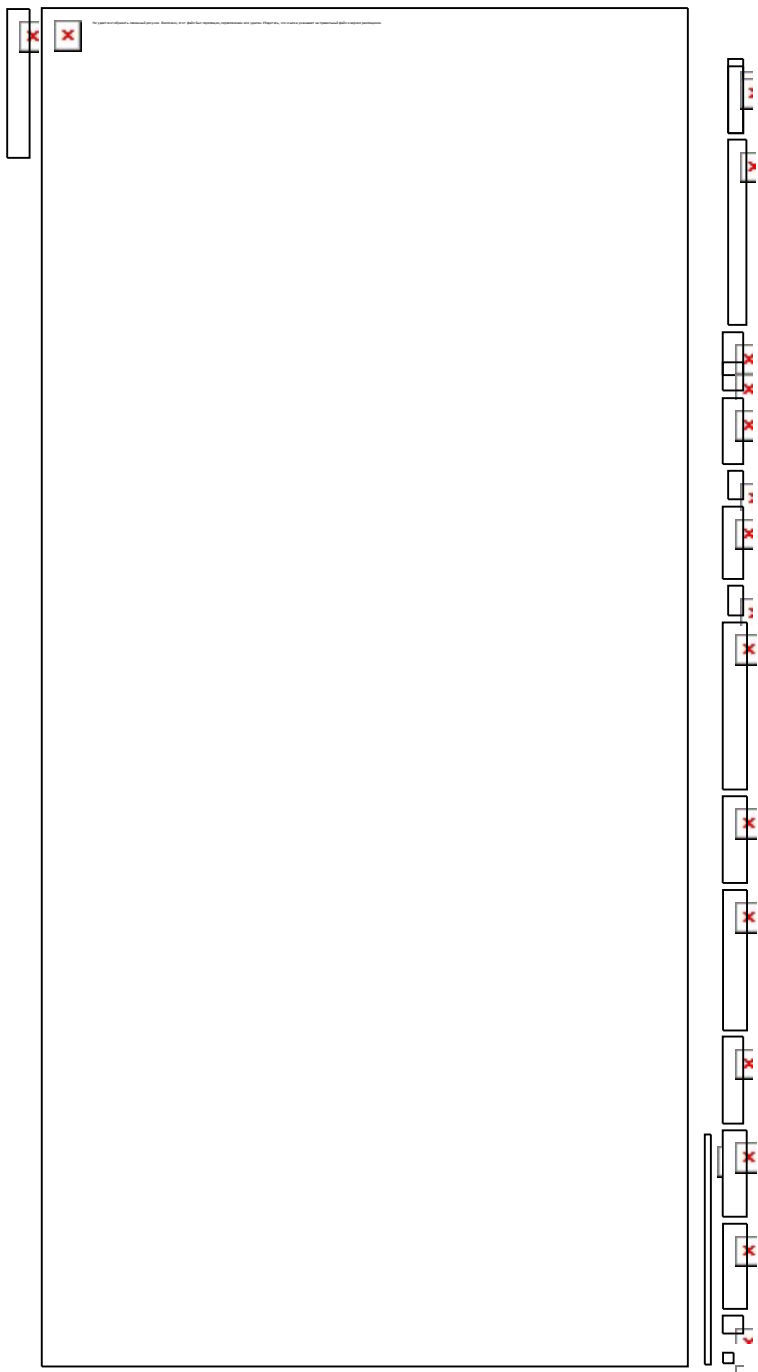

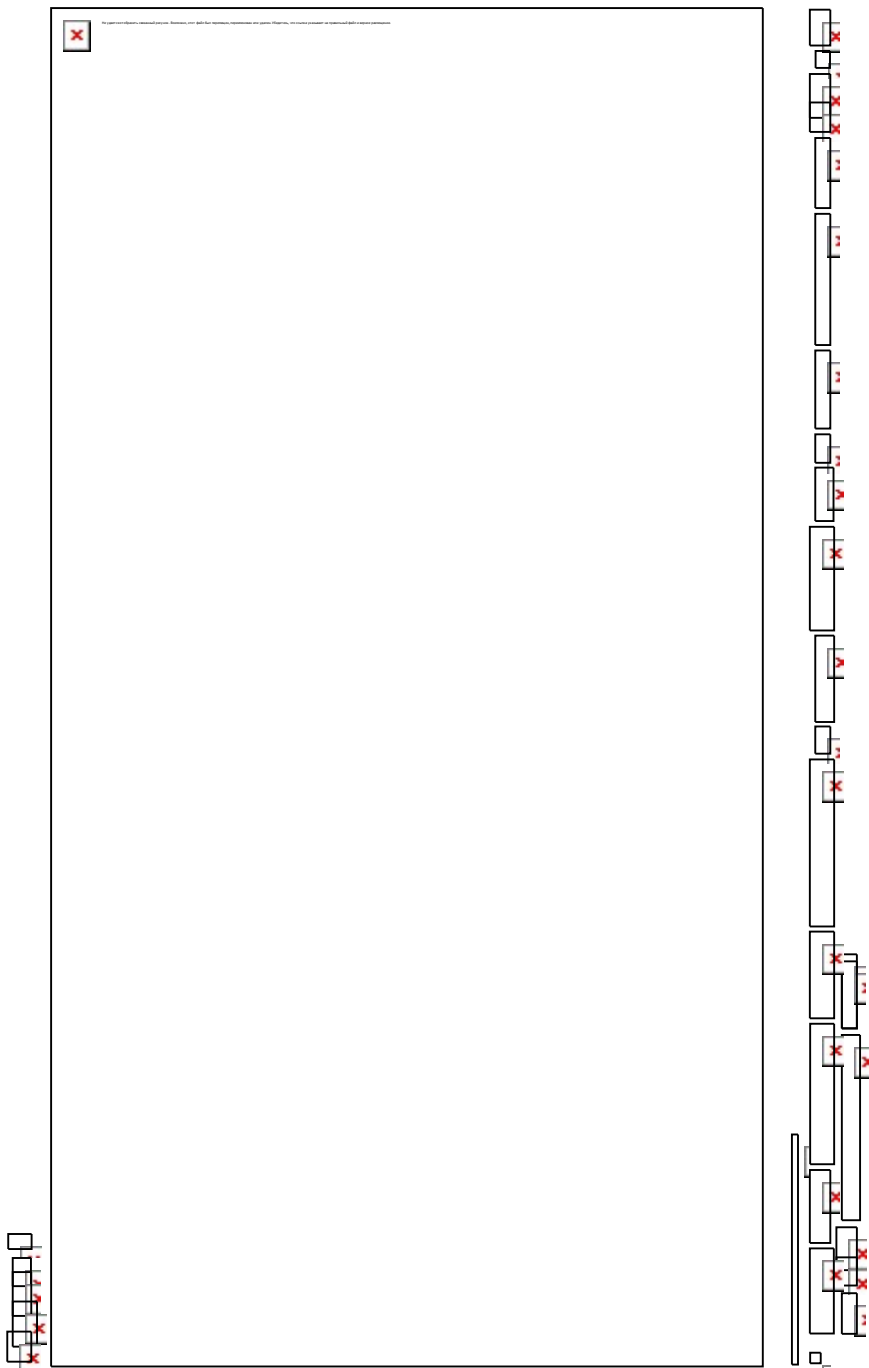

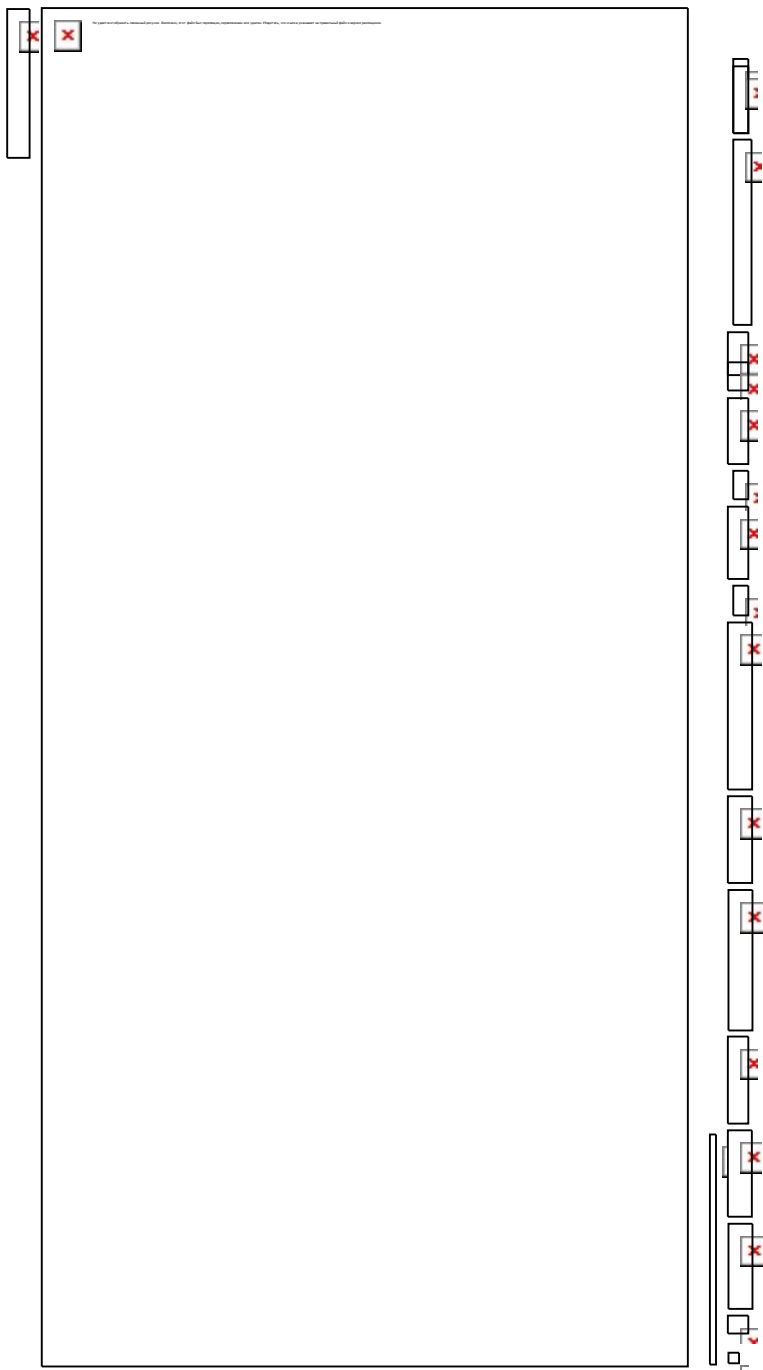

Примерный недельный учебный план является ориентиром при разработке учебного плана образовательной организации, в котором отражаются и конкретизируются основные показатели учебного плана:

- состав учебных предметов;
- недельное распределение учебного времени, отводимого на освоение содержания образования по классам и учебным предметам;
- максимально допустимая недельная нагрузка обучающихся и максимальная нагрузка с учётом деления классов на группы;
- план комплектования классов.

Учебный план образовательной организации может также составляться в расчёте на весь учебный год или иной период обучения, включая различные недельные учебные планы с учётом специфики календарного учебного графика образовательной организации. Учебные планы могут быть разными в отношении различных классов одной параллели.

Учебный план определяет формы проведения промежуточной аттестации отдельной части или всего объема учебного предмета, курса, дисциплины (модуля) образовательной программы, в соответствии с порядком, установленным образовательной организацией. При разработке порядка образовательной организации следует придерживаться рекомендаций Минпросвещения России и Рособнадзора по основным подходам к формированию графика оценочных процедур.

Суммарный объём домашнего задания по всем предметам для каждого класса не должен превышать продолжительности выполнения 1 час — для 1 класса, 1,5 часа — для 2 и 3 классов, 2 часа — для 4 класса. Образовательной организацией осуществляется координация и контроль объёма домашнего задания учеников каждого класса по всем предметам в соответствии с требованиями санитарных правил.

План внеурочной деятельности определяет формы организации и объём внеурочной деятельности для обучающихся при освоении ими программы начального общего образования (до 1320 академических часов за четыре года обучения) с учётом образовательных потребностей и интересов обучающихся, запросов родителей (законных представителей) несовершеннолетних обучающихся, возможностей образовательной организации.

Внеурочная деятельность в соответствии с требованиями ФГОС НОО направлена на достижение планируемых результатов освоения программы начального общего образования с учё-

том выбора участниками образовательных отношений учебных курсов внеурочной деятельности из перечня, предлагаемого образовательной организацией.

Содержание данных занятий должно формироваться с учётом пожеланий обучающихся и их родителей (законных представителей) и осуществляться посредством различных форм организации, отличных от урочной системы обучения, таких как экскурсии, хоровые студии, секции, круглые столы, конференции, олимпиады, конкурсы, соревнования, спортивные клубы, общественно полезные практики и т. д.

При организации внеурочной деятельности обучающихся могут использоваться возможности организаций дополнительного образования (учреждения культуры, спорта). В целях организации внеурочной деятельности образовательная организация может заключать договоры с учреждениями дополнительного образования.

3.2. КАЛЕНДАРНЫЙ УЧЕБНЫЙ ГРАФИК ОРГАНИЗАЦИИ, ОСУЩЕСТВЛЯЮЩЕЙ ОБРАЗОВАТЕЛЬНУЮ ДЕЯТЕЛЬНОСТЬ

Календарный учебный график составляется с учётом мнений участников образовательных отношений, региональных и этнокультурных традиций, плановых мероприятий учреждений культуры региона и определяет чередование учебной деятельности (урочной и внеурочной) и плановых перерывов при получении образования для отдыха и иных социальных целей (каникул) по календарным периодам учебного года: даты начала и окончания учебного года; продолжительность учебного года, четвертей (триместров); сроки и продолжительность каникул; сроки проведения промежуточных аттестаций. При составлении календарного учебного графика учитываются различные подходы при составлении графика учебного процесса и системы организации учебного года: четвертная, триместровая, биместровая, модульная и др.

Примерный календарный учебный график реализации образовательной программы составляется в соответствии с Законом «Об образовании в Российской Федерации» (п. 10, ст. 2) и ФГОС НОО (п. 19.10.1).

Примерный календарный учебный график реализации образовательной программы составляется образовательной организацией самостоятельно с учётом требований СанПиН и мнения участников образовательных отношений.

3.3. ПРИМЕРНЫЙ ПЛАН ВНЕУРОЧНОЙ ДЕЯТЕЛЬНОСТИ

Пояснительная записка

Назначение плана внеурочной деятельности — психолого-педагогическое сопровождение обучающихся с учетом успешности их обучения, уровня социальной адаптации и развития, индивидуальных способностей и познавательных интересов. План внеурочной деятельности формируется образовательной организацией с учетом предоставления права участникам образовательных отношений выбора направления и содержания учебных курсов.

Основными задачами организации внеурочной деятельности являются следующие:

- 1) поддержка учебной деятельности обучающихся в достижении планируемых результатов освоения программы начального общего образования;
- 2) совершенствование навыков общения со сверстниками и коммуникативных умений в разновозрастной школьной среде;
- 3) формирование навыков организации своей жизнедеятельности с учетом правил безопасного образа жизни;
- 4) повышение общей культуры обучающихся, углубление их интереса к познавательной и проектно-исследовательской деятельности с учетом возрастных и индивидуальных особенностей участников;
- 5) развитие навыков совместной деятельности со сверстниками, становление качеств, обеспечивающих успешность участия в коллективном труде: умение договариваться, подчиняться, руководить, проявлять инициативу, ответственность; становление умений командной работы;
- 6) поддержка детских объединений, формирование умений ученического самоуправления;
- 7) формирование культуры поведения в информационной среде.

Внеурочная деятельность организуется по направлениям развития личности младшего школьника с учетом намеченных задач внеурочной деятельности. Все ее формы представляются в деятельностных формулировках, что подчеркивает их практико-ориентированные характеристики. При выборе направлений и отборе содержания обучения образовательная организация учитывает:

— особенности образовательной организации (условия функционирования, тип школы, особенности контингента, кадровый состав);

- результаты диагностики успеваемости и уровня развития обучающихся, проблемы и трудности их учебной деятельности;
- возможность обеспечить условия для организации разнообразных внеурочных занятий и их содержательная связь с урочной деятельностью;
- особенности информационно-образовательной среды образовательной организации, национальные и культурные особенности региона, где находится образовательная организация.

Возможные направления внеурочной деятельности и их содержательное наполнение

Предлагаемые направления внеурочной деятельности являются для образовательной организации общими ориентирами и не подлежат формальному копированию. При отборе направлений внеурочной деятельности каждая образовательная организация ориентируется, прежде всего, на свои особенности функционирования, психолого-педагогические характеристики обучающихся, их потребности, интересы и уровни успешности обучения. К выбору направлений внеурочной деятельности и их организации могут привлекаться родители как законные участники образовательных отношений.

Направления и цели внеурочной деятельности

1. Спортивно-оздоровительная деятельность направлена на физическое развитие школьника, углубление знаний об организации жизни и деятельности с учетом соблюдения правил здорового безопасного образа жизни.
2. Проектно-исследовательская деятельность организуется как углубленное изучение учебных предметов в процессе совместной деятельности по выполнению проектов.
3. Коммуникативная деятельность направлена на совершенствование функциональной коммуникативной грамотности, культуры диалогического общения и словесного творчества.
4. Художественно-эстетическая творческая деятельность организуется как система разнообразных творческих мастерских по развитию художественного творчества, способности к импровизации, драматизации, выразительному чтению, а также становлению умений участвовать в театрализованной деятельности.
5. Информационная культура предполагает учебные курсы в рамках внеурочной деятельности, которые формируют представления младших школьников о разнообразных современ-

ных информационных средствах и навыки выполнения разных видов работ на компьютере.

6. Интеллектуальные марафоны — система интеллектуальных соревновательных мероприятий, которые призваны развивать общую культуру и эрудицию обучающегося, его познавательные интересы и способности к самообразованию.

7. «Учение с увлечением!» включает систему занятий в зоне ближайшего развития, когда учитель непосредственно помогает обучающемуся преодолеть трудности, возникшие при изучении разных предметов.

Выбор форм организации внеурочной деятельности подчиняется следующим требованиям:

- целесообразность использования данной формы для решения поставленных задач конкретного направления;
- преобладание практико-ориентированных форм, обеспечивающих непосредственное активное участие обучающегося в практической деятельности, в том числе совместной (парной, групповой, коллективной);
- учет специфики коммуникативной деятельности, которая сопровождает то или иное направление внеучебной деятельности;
- использование форм организации, предполагающих использование средств ИКТ.

Возможными формами организации внеурочной деятельности могут быть следующие: учебные курсы и факультативы; художественные, музыкальные и спортивные студии; соревновательные мероприятия, дискуссионные клубы, секции, экскурсии, мини-исследования; общественно полезные практики и др.

К участию во внеурочной деятельности могут привлекаться организации и учреждения дополнительного образования, культуры и спорта. В этом случае внеурочная деятельность может проходить не только в помещении образовательной организации, но и на территории другого учреждения (организации), участвующего во внеурочной деятельности. Это может быть, например, спортивный комплекс, музей, театр и др.

При организации внеурочной деятельности непосредственно в образовательной организации в этой работе могут принимать участие все педагогические работники данной организации (учителя начальной школы, учителя-предметники, социальные педагоги, педагоги-психологи, учителя-дефектологи, логопед, воспитатели, библиотекарь и др.).

Внеурочная деятельность тесно связана с дополнительным образованием детей в части создания условий для развития

творческих интересов детей, включения их в художественную, техническую, спортивную и другую деятельность. Объединение усилий внеурочной деятельности и дополнительного образования строится на использовании единых форм организации.

Координирующую роль в организации внеурочной деятельности выполняет, как правило, основной учитель, ведущий класс начальной школы, завуч начальных классов, заместитель директора по учебно-воспитательной работе.

Основные направления внеурочной деятельности

1. Спортивно-оздоровительная деятельность

«Основы самопознания»

Форма организации: факультатив; лаборатория здоровья.

«Движение есть жизнь!»

Цель: формирование представлений учащихся о здоровом образе жизни, развитие физической активности и двигательных навыков.

Форма организации: спортивная студия; учебный курс физической культуры.

2. Проектно-исследовательская деятельность

Возможные темы проектов:

«Великие математики и их открытия»

«История родного края»

Цель: расширение знаний учащихся об истории родного края, формирование умения работать с разными источниками информации; развитие познавательной активности и интереса к истории, культуре родного края; воспитание чувства патриотизма, любви к «малой Родине».

Форма организации: факультативный курс краеведения; творческие проекты «Достопримечательности родного края».

«История письменности в России: от Древней Руси до современности»

Цель: развитие общей культуры обучающихся; расширение знаний об истории письменности (от кириллицы до современного языка, от пергамента, берестяных грамот и первых книг до современных электронных книг); углубление их интереса к истории становления культуры, к самостоятельной познавательной и проектной деятельности.

Форма организации: факультатив «История письменности в России: от Древней Руси до современности»; выполнение и защита мини-проектов, связанных с темой, например: «На чём

писали в Древней Руси», «Берестяные грамоты и современные sms-сообщения: в чём сходство и различия», «Первый русский букварь», «Русские летописи» и др.

«Экологический поиск: исследование качества воды в водоемах родного края»

Цель: углубление знаний и представлений о сочетании химического и биологического состава и физических свойств воды, формирование исследовательских умений в процессе экспериментальной работы по изучению качества воды, развитие познавательной активности и интереса в процессе исследовательской работы, воспитание экологической культуры, эстетического и нравственного отношения к природным объектам, ответственного отношения к природе.

Форма организации: экологическая лаборатория; исследовательские проекты.

«Мир шахмат»

Цель: расширение представлений об игре в шахматы, формирование умения анализировать, наблюдать, создавать различные шахматные ситуации; воспитание интереса к игре в шахматы; развитие волевых черт характера, внимания, игрового воображения.

Форма организации: учебный курс — факультатив; игры-соревнования в шахматы «Юные шахматисты».

3. Коммуникативная деятельность

«Создаём классный литературный журнал»

Цель: совершенствование функциональной языковой и коммуникативной грамотности, культуры диалогического общения и словесного творчества; развитие способности работать в команде.

Форма организации: творческая студия «Создаем классный литературный журнал», создание ежеквартального журнала класса, сбор литературного материала, его редактирование, конструирование структуры, формы организации и оформления журнала.

«Дети Маугли: нужно ли человеку общаться с другими людьми»

Цель: расширение знаний о важности для жизни и развития человека речевого общения с другими людьми; формирование коммуникативной культуры диалога, правил ведения дискуссии, развитие языковой интуиции.

Форма организации: дискуссионный клуб.

«Хочу быть писателем»

Цель: развитие художественного словесного творчества, умений создавать и редактировать собственные тексты; формирование знаний о писательском труде, о творчестве писателей — выдающихся представителей детской литературы; становление аналитической и творческой деятельности участников.

Форма организации: литературный кружок, встречи с писателями, дискуссионный клуб («Темы и жанры детской литературы»).

«Становлюсь грамотным читателем: читаю, думаю, понимаю»

Цель: совершенствование читательской грамотности младших школьников, формирование текстовой деятельности с необычными формами представления информации (туристические буклеты; программы выставок; маршруты путешествий; объявления и рекламы); развитие творческой способности создавать необычные тексты.

Форма организации: учебный курс в форме факультатива; лаборатория текстов (система практических занятий).

«Говорить нельзя молчать!»

Цель: развитие познавательной мотивации к изучению русского языка, привлечение внимания к передаче смысла с помощью интонации и пунктуации, развитие воображения в процессе подбора ситуаций, предполагающих разную интонацию.

Форма организации: учебный курс — факультатив.

4. Художественно-эстетическая творческая деятельность

«Рукотворный мир»

Цель: расширение знаний учащихся об объектах рукотворного мира, формирование умений создавать предметы своими руками с использованием природного материала, развитие творческой активности, интереса, любознательности, воспитание трудолюбия и уважения к труду как к ценности.

Форма организации: творческие мастерские («Природа и творчество», «Куклы своими руками», «Юные художники»); выставки творческих работ.

«Ритмика»

Цель: формирование движений, свойственных ритмике; развитие культуры движений под музыку; способность к импровизации и творчеству.

Форма организации: студия ритмики и пластики, конкурс пластических образов, постановка концертных номеров.

«Школьный театр «Путешествие в сказку»

Цель: расширение представлений о театральном творчестве, формирование умений импровизировать, вступать в ролевые отношения, перевоплощаться; развитие творческих способностей, интереса к театральному искусству и театрализованной деятельности.

Форма организации: театральная студия, спектакли по мотивам сказок.

«Выразительное чтение»

Цель: расширение знаний о литературно-художественном творчестве, развитие навыка выразительного чтения произведений поэзии и прозы; воспитание литературного вкуса, интереса к художественной литературе разных жанров.

Форма организации: литературный клуб, творческая студия.

«Искусство иллюстрации»

Цель: развитие у младших школьников творческих способностей, интереса к изобразительной деятельности, желания передавать свое отношение к художественным произведениям средствами книжной иллюстрации.

Форма организации: творческая мастерская иллюстраций к книге; конкурсы рисунков; выставки работ участников.

«В мире музыкальных звуков»

Цель: расширение музыкального кругозора, знаний обучающихся о музыкальном творчестве, произведениях народной и авторской музыки, развитие воображения, способности передавать свои впечатления от прослушивания музыки разных форм и жанровых особенностей, формировать эстетические вкусы и идеалы.

Форма организации: музыкальный салон; концертные программы, хоровая студия, студия народных инструментов.

5. Информационная культура «Мои помощники — словари»

Цель: формирование представлений младших школьников о различных видах современных словарей (например, словари русского языка, словари иностранных слов, словари литературоведческих терминов, словари лингвистических терминов, мифологический, философский, психологический и др. — по выбору педагога); знакомство с малоизвестными младшим школьникам словарями русского языка: словарь образцового русского ударения, словарь трудностей русского языка, сло-

варь русских личных имен, словарь-справочник «Прописная или строчная» и др. (по выбору педагога); совершенствование навыка поиска необходимой справочной информации с помощью компьютера (4 класс).

Форма организации: учебный курс — факультатив.

«Моя информационная культура»

Цель: знакомство с миром современных технических устройств и культурой их использования.

Форма организации: система практических занятий с использованием компьютеров, смартфонов, планшетов, смарт-часов, наушников и пр. технических устройств.

6. Интеллектуальные марафоны

Возможные темы марафонов:

«Глокая куздра или исследуем язык в поисках смысла»

Цель: развитие мотивации к изучению русского языка, способности обнаруживать случаи потери смысла во фразе или появление двусмысленности.

Форма организации: дискуссионный клуб, мероприятия-соревнования.

«Русский язык — набор правил и исключений или стройная система?»

Цель: углубление знаний о языке, повышение мотивации к его изучению, формирование логического мышления в процессе наблюдения за связями, существующими в системе языка, за возможностью разными способами передавать то или иное значение; развитие способности работать в условиях командных соревнований.

Форма организации: дискуссионный клуб, мероприятия-соревнования.

«Заповедники России»

Цель: расширение и уточнение знаний об особо охраняемых территориях в России, истории возникновения заповедников и заказников; воспитание отношения к природе как к ценности; развитие способности работать в условиях командных соревнований.

Форма организации: дискуссионный клуб, мероприятия-соревнования.

«Я — путешественник (Путешествуем по России, миру)»

Цель: расширение знаний и представлений о географических объектах, формирование умений работать с информацией,

представленной на географической карте; развитие навыков работы в условиях командных соревнований.

Форма организации: игры-путешествия, видео-экскурсии соревновательной направленности.

7. «Учение с увлечением!» «Читаю в поисках смысла»

Цель: совершенствование читательской грамотности младших школьников, поддержка учащихся, испытывающих затруднения в достижении планируемых результатов, связанных с овладением чтением как предметным и метапредметным результатом.

Форма организации: учебный курс — факультатив; учебная лаборатория.

«Легко ли писать без ошибок?»

Цель: совершенствование орфографической грамотности младших школьников, поддержка обучающихся, испытывающих затруднения в достижении планируемых результатов, связанных с правописанием.

Форма организации: учебный курс — факультатив по разделу «Орфография»; учебная лаборатория.

«Мой друг — иностранный язык»

Цель: совершенствование навыков разговорной речи на иностранном языке для учащихся, испытывающих трудности в его изучении; развитие понимания важности владения иностранным языком в современном мире, углубление интереса к его изучению.

Форма организации: учебный курс — факультатив, клуб любителей иностранного языка.

3.4. КАЛЕНДАРНЫЙ ПЛАН ВОСПИТАТЕЛЬНОЙ РАБОТЫ

Пояснительная записка

Календарный план воспитательной работы составляется на текущий учебный год. В нем конкретизируется заявленная в программе воспитания работа применительно к данному учебному году и уровню образования.

Календарный план разрабатывается в соответствии с модулями рабочей программы воспитания: как инвариантными, так и вариативными — выбранными самой образовательной организацией. При этом в разделах плана, в которых отражается индивидуальная работа сразу нескольких педагогических

работников («Классное руководство», «Школьный урок» и «Курсы внеурочной деятельности»), делается только ссылка на соответствующие индивидуальные программы и планы работы данных педагогов.

Участие школьников во всех делах, событиях, мероприятиях календарного плана основывается на принципах добровольности, взаимодействия обучающихся разных классов и параллелей, совместной со взрослыми посильной ответственности за их планирование, подготовку, проведение и анализ.

Педагогические работники, ответственные за организацию дел, событий, мероприятий календарного плана, назначаются в каждой образовательной организации в соответствии с имеющимися в её штате единицами. Ими могут быть заместитель директора по воспитательной работе, советник по воспитанию, педагог-организатор, вожатый, социальный педагог, классный руководитель, педагог дополнительного образования, учитель. Целесообразно привлечение к организации также родителей (законных представителей), социальных партнёров образовательной организации и самих обучающихся.

При формировании календарного плана воспитательной работы образовательная организация вправе включать в него мероприятия, рекомендованные федеральными и региональными органами исполнительной власти, осуществляющими государственное управление в сфере образования, в том числе из Календаря образовательных событий, приуроченных к государственным и национальным праздникам Российской Федерации, памятным датам и событиям российской истории и культуры, а также перечня всероссийских мероприятий, реализуемых детскими и молодёжными общественными объединениями.

Календарный план может корректироваться в течение учебного года в связи с происходящими в работе образовательной организации изменениями: организационными, кадровыми, финансовыми и т. п.

Ниже представлен возможный образец заполнения календарного плана воспитательной работы. Приведённый в нём перечень дел, событий, мероприятий носит ориентировочный, иллюстративный характер — он должен быть изменён, сокращён или дополнен в соответствии с реальной воспитательной работой, проводимой в образовательной организации. В соответствии с ней должны быть заполнены также графы «Участники», «Время» и «Ответственные».



Министерство образования Республики Беларусь. Учреждения образования Республики Беларусь. Учреждения образования Республики Беларусь. Учреждения образования Республики Беларусь.

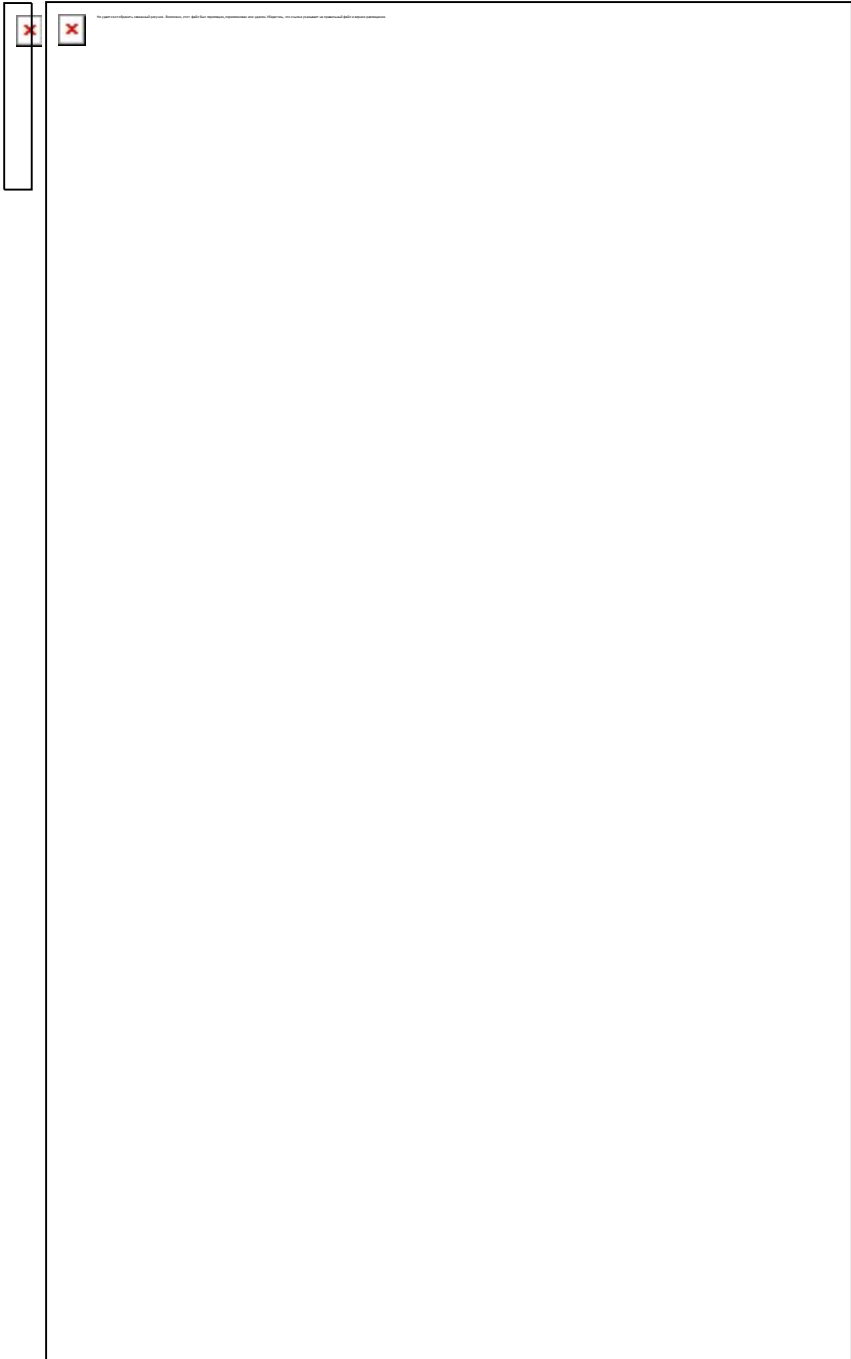



Министерство образования Республики Беларусь. Учреждения образования Республики Беларусь. Учреждения образования Республики Беларусь.

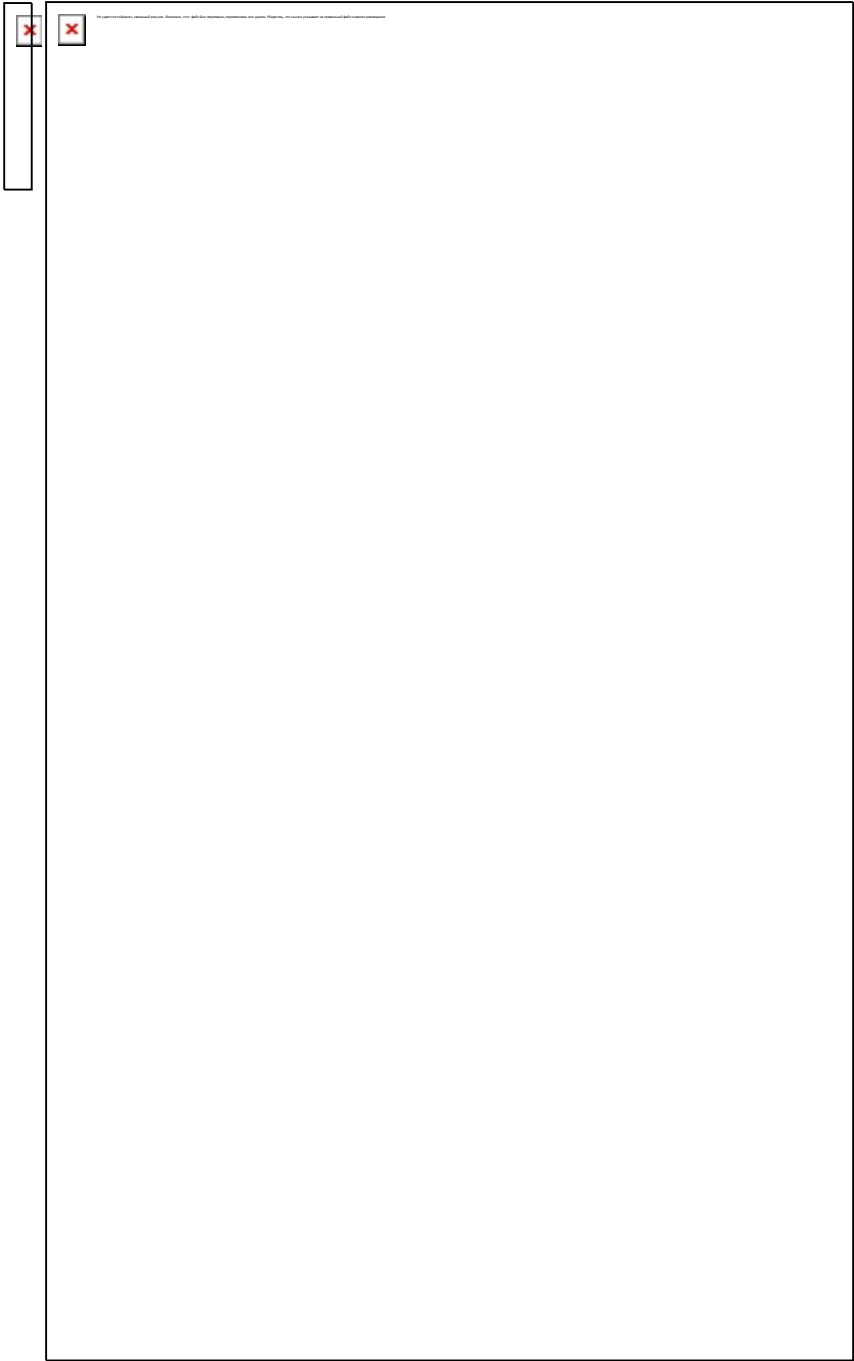



Министерство образования Республики Беларусь. Учреждения образования Республики Беларусь. Учреждения образования Республики Беларусь.

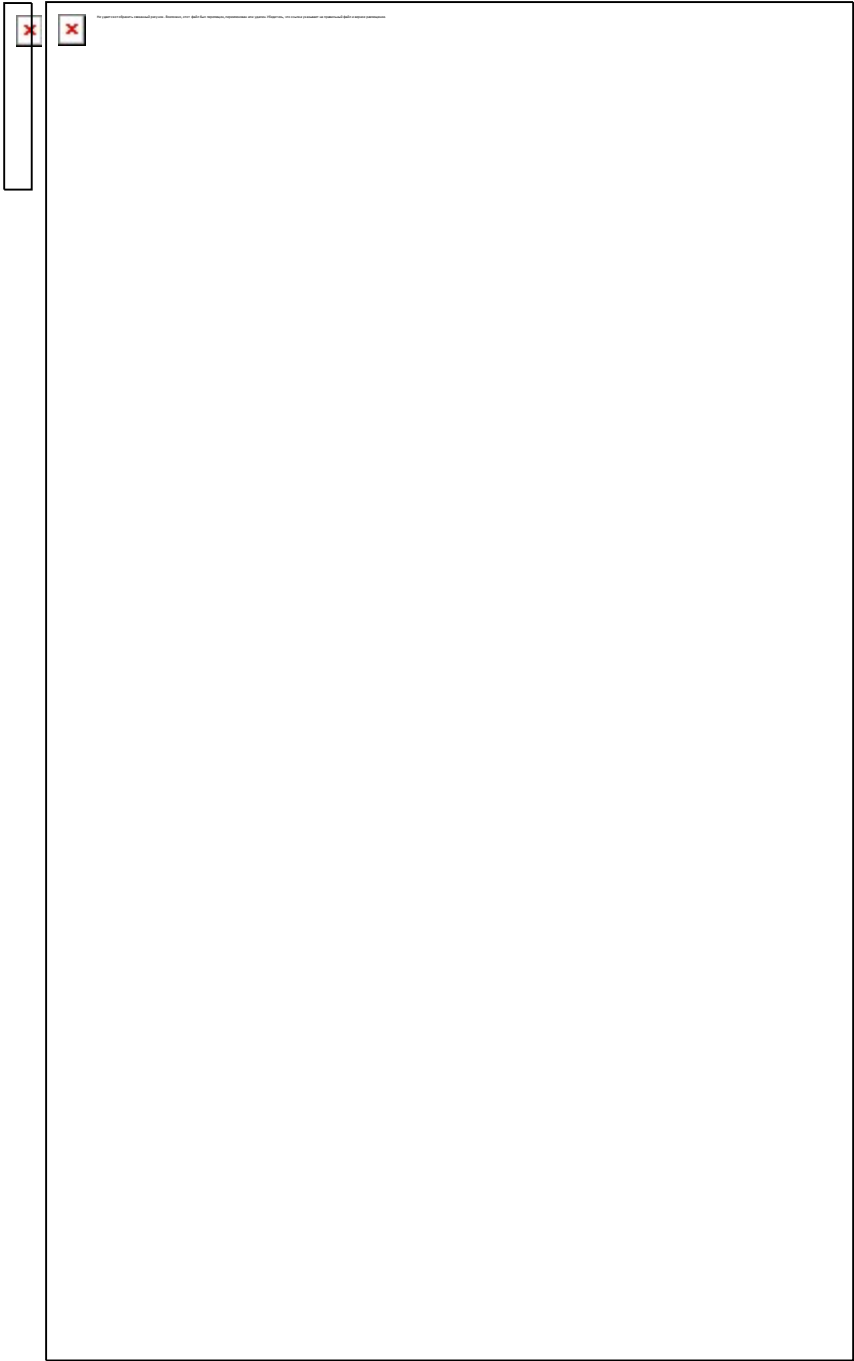



Министерство образования Республики Беларусь. Учреждения образования Республики Беларусь. Учреждения образования Республики Беларусь.

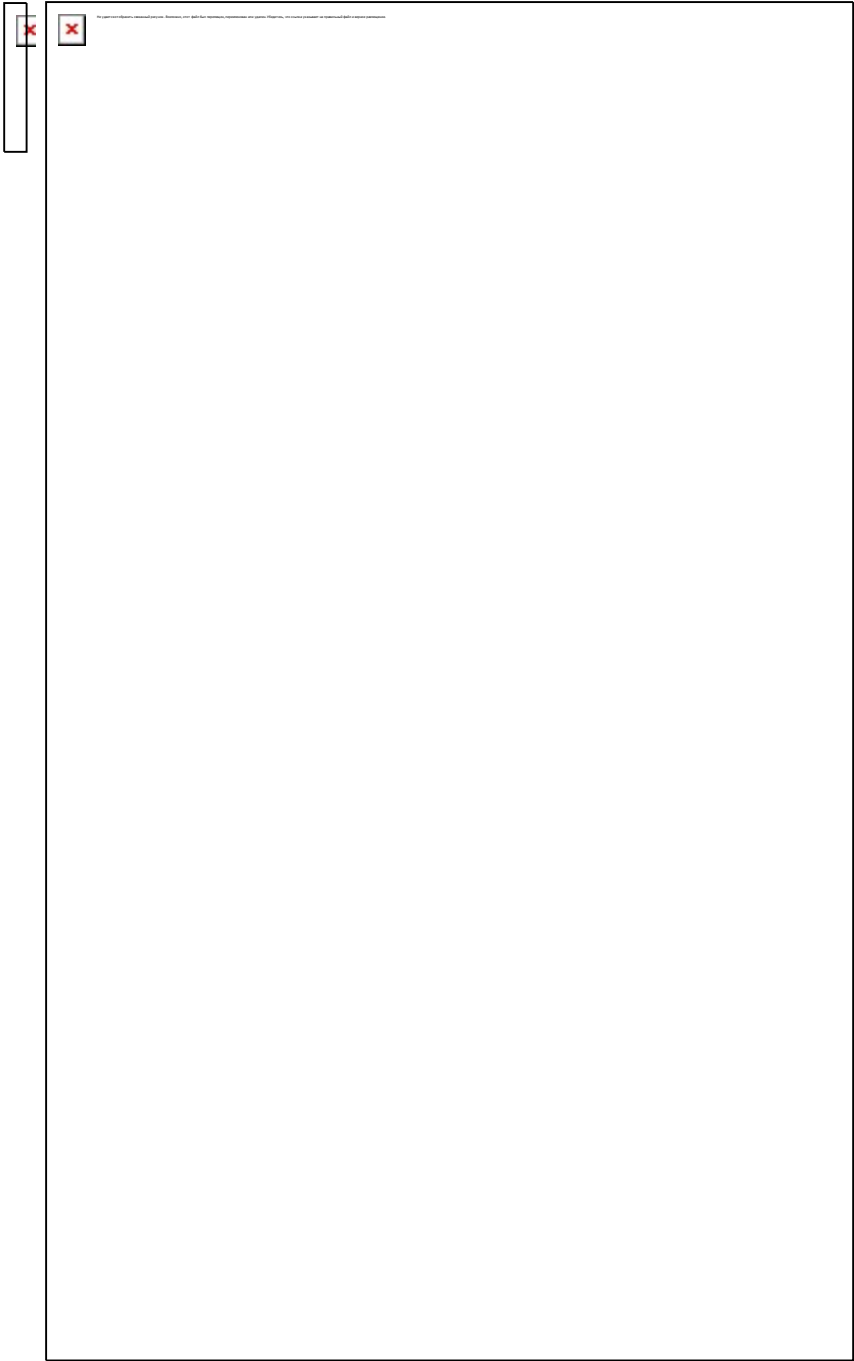

3.5. СИСТЕМА УСЛОВИЙ РЕАЛИЗАЦИИ ПРОГРАММЫ НАЧАЛЬНОГО ОБЩЕГО ОБРАЗОВАНИЯ

Система условий реализации программы начального общего образования, созданная в образовательной организации, направлена на:

- достижение обучающимися планируемых результатов освоения программы начального общего образования, в том числе адаптированной;
- развитие личности, её способностей, удовлетворение образовательных потребностей и интересов, самореализацию обучающихся, в том числе одарённых, через организацию урочной и внеурочной деятельности, социальных практик, включая общественно полезную деятельность, профессиональные пробы, практическую подготовку, использование возможностей организаций дополнительного образования и социальных партнёров;
- формирование функциональной грамотности обучающихся (способности решать учебные задачи и жизненные проблемные ситуации на основе сформированных предметных, метапредметных и универсальных способов деятельности), включающей овладение ключевыми навыками, составляющими основу дальнейшего успешного образования и ориентацию в мире профессий;
- формирование социокультурных и духовно-нравственных ценностей обучающихся, основ их гражданственности, российской гражданской идентичности;
- индивидуализацию процесса образования посредством проектирования и реализации индивидуальных учебных планов, обеспечения эффективной самостоятельной работы обучающихся при поддержке педагогических работников;
- участие обучающихся, родителей (законных представителей) несовершеннолетних обучающихся и педагогических работников в проектировании и развитии программы начального общего образования и условий её реализации, учитывающих особенности развития и возможности обучающихся;
- включение обучающихся в процессы преобразования социальной среды (класса, школы), формирования у них лидерских качеств, опыта социальной деятельности, реализации социальных проектов и программ при поддержке педагогических работников;
- формирование у обучающихся первичного опыта самостоятельной образовательной, общественной, проектной, учебно-

исследовательской, спортивно-оздоровительной и творческой деятельности;

- формирование у обучающихся экологической грамотности, навыков здорового и безопасного для человека и окружающей его среды образа жизни;
- использование в образовательной деятельности современных образовательных технологий, направленных в том числе на воспитание обучающихся и развитие различных форм наставничества;
- обновление содержания программы начального общего образования, методик и технологий её реализации в соответствии с динамикой развития системы образования, запросов обучающихся, родителей (законных представителей) несовершеннолетних обучающихся с учётом национальных и культурных особенностей субъекта Российской Федерации;
- эффективное использование профессионального и творческого потенциала педагогических и руководящих работников организации, повышения их профессиональной, коммуникативной, информационной и правовой компетентности;
- эффективное управление организацией с использованием ИКТ, современных механизмов финансирования реализации программ начального общего образования.

При реализации настоящей образовательной программы начального общего образования в рамках сетевого взаимодействия используются ресурсы иных организаций, направленные на обеспечение качества условий реализации образовательной деятельности.

Информация об организациях, предоставляющих ресурсы для реализации настоящей образовательной программы, может оформляться следующим образом:

1 При отсутствии сетевого взаимодействия с другими организациями при реализации основной образовательной программы данная информация исключается из основной образовательной программы.

№	Наименование организации (юридического лица), участвующего в реализации сетевой образовательной программы	Ресурсы, используемые при реализации основной образовательной программы	Основания использования ресурсов (соглашение, договор и т. д.)
1			
2			
3			
4			
5			
...			

3.5.1. Кадровые условия реализации основной образовательной программы начального общего образования

Для реализации программы начального общего образования образовательная организация должна быть укомплектована кадрами, имеющими необходимую квалификацию для решения задач, связанных с достижением целей и задач образовательной деятельности.

Обеспеченность кадровыми условиями включает в себя:

- укомплектованность образовательной организации педагогическими, руководящими и иными работниками;
- уровень квалификации педагогических и иных работников образовательной организации, участвующих в реализации основной образовательной программы и создании условий для её разработки и реализации;
- непрерывность профессионального развития педагогических работников образовательной организации, реализующей образовательную программу начального общего образования.

Укомплектованность образовательной организации педагогическими, руководящими и иными работниками характеризуется замещением 100 % вакансий, имеющихся в соответствии с утверждённым штатным расписанием.

Уровень квалификации педагогических и иных работников образовательной организации, участвующих в реализации основной образовательной программы и создании условий для её разработки и реализации, характеризуется наличием документов о присвоении квалификации, соответствующей должностным обязанностям работника.

Основой для разработки должностных инструкций, содержащих конкретный перечень должностных обязанностей работников, с учётом особенностей организации труда и управления, а также прав, ответственности и компетентности работников образовательной организации, служат квалификационные характеристики, указанные в квалификационных справочниках, и (или) профессиональных стандартах (при наличии).

В основу должностных обязанностей положены представленные в профессиональном стандарте «Педагог (педагогическая деятельность в сфере дошкольного, начального общего, основного общего, среднего общего образования) (воспитатель, учитель)» обобщённые трудовые функции, которые могут быть поручены работнику, занимающему данную должность.

Уровень квалификации педагогических и иных работников образовательной организации, участвующих в реализации основной образовательной программы и создании условий для её разработки и реализации, характеризуется также результатами аттестации — квалификационными категориями.

Аттестация педагогических работников в соответствии с Федеральным законом «Об образовании в Российской Федерации» (ст. 49) проводится в целях подтверждения их соответствия занимаемым должностям на основе оценки их профессиональной деятельности, с учётом желания педагогических работников в целях установления квалификационной категории. Проведение аттестации педагогических работников в целях подтверждения их соответствия занимаемым должностям осуществляется не реже одного раза в пять лет на основе оценки их профессиональной деятельности аттестационными комиссиями, самостоятельно формируемыми образовательной организацией.

Проведение аттестации в целях установления квалификационной категории педагогических работников осуществляется аттестационными комиссиями, формируемыми федеральными органами исполнительной власти, в ведении которых эти организации находятся. Проведение аттестации в отношении педагогических работников образовательных организаций, находящихся в ведении субъекта Российской Федера-

ции, муниципальных и частных организаций, осуществляется аттестационными комиссиями, формируемыми уполномоченными органами государственной власти субъектов Российской Федерации.

Информация об уровне квалификации педагогических и иных работников, участвующих в реализации настоящей основной образовательной программы и создании условий для её разработки и реализации, может оформляться следующим образом:

<div style="border: 1px solid black; padding: 2px; width: 20px; height: 20px; display: flex; align-items: center; justify-content: center;">✖</div> Категория работников	Подтверждение уровня квалификации документами об образовании (профессиональной переподготовке) (%)	Подтверждение уровня квалификации результатами аттестации	
		на соответствие занимаемой должности (%)	квалификационная категория (%)
Педагогические работники			
Руководящие работники			
Иные работники			

Кроме того, образовательная организация должна быть укомплектована вспомогательным персоналом, обеспечивающим создание и сохранение условий материально-технических и информационно-методических условий реализации основной образовательной программы.

Профессиональное развитие и повышение квалификации педагогических работников. Основным условием формирования и наращивания необходимого и достаточного кадрового потенциала образовательной организации является обеспечение адекватности системы непрерывного педагогического образования происходящим изменениям в системе образования в целом.

Непрерывность профессионального развития педагогических и иных работников образовательной организации, участвующих в разработке и реализации основной образовательной программы начального общего образования, характеризуется долей работников, повышающих квалификацию не реже 1 раза в 3 года.

При этом могут быть использованы различные образовательные организации, имеющие соответствующую лицензию.

В ходе реализации основной образовательной программы предполагается оценка качества и результативности деятельности педагогических работников с целью коррекции их деятельности, а также определения стимулирующей части фонда оплаты труда.

Ожидаемый результат повышения квалификации — профессиональная готовность работников образования к реализации ФГОС начального общего образования:

- обеспечение оптимального вхождения работников образования в систему ценностей современного образования;
- освоение системы требований к структуре основной образовательной программы, результатам её освоения и условиям реализации, а также системы оценки итогов образовательной деятельности обучающихся;
- овладение учебно-методическими и информационно-методическими ресурсами, необходимыми для успешного решения задач ФГОС начального общего образования.

Одним из важнейших механизмов обеспечения необходимого квалификационного уровня педагогических работников, участвующих в разработке и реализации основной образовательной программы начального общего образования, является система методической работы, обеспечивающая сопровождение деятельности педагогов на всех этапах реализации требований ФГОС начального общего образования.

Актуальные вопросы реализации программы начального общего образования рассматриваются методическими объединениями, действующими в образовательной организации, а также методическими и учебно-методическими объединениями в сфере общего образования, действующими на муниципальном и региональном уровнях.

Педагогическими работниками образовательной организации системно разрабатываются методические темы, отражающие их непрерывное профессиональное развитие. Отчёт о методических темах, обеспечивающих необходимый уровень

качества как учебной и методической документации, так и деятельности по реализации основной образовательной программы основного общего образования, может оформляться следующим образом:

№	Методическая тема	Раздел образовательной программы, связанный с методической темой	ФИО педагога, разрабатывающего методическую тему
1			
2			
3			
...			

3.5.2. Психолого-педагогические условия реализации основной образовательной программы начального общего образования

Психолого-педагогические условия, созданные в образовательной организации, обеспечивают исполнение требований ФГОС НОО к психолого-педагогическим условиям реализации основной образовательной программы начального общего образования, в частности:

- 1) обеспечивают преемственность содержания и форм организации образовательной деятельности при реализации образовательных программ начального, основного и среднего общего образования;
- 2) способствуют социально-психологической адаптации обучающихся к условиям образовательной организации с учётом специфики их возрастного психофизиологического развития, включая особенности адаптации к социальной среде;
- 3) способствуют формированию и развитию психолого-педагогической компетентности работников образовательной организации и родителей (законных представителей) несовершеннолетних обучающихся;
- 4) обеспечивают профилактику формирования у обучающихся девиантных форм поведения, агрессии и повышенной тревожности.

В образовательной организации психолого-педагогическое сопровождение реализации программы начального общего об-

разования осуществляется квалифицированными специалистами (указать количество при наличии):

педагогом-психологом;
учителем-логопедом;
учителем-дефектологом;
тьюторами; социальным педагогом.

В процессе реализации основной образовательной программы начального общего образования образовательной организацией обеспечивается психолого-педагогическое сопровождение участников образовательных отношений посредством системной деятельности и отдельных мероприятий, обеспечивающих:

- формирование и развитие психолого-педагогической компетентности всех участников образовательных отношений;
- сохранение и укрепление психологического благополучия и психического здоровья обучающихся;
- поддержка и сопровождение детско-родительских отношений;
- формирование ценности здоровья и безопасного образа жизни;
- дифференциация и индивидуализация обучения и воспитания с учётом особенностей когнитивного и эмоционального развития обучающихся;
- мониторинг возможностей и способностей обучающихся, выявление, поддержка и сопровождение одарённых детей;
- создание условий для последующего профессионального самоопределения;
- формирование коммуникативных навыков в разновозрастной среде и среде сверстников;
- поддержка детских объединений, ученического самоуправления;
- формирование психологической культуры поведения в информационной среде;
- развитие психологической культуры в области использования ИКТ.

В процессе реализации основной образовательной программы осуществляется индивидуальное психолого-педагогическое сопровождение всех участников образовательных отношений, в том числе (указать при наличии):

обучающихся, испытывающих трудности в освоении программы основного общего образования, развитии и социальной адаптации;

обучающихся, проявляющих индивидуальные способности, и одарённых;

обучающихся с ОВЗ;

педагогических, учебно-вспомогательных и иных работников образовательной организации, обеспечивающих реализацию программы начального общего образования;

родителей (законных представителей) несовершеннолетних обучающихся.

Психолого-педагогическая поддержка участников образовательных отношений реализуется диверсифицировано, на уровне образовательной организации, классов, групп, а также на индивидуальном уровне.

В процессе реализации основной образовательной программы используются такие формы психолого-педагогического сопровождения, как:

- диагностика, направленная на определение особенностей статуса обучающегося, которая может проводиться на этапе перехода обучающегося на следующий уровень образования и в конце каждого учебного года (краткое описание диагностических процедур, методик, графика проведения — при наличии);
- консультирование педагогов и родителей (законных представителей), которое осуществляется педагогическим работником и психологом с учётом результатов диагностики, а также администрацией образовательной организации (расписание консультаций и сотрудников, уполномоченных их проводить);
- профилактика, экспертиза, развивающая работа, просвещение, коррекционная работа, осуществляемая в течение всего учебного времени (план-график проведения мероприятий — при наличии).

3.5.3 Финансово-экономические условия реализации образовательной программы начального общего образования

Финансовое обеспечение реализации образовательной программы начального общего образования опирается на исполнение расходных обязательств, обеспечивающих государственные гарантии прав на получение общедоступного и бесплатного начального общего образования. Объём действующих расходных обязательств отражается в государственном задании образовательной организации.

Государственное задание устанавливает показатели, характеризующие качество и (или) объём (содержание) государственной услуги (работы), а также порядок её оказания (выполнения).

Финансовое обеспечение реализации образовательной программы начального общего образования бюджетного (автономного) учреждения осуществляется исходя из расходных обязательств на основе государственного (муниципального) задания по оказанию государственных (муниципальных) образовательных услуг, казённого учреждения — на основании бюджетной сметы.

Обеспечение государственных гарантий реализации прав на получение общедоступного и бесплатного начального общего образования в общеобразовательных организациях осуществляется в соответствии с нормативами, определяемыми органами государственной власти субъектов Российской Федерации.

При этом формирование и утверждение нормативов финансирования государственной (муниципальной) услуги по реализации программ начального общего образования осуществляются в соответствии с общими требованиями к определению нормативных затрат на оказание государственных (муниципальных) услуг в сфере дошкольного, начального общего, основного общего, среднего общего, среднего профессионального образования, дополнительного образования детей и взрослых, дополнительного профессионального образования для лиц, имеющих или получающих среднее профессиональное образование, профессионального обучения, применяемых при расчёте объёма субсидии на финансовое обеспечение выполнения государственного (муниципального) задания на оказание государственных (муниципальных) услуг (выполнение работ) государственным (муниципальным) учреждением.

Норматив затрат на реализацию образовательной программы начального общего образования — гарантированный минимально допустимый объём финансовых средств в год в расчёте на одного обучающегося, необходимый для реализации образовательной программы начального общего образования, включая:

- расходы на оплату труда работников, участвующих в разработке и реализации образовательной программы начального общего образования;
- расходы на приобретение учебников и учебных пособий, средств обучения;

- прочие расходы (за исключением расходов на содержание зданий и оплату коммунальных услуг, осуществляемых из местных бюджетов).

Нормативные затраты на оказание государственной или муниципальной услуги в сфере образования определяются по каждому виду и направленности образовательных программ с учётом форм обучения, типа образовательной организации, сетевой формы реализации образовательных программ, образовательных технологий, обеспечения дополнительного профессионального образования педагогическим работникам, обеспечения безопасных условий обучения и воспитания, охраны здоровья обучающихся, а также с учётом иных предусмотренных законодательством особенностей организации и осуществления образовательной деятельности (для различных категорий обучающихся), за исключением образовательной деятельности, осуществляемой в соответствии с образовательными стандартами, в расчёте на одного обучающегося, если иное не установлено законодательством РФ или субъекта РФ.

Органы местного самоуправления вправе осуществлять за счёт средств местных бюджетов финансовое обеспечение предоставления начального общего образования муниципальными общеобразовательными организациями в части расходов на оплату труда работников, реализующих образовательную программу начального общего образования, расходов на приобретение учебников и учебных пособий, средств обучения, игр, игрушек сверх норматива финансового обеспечения, определённого субъектом Российской Федерации.

В соответствии с расходными обязательствами органов местного самоуправления по организации предоставления общего образования в расходы местных бюджетов включаются расходы, связанные с организацией подвоза обучающихся к образовательным организациям и развитием сетевого взаимодействия для реализации основной образовательной программы начального общего образования (при наличии этих расходов).

Образовательная организация самостоятельно принимает решение в части направления и расходования средств государственного (муниципального) задания. И самостоятельно определяет долю средств, направляемых на оплату труда и иные нужды, необходимые для выполнения государственного задания, придерживаясь при этом принципа соответствия структуры направления и расходования бюджетных средств структуре норматива затрат на реализацию образовательной программы

начального общего образования (зарботная плата с начислениями, прочие текущие расходы на обеспечение материальных затрат, непосредственно связанных с учебной деятельностью общеобразовательных организаций).

Нормативные затраты на оказание государственных (муниципальных) услуг включают в себя затраты на оплату труда педагогических работников с учётом обеспечения уровня средней заработной платы педагогических работников за выполняемую ими учебную (преподавательскую) работу и другую работу, определяемого в соответствии с Указами Президента Российской Федерации, нормативно-правовыми актами Правительства Российской Федерации, органов государственной власти субъектов Российской Федерации, органов местного самоуправления. Расходы на оплату труда педагогических работников муниципальных общеобразовательных организаций, включаемые органами государственной власти субъектов Российской Федерации в нормативы финансового обеспечения, не могут быть ниже уровня, соответствующего средней заработной плате в соответствующем субъекте Российской Федерации, на территории которого расположены общеобразовательные организации.

В связи с требованиями ФГОС НОО при расчёте регионального норматива учитываются затраты рабочего времени педагогических работников образовательных организаций на урочную и внеурочную деятельность.

Формирование фонда оплаты труда образовательной организации осуществляется в пределах объёма средств образовательной организации на текущий финансовый год, установленного в соответствии с нормативами финансового обеспечения, определёнными органами государственной власти субъекта Российской Федерации, количеством обучающихся, соответствующими поправочными коэффициентами (при их наличии) и локальным нормативным актом образовательной организации, устанавливающим положение об оплате труда работников образовательной организации.

Размеры, порядок и условия осуществления стимулирующих выплат определяются локальными нормативными актами образовательной организации. В локальных нормативных актах о стимулирующих выплатах определены критерии и показатели результативности и качества деятельности образовательной организации и достигнутых результатов, разработанные в соответствии с требованиями ФГОС к результатам освоения

образовательной программы начального общего образования. В них включаются: динамика учебных достижений обучающихся, активность их участия во внеурочной деятельности; использование педагогическими работниками современных педагогических технологий, в том числе здоровьесберегающих; участие в методической работе, распространение передового педагогического опыта; повышение уровня профессионального мастерства и др.

Образовательная организация самостоятельно определяет:

- соотношение базовой и стимулирующей частей фонда оплаты труда;
- соотношение фонда оплаты труда руководящего, педагогического, инженерно-технического, административно-хозяйственного, производственного, учебно-вспомогательного и иного персонала;
- соотношение общей и специальной частей внутри базовой части фонда оплаты труда;
- порядок распределения стимулирующей части фонда оплаты труда в соответствии с региональными и муниципальными нормативными правовыми актами.

В распределении стимулирующей части фонда оплаты труда учитывается мнение коллегиальных органов управления образовательной организации (например, Общественного совета образовательной организации), выборного органа первичной профсоюзной организации.

При реализации основной образовательной программы с привлечением ресурсов иных организаций, на условиях сетевого взаимодействия образовательная организация разрабатывает финансовый механизм взаимодействия между образовательной организацией и организациями дополнительного образования детей, а также другими социальными партнерами, организующими внеурочную деятельность обучающихся, и отражает его в своих локальных нормативных актах.

Взаимодействие осуществляется:

- на основе соглашений и договоров о сетевой форме реализации образовательных программ на проведение занятий в рамках кружков, секций, клубов и др. по различным направлениям внеурочной деятельности на базе образовательной организации (организации дополнительного образования, клуба, спортивного комплекса и др.);
- за счёт выделения ставок педагогов дополнительного образования, которые обеспечивают реализацию для обучающихся

образовательной организации широкого спектра программ внеурочной деятельности.

Примерный календарный учебный график реализации образовательной программы, примерные условия образовательной деятельности, включая примерные расчёты нормативных затрат оказания государственных услуг по реализации образовательной программы разрабатываются в соответствии с Федеральным законом № 273-ФЗ «Об образовании в Российской Федерации» (ст. 2, п. 10).

Примерный расчёт нормативных затрат оказания государственных услуг по реализации образовательной программы начального общего образования соответствует нормативным затратам, определённым Приказом Министерства просвещения Российской Федерации от 22 сентября 2021 г. № 662 «Об утверждении общих требований к определению нормативных затрат на оказание государственных (муниципальных) услуг в сфере дошкольного, начального общего, основного общего, среднего общего, среднего профессионального образования, дополнительного образования детей и взрослых, дополнительного профессионального образования для лиц, имеющих или получающих среднее профессиональное образование, профессионального обучения, применяемых при расчёте объёма субсидии на финансовое обеспечение выполнения государственного (муниципального) задания на оказание государственных (муниципальных) услуг (выполнение работ) государственным (муниципальным) учреждением» (зарегистрирован Министерством юстиции Российской Федерации 15 ноября 2021 г., регистрационный № 65811).

Примерный расчёт нормативных затрат оказания государственных услуг по реализации образовательной программы начального общего образования определяет нормативные затраты субъекта Российской Федерации (муниципального образования), связанные с оказанием государственными (муниципальными) организациями, осуществляющими образовательную деятельность, государственных услуг по реализации образовательных программ в соответствии с Федеральным законом «Об образовании в Российской Федерации» (ст. 2, п. 10).

Финансовое обеспечение оказания государственных услуг осуществляется в пределах бюджетных ассигнований, предусмотренных образовательной организацией на очередной финансовый год.

3.5.4. Информационно-методические условия реализации программы начального общего образования

Информационно-образовательная среда как условие реализации программы начального общего образования

В соответствии с требованиями ФГОС НОО реализация программы начального общего образования обеспечивается современной информационно-образовательной средой.

Под информационно-образовательной средой (ИОС) образовательной организации понимается открытая педагогическая система, включающая разнообразные информационные образовательные ресурсы, современные информационно-коммуникационные технологии, способствующие реализации требований ФГОС.

Основными компонентами ИОС являются:

- учебно-методические комплекты по всем учебным предметам на языках обучения, определённых учредителем образовательной организации;
- учебно-наглядные пособия (средства натурального фонда, печатные средства надлежащего качества демонстрационные и раздаточные, экранно-звуковые средства, мультимедийные средства);
- фонд дополнительной литературы (детская художественная и научно-популярная литература, справочно-библиографические и периодические издания).

Образовательной организацией применяются информационно-коммуникационные технологии (ИКТ), в том числе с использованием электронных образовательных ресурсов и ресурсов Интернета, а также прикладные программы, поддерживающие административную деятельность и обеспечивающие дистанционное взаимодействие всех участников образовательных отношений как внутри образовательной организации, так и с другими организациями социальной сферы и органами управления.

Функционирование ИОС требует наличия в образовательной организации технических средств и специального оборудования.

Образовательная организация должна располагать службой технической поддержки ИКТ.

Информационно-коммуникационные средства и технологии обеспечивают:

- достижение личностных, предметных и метапредметных результатов обучения при реализации требований ФГОС НОО;
- формирование функциональной грамотности;

- доступ к учебным планам, рабочим программам учебных предметов, курсов внеурочной деятельности;
- доступ к электронным образовательным источникам, указанным в рабочих программах учебных предметов, с целью поиска и получения информации (учебной и художественной литературе, коллекциям медиаресурсов на съёмных дисках, контролируемым ресурсам локальной сети и Интернета);
- организацию учебной и внеурочной деятельности, реализация которых предусмотрена с применением электронного обучения, с использованием электронных пособий (обучающих компьютерных игр, тренажёров, моделей с цифровым управлением и обратной связью);
- реализацию индивидуальных образовательных планов, осуществление самостоятельной образовательной деятельности обучающихся при поддержке педагогических работников;
- включение обучающихся в проектно-конструкторскую и поисково-исследовательскую деятельность;
- проведение наблюдений и опытов, в том числе с использованием специального и цифрового оборудования;
- фиксацию и хранение информации о ходе образовательного процесса;
- проведение массовых мероприятий, досуга с просмотром видеоматериалов, организацию театрализованных представлений, обеспеченных озвучиванием и освещением;
- взаимодействие между участниками образовательного процесса, в том числе синхронное и (или) асинхронное взаимодействие посредством локальной сети и Интернета;
- формирование и хранение электронного портфолио обучающегося.

При работе в ИОС должны соблюдаться правила информационной безопасности при осуществлении коммуникации в школьных сообществах и мессенджерах, поиске, анализе и использовании информации в соответствии с учебной задачей, предоставлении персональных данных пользователей локальной сети и Интернета.

Образовательной организацией определяются необходимые меры и сроки по формированию компонентов ИОС для реализации принятых рабочих программ начального общего образования в соответствии с требованиями ФГОС НОО. Создание в образовательной организации информационно-образовательной среды может быть осуществлено по следующим параметрам:

✘	№ п/п	Компоненты	ИОС	Наличие компонентов ИОС	Сроки создания условий в соответствии с требованиями ФГОС НОО
	I	Учебники по всем учебным предметам на языках обучения, определённых учредителем образовательной организации			
	II	Учебно-наглядные пособия			
	III	Технические средства, обеспечивающие функционирование ИОС			
	IV	Программные инструменты, обеспечивающие функционирование ИОС			
	V	Служба технической поддержки			

Требования к учебно-методическому обеспечению образовательной деятельности включают:

- параметры комплектности оснащения образовательной организации;
- параметры качества обеспечения образовательной деятельности.

3.5.5. Материально-технические условия реализации основной образовательной программы

Материально-техническая база образовательной организации обеспечивает:

- возможность достижения обучающимися результатов освоения программы начального общего образования;
- безопасность и комфортность организации учебного процесса;
- соблюдение санитарно-эпидемиологических правил и гигиенических нормативов;

- возможность для беспрепятственного доступа детей-инвалидов и обучающихся с ограниченными возможностями здоровья к объектам инфраструктуры организации.

В образовательной организации должны быть разработаны и закреплены локальным актами перечни оснащения и оборудования, обеспечивающие учебный процесс.

Критериальными источниками оценки материально-технических условий образовательной деятельности являются требования ФГОС НОО, лицензионные требования и условия Положения о лицензировании образовательной деятельности, утверждённого постановлением Правительства Российской Федерации 28 октября 2013 г. № 966, а также соответствующие приказы и методические рекомендации, в том числе:

- СП 2.4.3648-20 «Санитарно-эпидемиологические требования к организациям воспитания и обучения, отдыха и оздоровления детей и молодёжи», утверждённые постановлением Главного санитарного врача Российской Федерации № 2 от 28 сентября 2020 г.;
- СанПиН 1.2.3685-21 «Гигиенические нормативы и требования к обеспечению безопасности и (или) безвредности для человека факторов среды обитания», утверждённые постановлением Главного санитарного врача Российской Федерации № 2 от 28 января 2021 г.
- перечень учебников, допущенных к использованию при реализации имеющих государственную аккредитацию образовательных программ начального общего, основного общего, среднего общего образования (в соответствии с действующим Приказом Министерства просвещения РФ);
- Приказ Министерства просвещения Российской Федерации от 03.09.2019 г. № 465 «Об утверждении перечня средств обучения и воспитания, необходимых для реализации образовательных программ начального общего, основного общего и среднего общего образования, соответствующих современным условиям обучения, необходимого при оснащении общеобразовательных организаций в целях реализации мероприятий по содействию созданию в субъектах Российской Федерации (исходя из прогнозируемой потребности) новых мест в общеобразовательных организациях, критериев его формирования и требований к функциональному оснащению, а также норматива стоимости оснащения одного места обучающегося указанными средствами обучения и воспитания» (зарегистрирован 25.12.2019 № 56982);

- аналогичные перечни, утверждённые региональными нормативными актами и локальными актами образовательной организации, разработанные с учётом особенностей реализации основной образовательной программы в образовательной организации;
- Федеральный закон от 29 декабря 2010 г. № 436-ФЗ «О защите детей от информации, причиняющей вред их здоровью и развитию» (Собрание законодательства Российской Федерации, 2011, № 1, ст. 48; 2021, № 15, ст. 2432);
- Федеральный закон от 27 июля 2006 г. № 152-ФЗ «О персональных данных» (Собрание законодательства Российской Федерации, 2006, № 31, ст. 3451; 2021, № 1, ст. 58).

В зональную структуру образовательной организации включены:

- входная зона;
- учебные классы с рабочими местами обучающихся и педагогических работников;
- учебные кабинеты (мастерские, студии) для занятий технологиями, музыкой, изобразительным искусством, хореографией, иностранными языками;
- библиотека с рабочими зонами: книгохранилищем, медиатекой, читальным залом;
- актёрский зал;
- спортивные сооружения (зал, бассейн, стадион, спортивная площадка);
- помещения для питания обучающихся, а также для хранения и приготовления пищи, обеспечивающие возможность организации качественного горячего питания;
- административные помещения;
- гардеробы, санузлы;
- участки (территории) с целесообразным набором оснащённых зон.

Состав и площади учебных помещений предоставляют условия для:

- начального общего образования согласно избранным направлениям учебного плана в соответствии с ФГОС НОО;
- организации режима труда и отдыха участников образовательного процесса;
- размещения в классах и кабинетах необходимых комплектов специализированной мебели и учебного оборудования, отвечающих специфике учебно-воспитательного процесса по данному предмету или циклу учебных дисциплин.

В основной комплект школьной мебели и оборудования входят:

- доска классная;
- стол учителя;
- стул учителя (приставной);
- кресло для учителя;
- стол ученический (регулируемый по высоте);
- стул ученический (регулируемый по высоте);
- шкаф для хранения учебных пособий;
- стеллаж демонстрационный;
- стеллаж/шкаф для хранения личных вещей с индивидуальными ячейками.

Мебель, приспособления, оргтехника и иное оборудование отвечают требованиям учебного назначения, максимально приспособлены к особенностям обучения, имеют сертификаты соответствия принятой категории разработанного стандарта (регламента).

В основной комплект технических средств входят:

- компьютер/ноутбук учителя с периферией;
- многофункциональное устройство/принтер, сканер, ксерокс;
- сетевой фильтр;
- документ-камера.

Учебные классы и кабинеты включают следующие зоны:

- рабочее место учителя с пространством для размещения часто используемого оснащения;
- рабочую зону обучающихся с местом для размещения личных вещей;
- пространство для размещения и хранения учебного оборудования.

Организация зональной структуры отвечает педагогическим и эргономическим требованиям, комфортности и безопасности образовательного процесса.

Комплекты оснащения классов, учебных кабинетов, иных помещений и зон внеурочной деятельности формируются в соответствии со спецификой образовательной организации и включают учебно-наглядные пособия, сопровождающиеся инструктивно-методическими материалами по использованию их в образовательной деятельности в соответствии с реализуемой рабочей программой.

Оценка материально-технических условий может быть осуществлена, например, по следующей форме:

 Компоненты оснащения	Необходимое оборудование и оснащение	Необходимо/имеется в наличии
1. Компоненты оснащения учебного кабинета начальной школы	1. Нормативные документы, программно-методическое обеспечение, локальные акты: ... 1.1. Учебное оборудование Мебель и приспособления Технические средства Учебно-методические материалы: Учебно-методический комплект Учебно-наглядные пособия: 1.3.2.1. Средства натурального фонда: коллекции промышленных материалов, наборы для экспериментов, лабораторное оборудование, коллекции народных промыслов, музыкальные инструменты, инструменты трудового обучения, приспособления для физической культуры (...). 1.3.2.2. Печатные средства: демонстрационные (таблицы, ленты-символы, карты, портреты ...) и раздаточные (рабочие тетради, кассы-символы, карточки с иллюстративным и текстовым материалами ...). 1.3.2.3. Экранно-звуковые средства (звукозаписи, видеофильмы, мультфильмы ...). 1.3.2.4. Мультимедийные средства (ЭОРы, электронные приложения к учебникам, электронные тренажёры ...). 1.3.2.5. Игры и игрушки. Методические рекомендации по использованию различных групп учебно-наглядных пособий. Расходные материалы, обеспечивающие различные виды деятельности	
2. Компоненты оснащения методического кабинета	2.1. Нормативные документы федерального, регионального и муниципального уровней, локальные акты ...	

Компоненты оснащения	Необходимое оборудование и оснащение	Необходимо/имеется в наличии
начальной школы	2.2. Документация образовательного учреждения. 2.3. Комплекты контрольных материалов: ... 2.4. Базы данных: ... 2.5. Материально-техническое оснащение: ...	
3. Компоненты оснащения физкультурного зала:	
4.	
5.	

На основе СанПиНов оценивается наличие и размещение помещений, необходимого набора зон (для осуществления образовательной деятельности, активной деятельности и отдыха, хозяйственной деятельности, организации питания), их площади, освещённость, воздушно-тепловой режим, обеспечивающие безопасность и комфортность организации учебно-воспитательного процесса.

Комплектование классов и учебных кабинетов формируется с учётом:

- возрастных и индивидуальных психологических особенностей обучающихся;
- ориентации на достижение личностных, метапредметных и предметных результатов обучения;
- необходимости и достаточности;
- универсальности, возможности применения одних и тех же средств обучения для решения комплекса задач.

Интегрированным результатом выполнения условий реализации программы начального общего образования должно быть создание комфортной развивающей образовательной среды по отношению к обучающимся и педагогическим работникам:

- обеспечивающей получение качественного начального общего образования, его доступность, открытость и привлекатель-

ность для обучающихся, их родителей (законных представителей) и всего общества, воспитание обучающихся;

- гарантирующей безопасность, охрану и укрепление физического, психического здоровья и социального благополучия обучающихся.

3.5.6. Механизмы достижения целевых ориентиров в системе условий

Условия реализации основной образовательной программы:

- соответствие требованиям ФГОС;
- гарантия сохранности и укрепления физического, психологического и социального здоровья обучающихся;
- обеспечение достижения планируемых результатов освоения примерной основной образовательной программы;
- учёт особенностей образовательной организации, её организационной структуры, запросов участников образовательного процесса;
- предоставление возможности взаимодействия с социальными партнёрами, использования ресурсов социума.

Раздел «Условия реализации программ начального общего образования» должен содержать:

- описание кадровых, психолого-педагогических, финансовых, материально-технических, информационно-методических условий и ресурсов;
- обоснование необходимых изменений в имеющихся условиях в соответствии с целями и приоритетами образовательной организации при реализации учебного плана;
- перечень механизмов достижения целевых ориентиров в системе условий реализации требований ФГОС;
- сетевой график (дорожную карту) по формированию необходимой системы условий реализации требований ФГОС;
- систему мониторинга и оценки условий реализации требований ФГОС.

Описание системы условий реализации образовательной программы должно базироваться на результатах проведённой в ходе разработки программы комплексной аналитико-обобщающей и прогностической деятельности, включающей:

- анализ имеющихся условий и ресурсов реализации образовательной программы начального общего образования;
- установление степени соответствия условий и ресурсов образовательной организации требованиям ФГОС, а также целям и задачам образовательной программы образовательной ор-

ганизации, сформированным с учётом потребностей всех участников образовательной деятельности;

- выявление проблемных зон и установление необходимых изменений в имеющихся условиях для приведения их в соответствие с требованиями ФГОС;
- разработку механизмов достижения целевых ориентиров в системе условий для реализации требований ФГОС с привлечением всех участников образовательной деятельности и возможных партнёров;
- разработку сетевого графика (дорожной карты) создания необходимой системы условий для реализации требований ФГОС;
- разработку механизмов мониторинга, оценки и коррекции реализации промежуточных этапов сетевого графика (дорожной карты).

Модель сетевого графика (дорожной карты) по формированию необходимой системы условий реализации образовательной программы может быть разработана, например, по следующей форме:

 Направление мероприятий	Мероприятия	Сроки реализации
I. Нормативное обеспечение введения ФГОС НОО	<ol style="list-style-type: none"> <li data-bbox="362 180 745 363">1. Наличие решения органа государственного-общественного управления (совета школы, управляющего совета, попечительского совета) о введении в образовательной организации ФГОС НОО <li data-bbox="362 391 745 521">2. Разработка на основе программы начального общего образования основной образовательной программы (ООП) образовательной организации <li data-bbox="362 548 745 623">3. Утверждение ООП организации, осуществляющей образовательную деятельность <li data-bbox="362 651 745 725">4. Обеспечение соответствия нормативной базы школы требованиям ФГОС НОО <li data-bbox="362 753 745 937">5. Приведение должностных инструкций работников образовательной организации в соответствие с требованиями ФГОС НОО, тарифно-квалификационными характеристиками и профессиональным стандартом <li data-bbox="362 964 745 1039">6. Разработка и утверждение плана-графика введения ФГОС НОО <li data-bbox="362 1066 745 1196">7. Определение списка учебников и учебных пособий, используемых в образовательной деятельности в соответствии с ФГОС НОО <li data-bbox="362 1224 745 1477">8. Разработка локальных актов, устанавливающих требования к различным объектам инфраструктуры образовательной организации с учётом требований к необходимой и достаточной оснащённости учебной деятельности 	

Направление мероприятий	Мероприятия	Сроки реализации
II. Финансовое обеспечение введения ФГОС НОО	<p>9. Разработка:</p> <ul style="list-style-type: none"> — образовательных программ (индивидуальных и др.); — учебного плана; — рабочих программ учебных предметов, курсов, дисциплин, модулей; — годового календарного учебного графика; — положений о внеурочной деятельности обучающихся; — положения об организации текущей и итоговой оценки достижения обучающимися планируемых результатов освоения основной образовательной программы; — положения об организации домашней работы обучающихся; — положения о формах получения образования; ... 	
	<p>1. Определение объёма расходов, необходимых для реализации ООП и достижения планируемых результатов</p> <p>2. Корректировка локальных актов (внесение изменений в них), регламентирующих установление заработной платы работников образовательной организации, в том числе стимулирующих надбавок и доплат, порядка и размеров премирования</p> <p>3. Заключение дополнительных соглашений к трудовому договору с педагогическими работниками</p>	

Направление мероприятий	Мероприятия	Сроки реализации
III. Организационное обеспечение введения ФГОС НОО	<p>1. Обеспечение координации взаимодействия участников образовательных отношений по организации введения ФГОС НОО</p> <p>2. Разработка и реализация моделей взаимодействия образовательных организаций и организаций дополнительного образования, обеспечивающих организацию внеурочной деятельности</p> <p>3. Разработка и реализация системы мониторинга образовательных потребностей обучающихся и родителей (законных представителей) по использованию часов вариативной части учебного плана и внеурочной деятельности</p> <p>4. Привлечение органов государственно-общественного управления образовательной организацией к проектированию основной образовательной программы начального общего образования</p>	
IV. Кадровое обеспечение введения ФГОС НОО	<p>1. Анализ кадрового обеспечения введения и реализации ФГОС НОО</p> <p>2. Создание (корректировка) плана-графика повышения квалификации педагогических и руководящих работников образовательной организации в связи с введением ФГОС НОО</p>	

x	Направление мероприятий	Мероприятия	Сроки реализации
		3. Разработка (корректировка) плана научно-методической работы (внутришкольного повышения квалификации) с ориентацией на проблемы введения ФГОС НОО	
	V. Информационное обеспечение введения ФГОС НОО	<p>1. Размещение на сайте образовательной организации информационных материалов о введении ФГОС НОО</p> <p>2. Широкое информирование родителей (законных представителей) как участников образовательного процесса о введении и реализации ФГОС НОО</p> <p>3. Обеспечение публичной отчётности образовательной организации о ходе и результатах введения и реализации ФГОС НОО</p>	
	VI. Материально-техническое обеспечение введения ФГОС НОО	<p>1. Характеристика материально-технического обеспечения введения и реализации ФГОС НОО</p> <p>2. Обеспечение соответствия материально-технической базы образовательной организации требованиям ФГОС НОО</p> <p>3. Обеспечение соответствия условий реализации ООП противопожарным нормам, санитарно-эпидемиологическим нормам, нормам охраны труда работников образовательной организации</p> <p>4. Обеспечение соответствия информационно-образовательной среды требованиям ФГОС НОО:</p>	

x	Направление мероприятий	Мероприятия	Сроки реализации
		укомплектованность библиотечно-информационного центра печатными и электронными образовательными ресурсами; наличие доступа образовательной организации к электронным образовательным ресурсам (ЭОР), размещённым в федеральных, региональных и иных базах данных; наличие контролируемого доступа участников образовательных отношений к информационным образовательным ресурсам локальной сети и Интернета; ...	